

Rolsen

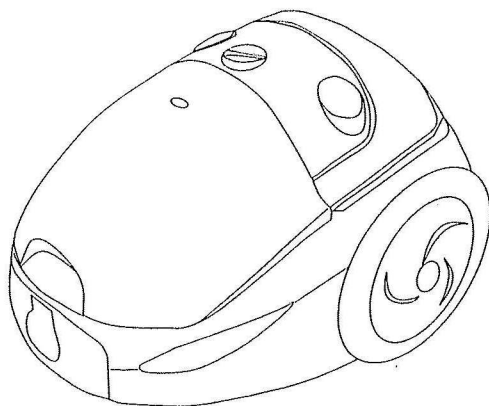

ПЫЛЕСОС

РУКОВОДСТВО ПО ЭКСПЛУАТАЦИИ



МОДЕЛЬ T-2043PS

www.rolsen.ru

www.rolsen.com

При пользовании бытовыми электрическими устройствами необходимо обязательно соблюдать основные меры предосторожности, включая следующие:

ПЕРЕД ИСПОЛЬЗОВАНИЕМ В ПЕРВЫЙ РАЗ, ПРОЧТИТЕ ЭТУ ИНСТРУКЦИЮ.

ВНИМАНИЕ: Чтобы снизить риск возгорания, поражения электрическим током или травмы:

1. Не оставляйте включенный прибор без присмотра. Всегда отключайте пылесос от сети, если он не используется, при сборке-разборке, замене пылесборника, чистке и т.д.
2. Чтобы снизить риск поражения электрическим током, не используйте пылесос на открытом воздухе или на влажных поверхностях.
3. Не позволяйте детям играть с пылесосом. Необходим строгий контроль за детьми, когда пылесос используется ими или рядом с ними.
4. Используйте пылесос только так, как указано в данном руководстве. Используйте только те принадлежности, которые рекомендованы производителем.
5. Не используйте устройство с поврежденным сетевым кабелем или вилкой. Не используйте пылесос после падения, повреждения, нахождения вне помещения или попадания в воду.
6. Не тяните и не носите пылесос, держась за сетевой кабель. Не зажимайте кабель дверью, не допускайте контакта кабеля с острыми краями или углами. Не переезжайте кабель пылесосом. Не допускайте контакта кабеля с пагетными поверхностями.
7. Не отсоединяйте пылесос от сети, держась за кабель. Держитесь при отсоединении от сети за вилку.
8. Не трогайте влажными руками вилку или пылесос.
9. Не допускайте попадания внутрь пылесоса через отверстия в корпусе любых инородных предметов. Не используйте пылесос, если заблокированы отверстия в корпусе или воздушный поток. Не допускайте забивания отверстий в корпусе ворсом, волосами и т. п.
10. Не допускайте контакта волос, одежды, пальцев и других частей тела с отверстиями в корпусе пылесоса и его движущимися частями.
11. Не используйте пылесос без мешка для сбора пыли и установленных фильтров.
12. Установите все переключатели в выключенное положение перед присоединением пылесоса к сети и его отсоединением.
13. Будьте особенно осторожны, убирая лестницу.
14. Не используйте пылесос для сбора горючих и взрывчатых веществ (бензин, керосин, и т.д.).
15. Не допускайте небрежной транспортировки и перемещайте пылесос в той таре, в которой он был приобретен.
16. Для безопасного и длительного пользования пылесосом, рекомендуем осуществлять любые сервисные мероприятия и его ремонт только уполномоченным специалистом сервисной службы.
17. Не используйте пылесос для каких-либо иных целей, кроме тех, что содержатся в данном руководстве.

ОБЩЕЕ УСТРОЙСТВО

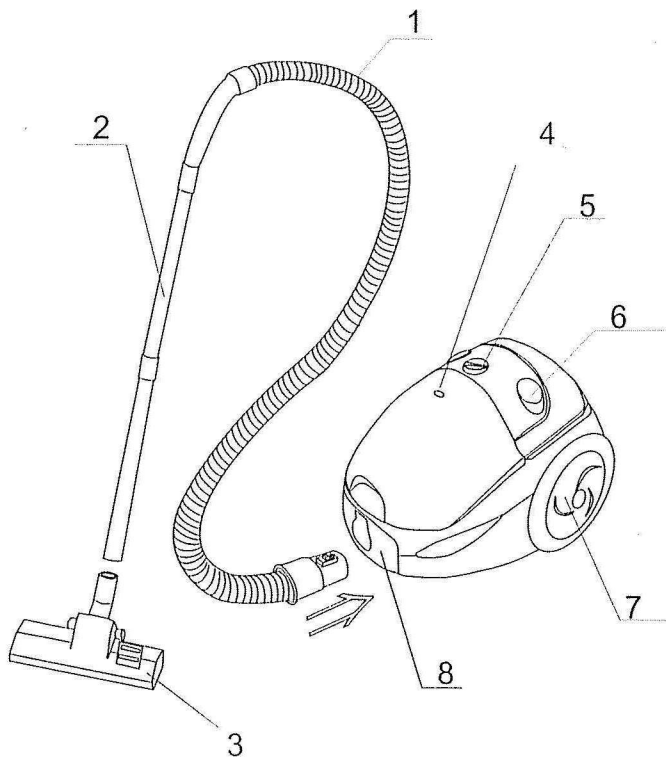

- | | |
|-------------------------------|---------------------------------|
| 1. Шланг | 5. Регулятор мощности двигателя |
| 2. Соединительная труба | 6. Кнопка питания ВКЛ./ВЫКЛ. |
| 3. Щетка пол/ковер | 7. Большое колесо |
| 4. Индикатор заполнения мешка | 8. Защелка верхней крышки |

МЕРЫ ПРЕДОСТОРОЖНОСТИ

Если воздухозаборное отверстие, шланг или удлинительная трубка заблокированы, отключите пылесос и удалите то, что мешает свободному движению воздуха, затем вновь включите пылесос.

Этот пылесос оборудован шнуром питания, который сматывается автоматически. Если шнур питания требует замены (по любой причине), замена должна производиться только службой сервиса фирмы, продавшей вам пылесос.

1. Не отсоединяйте пылесос от сети, держась за кабель. Держитесь при отсоединении от сети за вилку.

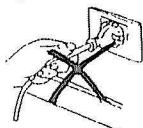

2. Не перезжайте пылесосом шнур питания.



3. Не пользуйтесь им для уборки горящих спичек, сигарет, горячего пепла.

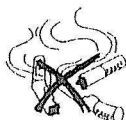

4. Не используйте пылесос для уборки жидкостей.

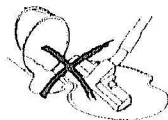

5. Не используйте пылесос вблизи от нагревательных приборов.

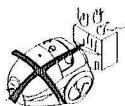

6. Перед началом уборки, уберите с пола все острые предметы, чтобы не повредить пылесборник.

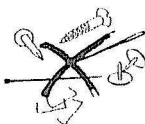

СБОРКА ПЫЛЕСОСА

- Обязательно отсоедините пылесос от сети перед началом сборки или отсоедините принадлежности.
- Подсоедините гибкий шланг к воздухозаборному отверстию. Вставляйте его до щелчка, который служит признаком того, что шланг закреплен. Для отсоединения гибкого шланга нажмите на кнопку отсоединения и извлеките шланг из воздухозаборного отверстия.



- Вставьте первую удлинительную трубку в отверстие ручки шланга. Ручка гибкого шланга имеет клавишу контроля мощности всасывания.



- Подсоедините вторую удлинительную трубку к первой.



- Наденьте на трубку одну из насадок.

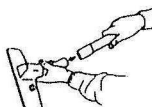

ЭКСПЛУАТАЦИЯ ПРИБОРА

- Перед началом работы нужно вытянуть шнур питания на необходимую длину, вставить вилку шнура в сетевую розетку и установить регулятор мощности в положение «MIN». Не вытягивайте шнур далее красной ограничительной метки.
- Для включения пылесоса нажмите на клавишу ВКЛ/ВЫКЛ. Вы можете управлять силой всасывания регулятором мощности двигателя.
- Для выключения пылесоса вновь нажмите на клавишу ВКЛ/ВЫКЛ. Чтобы убрать шнур, нажмите кнопку сматывателя шнура, придерживая его рукой во избежание его повреждения.
- Хранить пылесос можно так, как показано на рисунке.

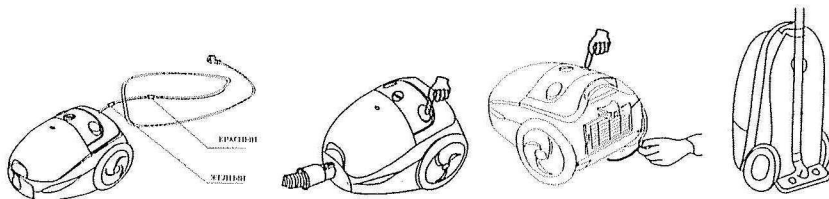

ОЧИСТКА ПЫЛЕСБОРНИКА

Если индикатор становится красным, пылесборник необходимо почистить (либо разблокировать пылесос от предмета, застрявшего на пути прохода воздуха).

Отключите пылесос, откройте крышку отсека пылесборника.

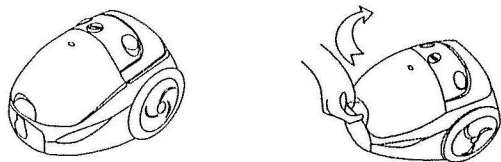

Достаньте мешок-пылесборник и почистите его.

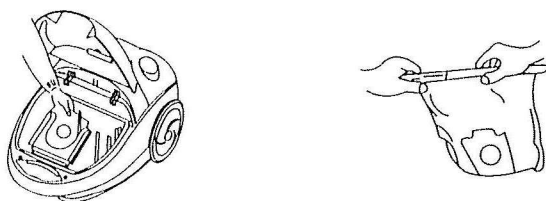

УХОД И ЧИСТКА

- При загрязнении фильтра мотора, снимите его и промойте в теплой воде. Перед установкой убедитесь, что он достаточно высох. Не стирайте фильтр в стиральной машине и не пользуйтесь нагревательными приборами при его сушке.
- Протирайте внешнюю поверхность пылесоса тряпочкой, смоченной в мыльном растворе.
- Следите за тем, чтобы вода не попадала внутрь пылесоса.

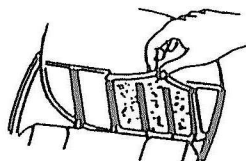

ИСПОЛЬЗОВАНИЕ НАСАДОК

Щетка ковер-пол

В зависимости от типа покрытия, можно менять режим работы щетки нажатием на клавишу.

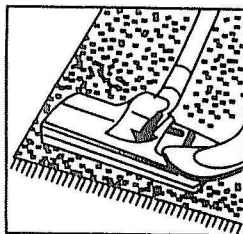
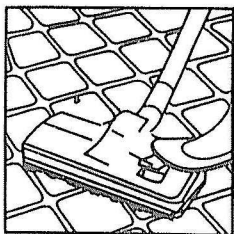

Комбинированная насадка: Щелевая + Для пыли

1. Щетка для пыли:

Используется для чистки мебели, жалюзи, книг, абажуров и полок.

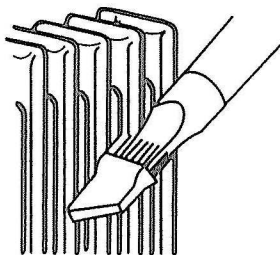
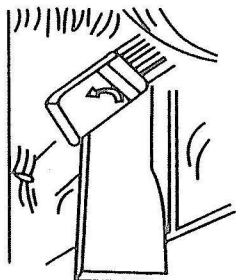

2. Щелевая насадка:

Насадка для чистки труднодоступных мест используется при чистке углов, пространств между диванными подушками, радиаторов центрального отопления, щелей, плинтусов.

ВОЗМОЖНЫЕ ПРОБЛЕМЫ

- *Не закрывается крышка пылесоса* – пет мешка для пыли или мешок неправильно установлен.
- *Слабое всасывание*
 - забит шланг (удалить застрявшие в шланге предметы);
 - мешок заполнен пылью (очистить мешок);
 - пыль в фильтре (почистить фильтр);
 - открыт регулятор мощности потока воздуха (закрыть клавишу контроля воздуха на ручке шланга).
- *Пылесос не включается* – сетевая вилка не плотно вставлена в розетку (поправьте вилку).
- *Пылесос нагревается* – небольшой нагрев вполне допустим.

ВНИМАНИЕ!

Пылесос является бытовым прибором и не предназначен для профессионального использования. На ремонт механических повреждений щеток, трубок и шлангов гарантия не распространяется.

Срок службы 5 лет.

Напряжение питания 220 Вольт, частота 50 Гц.

Максимальная потребляемая мощность 1400 В.

Объем пылесборника 2 литра.

McGrp.Ru



Сайт техники и электроники

Наш сайт McGrp.Ru при этом не является просто хранилищем [инструкций по эксплуатации](#), это живое сообщество людей. Они общаются на форуме, задают вопросы о способах и особенностях использования техники. На все вопросы очень быстро находят ответы от таких же посетителей сайта, экспертов или администраторов. Вопрос можно задать как на форуме, так и в специальной форме на странице, где описывается интересующая вас техника.