

MSM8...



**BOSCH**

**de** Gebrauchsanleitung  
**en** Operating instructions  
**fr** Notice d'utilisation  
**it** Istruzioni per l'uso  
**nl** Gebruiksaanwijzing  
**da** Brugsanvisning  
**no** Bruksanvisning  
**sv** Bruksanvisning  
**fi** Käyttöohje

**es** Instrucciones de uso  
**pt** Instruções de serviço  
**el** Οδηγίες χρήσης  
**tr** Kullanma talimatı  
**pl** Instrukcja obsługi  
**hu** Használati utasítás  
**uk** Інструкція з експлуатації  
**ru** Инструкция по эксплуатации  
**ar** تعليمات الاستخدام

de	Deutsch	.....3
en	English	.....8
fr	Français	.....12
it	Italiano	.....17
nl	Nederlands	.....22
da	Dansk	.....27
no	Norsk	.....32
sv	Svenska	.....36
fi	Suomi	.....40
es	Español	.....45
pt	Português	.....51
el	Ελληνικά	.....56
tr	Türkçe	.....63
pl	Polski	.....70
hu	Magyar	.....76
uk	Українська	.....81
ru	Русский	.....86
ar	عربي	.....100

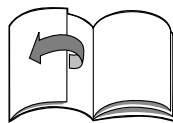
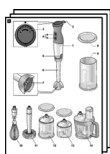

*Herzlichen Glückwunsch zum Kauf Ihres neuen Gerätes aus dem Hause BOSCH. Damit haben Sie sich für ein modernes, hochwertiges Haushaltsgerät entschieden. Weitere Informationen zu unseren Produkten finden Sie auf unserer Internetseite.*

## Inhalt

Zu Ihrer Sicherheit .....	3
Auf einen Blick .....	5
Bedienen .....	5
Reinigen .....	6
Rezepte und Tipps .....	6
Hinweise zur Entsorgung .....	7
Garantiebedingungen .....	7

## Zu Ihrer Sicherheit

**Lesen Sie diese Anleitung sorgfältig vor dem Gebrauch, um wichtige Sicherheits- und Bedienhinweise für dieses Gerät zu erhalten.**

Das Nichtbeachten der Anweisungen für die richtige Anwendung des Gerätes schließt eine Haftung des Herstellers für daraus resultierende Schäden aus.

Dieses Gerät ist für die Verarbeitung haushaltsüblicher Mengen im Haushalt oder in haushaltsähnlichen, nicht-gewerblichen Anwendungen bestimmt. Haushaltsähnliche Anwendungen umfassen z. B. die Verwendung in Mitarbeiterküchen von Läden, Büros, landwirtschaftlichen und anderen gewerblichen Betrieben, sowie die Nutzung durch Gäste von Pensionen, kleinen Hotels und ähnlichen Wohneinrichtungen. Gerät nur für haushaltsübliche Verarbeitungsmengen und -zeiten benutzen.

Das Gerät ist nur geeignet zum Zerkleinern bzw. Vermischen von Lebensmitteln. Es darf nicht zur Verarbeitung von anderen Gegenständen bzw. Substanzen benutzt werden.

Gebrauchsanleitung bitte aufbewahren. Bei Weitergabe des Gerätes an Dritte Gebrauchsanleitung mitgeben.

## Generelle Sicherheitshinweise

### Stromschlag-Gefahr

Dieses Gerät darf von Kindern jünger als 8 Jahre nicht benutzt werden, aber kann von älteren Kindern unter Aufsicht benutzt werden. Das Gerät und seine Anschlussleitung ist von Kindern fernzuhalten. Geräte können von Personen mit reduzierten physischen, sensorischen oder mentalen Fähigkeiten oder Mangel an Erfahrung und Wissen benutzt werden, wenn sie beaufsichtigt werden oder bezüglich des sicheren Gebrauchs des Gerätes unterwiesen wurden und die daraus resultierenden Gefahren verstanden haben. Kinder dürfen nicht mit dem Gerät spielen.

Gerät nur gemäß Angaben auf dem Typenschild anschließen und betreiben. Nur zur Verwendung in geschlossenen Räumen. Nur benutzen, wenn Zuleitung und Gerät keine Beschädigungen aufweisen.

Das Gerät ist bei nicht vorhandener Aufsicht und vor dem Zusammenbau, dem Auseinandernehmen oder Reinigen stets vom Netz zu trennen.

Zuleitung nicht über scharfe Kanten oder heiße Flächen ziehen.

Wenn die Anschlussleitung dieses Gerätes beschädigt wird, muss sie durch den Hersteller oder seinen Kundendienst oder eine ähnlich qualifizierte Person ersetzt werden, um Gefährdungen zu vermeiden. Reparaturen am Gerät nur durch unseren Kundendienst vornehmen lassen.

---

## **▲ Sicherheitshinweise für dieses Gerät**

---

### **Verletzungsgefahr**

#### **Stromschlag-Gefahr**

Stabmixer nicht mit feuchten Händen benutzen und nicht im Leerlauf betreiben.

Das Gerät nicht über die Verbindungsstelle Mixfuß-Grundgerät in Flüssigkeit eintauchen. Das Grundgerät nie in Flüssigkeiten tauchen und nicht in der Spülmaschine reinigen.

Vorsicht bei der Verarbeitung heißer Flüssigkeiten.

Flüssigkeiten können bei der Verarbeitung spritzen.

Mixfuß niemals auf heiße Oberflächen stellen oder in sehr heißem Mixgut benutzen. Heißes Mixgut vor der Verarbeitung mit dem Mixer auf 80 °C oder weniger abkühlen lassen! Bei Verwendung des Stabmixers im Kochtopf den Topf vorher von der Kochstelle nehmen. Stabmixer nur mit Originalzubehör betreiben.

Werkzeuge nur bei Stillstand des Gerätes aufsetzen und abnehmen. Es wird empfohlen, das Gerät niemals länger eingeschaltet zu lassen, wie für die Verarbeitung des Mixgutes notwendig.

Der Mixbecher ist nicht für die Verwendung in der Mikrowelle geeignet.

#### **Verletzungsgefahr durch scharfe Messer/rotierenden Antrieb!**

Nie in das Messer im Mixfuß greifen. Messer nie mit bloßen Händen reinigen. Bürste benutzen.

In dieser Gebrauchsanleitung werden verschiedene Modelle beschrieben. Auf den Bildseiten befindet sich eine Übersicht der verschiedenen Modelle (Bild )

## Auf einen Blick

Bitte Bildseiten ausklappen.

Bild 

### 1 Grundgerät

### 2 Netzkabel

### 3 Drehzahlregelung

Arbeitsgeschwindigkeit stufenlos einstellbar zwischen niedrigster (●) und höchster (12) Drehzahl (nur in Verbindung mit Taste **4a**).

### 4 Einschalttaste

**a** Regelbare Geschwindigkeit (mit Drehzahlregelung **3**)

**b** Turbo-Geschwindigkeit  
Stabmixer ist eingeschaltet, solange eine Einschalttaste (**a** oder **b**) gedrückt ist. Die Turbo-Geschwindigkeit wird für den Universalzerkleinerer verwendet (wenn im Lieferumfang enthalten).

### 5 Entriegelungstasten

Zum Abnehmen des Mixfußes beide Entriegelungstasten gleichzeitig drücken.

### 6 Mixfuß

Mixfuß aufsetzen und einrasten lassen.

### 7 Mixfußmesser

### 8 Mixbecher

Das Arbeiten im Mixbecher verhindert das Spritzen von Mixgut.

### 9 Deckel

Deckel zum Aufbewahren verarbeiteter Lebensmittel auf den Mixbecher setzen.

Je nach Modell:

### 10 Schneebesens mit Getriebe

### 11 Pürieraufsatz mit Getriebe

### 12 Universalzerkleinerer XL mit Deckel

### 13 Universalzerkleinerer L mit Deckel und Ice-Crush-Messer

### 14 Multifunktions-Zubehör mit Werkzeugen

Wenn der Universalzerkleinerer nicht im Lieferumfang enthalten ist, kann dieser über den Kundendienst bestellt werden (Bestell-Nr. 753122).

Mit dem Universalzerkleinerer nutzen Sie die volle Leistung des Gerätes bei der Zubereitung von Honig-Brotaufstrich (bei Einhaltung der Rezeptvorgaben).

Sie finden das Rezept in der Gebrauchsanleitung des Universalzerkleinerers. Deckel zum Aufbewahren verarbeiteter Lebensmittel auf den Universalzerkleinerer setzen.

## Bedienen

Das Gerät ist geeignet zum Mixen von Mayonnaisen, Saucen, Mixgetränken, Babynahrung, gekochtem Obst und Gemüse. Zum Pürieren von Suppen.

Zum Zerkleinern/Hacken von rohen Lebensmitteln (Zwiebeln, Knoblauch, Kräuter, ..) den Universalzerkleinerer benutzen!



Zum Arbeiten wird die Verwendung des mitgelieferten Mixbechers empfohlen. Es können aber auch andere geeignete Gefäße verwendet werden.

### **Achtung!**

*Der Boden des verwendeten Gefäßes darf keine Erhebungen oder Absätze aufweisen.*

- Vor dem ersten Gebrauch alle Teile reinigen.

### Bild

- Netzkabel vollständig abwickeln.
  - Mixfuß auf das Grundgerät setzen und einrasten lassen.
  - Netzstecker einstecken.
  - Lebensmittel in den Mixbecher oder ein anderes hohes Gefäß einfüllen.
-  Der Stabmixer funktioniert besser, wenn sich bei den zu verarbeitenden Lebensmitteln eine Flüssigkeit befindet.
- Gewünschte Drehzahl mit der Drehzahlregelung einstellen (Bild -5).  
Bei Flüssigkeiten, heißem Mixgut und zum Untermischen (z. B. Müsli in Joghurt) wird empfohlen, eine niedrige Drehzahlstufe zu verwenden. Die hohen Drehzahlstufen sind für die Verarbeitung von festeren Lebensmitteln zu empfehlen.
  - Stabmixer und Becher fest halten.
  - Stabmixer durch Druck auf die gewünschte Einschalttaste einschalten.
-  Beim Einschalten den Stabmixer leicht schräg halten, um ein „Festsaugen“ am Boden des Mixbechers zu vermeiden. Der Stabmixer ist so lange eingeschaltet, wie die Einschalttaste gedrückt wird.

- i** Um das Spritzen von Mixgut zu vermeiden, Einschalttaste erst drücken, wenn der Mixfuß in das Mixgut eingetaucht ist. Stabmixer immer abschalten, bevor er aus dem Mixgut herausgenommen wird.
- Nach der Verarbeitung die Einschalttaste loslassen.

Nach der Arbeit:

- Netzstecker ziehen.
- Entriegelungstasten drücken und Mixfuß vom Grundgerät nehmen.

## Reinigen



### Wichtiger Hinweis

Das Gerät ist wartungsfrei. Gründliche Reinigung bewahrt das Gerät vor Schäden und erhält die Funktionsfähigkeit.



### Stromschlag-Gefahr

*Das Grundgerät nie in Flüssigkeiten tauchen und nicht in der Spülmaschine reinigen.*

*Vor Beginn der Reinigungsarbeiten Netzstecker ziehen!*

*Keinen Dampfreiniger benutzen!*

### Achtung!

*Oberflächen können beschädigt werden. Keine scheuernden Reinigungsmittel verwenden.*

- i** Bei der Verarbeitung von z. B. Rotkohl und Karotten entstehen Verfärbungen an den Kunststoffteilen, die mit einigen Tropfen Speiseöl entfernt werden können.
- Netzstecker ziehen!
  - Grundgerät feucht abwischen und anschließend trockenreiben.
  - Mixbecher und Deckel kann in der Spülmaschine gereinigt werden.
  - Mixfuß in der Spülmaschine oder mit einer Bürste unter fließendem Wasser reinigen.
  - Mixfuß in aufrechter Position (Mixfußmesser nach oben) trocknen lassen, so dass eingedrungenes Wasser herauslaufen kann.

### Hinweis:

*Bei Geräten mit Spiralkabel: Kabel niemals um das Gerät wickeln!*

## Hilfe bei Störungen

Störung	Abhilfe
Gerät schaltet während der Benutzung ab.	Die Überlastsicherung ist aktiviert. <ul style="list-style-type: none"> <li>• Gerät abschalten und Netzstecker ziehen.</li> <li>• Gerät ca. 1 Stunde abkühlen lassen, um die Überlastsicherung zu deaktivieren.</li> <li>• Gerät wieder einschalten.</li> </ul>

Sollte sich die Störung nicht beseitigen lassen, wenden Sie sich bitte an den Kundendienst.

## Rezepte und Tipps

### Mayonnaise

1 Ei (Eigelb und Eiweiß)

1 EL Senf

1 EL Zitronensaft oder Essig

200–250 ml Öl

Salz, Pfeffer nach Geschmack

Zutaten müssen gleiche Temperatur haben!

- Zutaten in den Becher geben.
- Stabmixer auf dem Boden des Bechers aufsetzen und einschalten (Turbo-Geschwindigkeit), bis die Mischung emulgiert.
- Den eingeschalteten Mixer langsam bis zum oberen Rand der Mischung anheben und wieder senken, bis die Mayonnaise fertig ist.

**Tipp:** Sie können nach diesem Rezept auch Mayonnaise nur mit Eigelb herstellen.

Dann aber nur die halbe Menge Öl verwenden.

### Gemüsesuppe

300 g Kartoffeln

200 g Möhren

1 kleines Stück Sellerie

2 Tomaten

1 Zwiebel

50 g Butter

2 l Wasser

Salz, Pfeffer nach Geschmack

- Tomaten häuten und entkernen.
- Geputztes und gewaschenes Gemüse in Stücke schneiden und in der heißen Butter dünsten.

- Wasser zugeben und salzen.
- Alles 20–25 Min. kochen lassen.
- Topf vom Herd nehmen.
- Mit dem Mixer die Suppe im Topf pürieren.
- Mit Salz und Pfeffer abschmecken.

### Crêpes-Teig

250 ml Milch

1 Ei

100 g Mehl

25 g zerlassene abgekühlte Butter

- Alle Zutaten in der angegebenen Reihenfolge in den Becher geben und zu einem glatten Teig mixen.

### Milchmixgetränke

1 Glas Milch

6 große Erdbeeren

oder

10 Himbeeren oder

1 Banane (in Scheiben schneiden)

- Zutaten in den Becher geben und mixen.
- Nach Belieben zuckern.

#### Tipp:

Für einen Milch-Shake geben Sie eine Kugel Eis dazu oder nehmen Sie sehr kalte Milch.

## Hinweise zur Entsorgung



Dieses Gerät ist entsprechend der europäischen Richtlinie 2012/19/EG über Elektro- und Elektronik-Altgeräte (waste electrical and electronic equipment – WEEE) gekennzeichnet.

Die Richtlinie gibt den Rahmen für eine EU-weit gültige Rücknahme und Verwertung der Altgeräte vor.

Über aktuelle Entsorgungshinweise informieren Sie sich bitte bei Ihrem Fachhändler oder bei Ihrer Gemeindeverwaltung.

## Garantiebedingungen

Für dieses Gerät gelten die von unserer jeweils zuständigen Landesvertretung herausgegebenen Garantiebedingungen, in dem das Gerät gekauft wurde. Sie können die Garantiebedingungen jederzeit über Ihren Fachhändler, bei dem Sie das Gerät gekauft haben, oder direkt bei unserer Landesvertretung anfordern. Die Garantiebedingungen für Deutschland und die Adressen finden Sie auf der Heftrückseite.

Darüber hinaus sind die Garantiebedingungen auch im Internet unter der benannten Webadresse hinterlegt. Für die Inanspruchnahme von Garantieleistungen ist in jedem Fall die Vorlage des Kaufbeleges erforderlich.

*Congratulations on the purchase of your new BOSCH appliance. In doing so, you have opted for a modern, high-quality domestic appliance. You can find further information about our products on our web page.*

## Contents

For your safety .....	8
Overview .....	9
Operating the appliance .....	10
Cleaning .....	10
Recipes and tips .....	10
Instructions on disposal .....	11
Warranty conditions .....	11

## For your safety

**Before use, read these instructions carefully in order to become familiar with important safety and operating instructions for this appliance.**

If the instructions for correct use of the appliance are not observed, the manufacturer's liability for any resulting damage will be excluded. This appliance is designed for processing normal household quantities in the home or similar quantities in non-industrial applications.

Non-industrial applications include e.g. use in employee kitchens in shops, offices, agricultural and other commercial businesses, as well as use by guests in boarding houses, small hotels and similar dwellings. Use the appliance for processing normal quantities of food for domestic use.

The appliance is only suitable for cutting or mixing food.

It must not be used for processing other objects or substances.

Please keep the operating instructions in a safe place.

If passing on the appliance to a third party, always include the operating instructions.

## General safety instructions

### Electric shock risk

This appliance shall not be used by children less than 8 years but can be used by older children with supervision.

The appliance and its power cord must be kept away from children.

Appliances can be used by persons with reduced physical, sensory or mental capabilities or lack of experience and knowledge if they have been given supervision or instruction concerning use of the appliance in a safe way and if they understand the hazards involved.

Children shall not play with the appliance.

Connect and operate the appliance only in accordance with the specifications on the rating plate. Only use indoors.

Do not use the appliance if the power cord and/or appliance are damaged.

Always disconnect the appliance from the supply if it is left unattended and before assembling, disassembling or cleaning.



Do not place the power cord over sharp edges or hot surfaces. To prevent injury, a damaged power cord must be replaced by the manufacturer or his customer service or a similarly qualified person. Only our customer service may repair the appliance.

## **▲ Safety instructions for this appliance**

### **Risk of injury**

#### **Electric shock risk**

Do not use the hand blender with damp hands and do not operate it at no load.

Do not immerse the appliance in liquid above the blender foot-base unit connection point. Never immerse the base unit in liquids and do not clean in the dishwasher.

Caution when processing hot liquids. Liquids may splash during processing.

Never place blender foot on hot surfaces or use in very hot food. Leave hot food to cool down to at least 80 °C before processing with the blender! Before using the hand blender in a cooking pot, take the pot off the hotplate.

Operate the hand blender with original accessories only.

Do not attach or remove tools until the appliance is at a standstill.

Recommendation: Never switch on the appliance for longer as you need to processing the ingredients.

The blender jug is not suitable for use in the microwave.

#### **Risk of injury from sharp blades/rotating drive!**

Never grip the blade in the blender foot. Never clean the blades with bare hands. Use a brush.

These operating instructions refer to various models. An overview of the different models can be found on the illustrated pages (Fig. 9).

## **Overview**

Please fold out the illustrated pages.

Fig. 9

### **1 Base unit**

### **2 Power cord**

### **3 Speed control**

Operating speed can be adjusted steplessly between the lowest (●) and highest (12) speed (only in conjunction with button 4a).

### **4 ON button**

- a Controllable speed (with speed control 3)
- b Turbo speed

The hand blender remains switched on as long as an On button (a or b) is pressed.

The turbo speed is used for the universal cutter (if included in delivery).

### **5 Release buttons**

To remove the blender foot, simultaneously press both release buttons.

### **6 Blender foot**

Attach the blender foot and lock into position.

### **7 Blender blade**

### **8 Blender jug**

Using the blender jug will prevent the ingredients from splashing.

### **9 Lid**

Place the lid on the blender jug to keep in the processed food.

For some models:

**10 Whisk with gears**

**11 Puree attachment with gears**

**12 Universal cutter XL with lid**

**13 Universal cutter L with lid and ice crush blade**

**14 Multifunction accessory with tools**

If the universal cutter is not included with the hand blender, it can be ordered from customer service (order no. 753122).

With the universal cutter use the appliance at full power to prepare honey spread (according to the recipe).

You can find the recipe in the operating instructions of the universal cutter.

Place the lid on the universal cutter to keep in the processed ingredients.

## Operation

The appliance is suitable for blending mayonnaise, sauces, mixed drinks, baby food, cooked fruit and vegetables.

For puréeing soups.

Use the universal cutter for cutting/chopping raw food (onions, garlic, herbs)!

It is recommended to use the supplied blender jug. However, other suitable receptacles can also be used.

### **Warning!**

*The bottom of the receptacle which you use must not have any bumps or recesses.*

- Before using the appliance for the first time, clean all parts of it.

### **Fig. B**

- Completely unwind the power cord.
- Place the blender foot on the base unit and lock into position.
- Insert the mains plug.
- Place food in the blender jug or another tall receptacle.

**i** The appliance works better if there is some liquid in the ingredients.

- Set the required speed with the speed control (Fig. B-5).

It is recommended to use a low speed setting for liquids, hot food and for mixing (e.g. muesli in yoghurt). The high speed settings are recommended for the processing of more solid foods.

- Firmly hold the hand blender and jug.
- Switch on the hand blender by pressing the required On button.

**i** When switching on the hand blender, hold it at a slight angle to prevent it from “sticking” to the bottom of the blender jug. The hand blender remains switched on as long as the On button is pressed.

**i** To prevent the ingredients from splashing, do not press the On button until the blender foot has been immersed in the ingredients. Always switch off the hand blender before taking it out of the processed food.

- Release the On button after processing.

After using the appliance:

- Remove mains plug.
- Press the release buttons and remove the blender foot from the base unit.

## Cleaning



### Important information

The appliance requires no maintenance. Thorough cleaning protects the appliance from damage and keeps it functional.



### *Electric shock risk*

*Never immerse the base unit in liquids and do not clean in the dishwasher.*

*Before cleaning the appliance, pull out the mains plug! Do not use a steam cleaner!*

### **Warning!**

*Surfaces may be damaged.*

*Do not use abrasive cleaning agents.*

- i** If processing e.g. red cabbage or carrots, the plastic parts will become discoloured by a red film which can be removed with a few drops of cooking oil.
- Pull out the mains plug!
  - Wipe the base unit with a damp cloth and then wipe dry.
  - Blender jug and lid can be washed in the dishwasher.
  - Clean the blender foot in the dishwasher or with a brush under running water.
  - Dry the blender foot in an upright position (blender blade face up) so that any trapped water can run out.

### **Note:**

*Appliances with spiral cable:*

*Never wind the cable around the appliance!*

## Troubleshooting

Fault	Remedial action
Appliance switches off during use.	<p>The overload protection feature has been activated.</p> <ul style="list-style-type: none"> <li>● Switch off the appliance and pull out the mains plug.</li> <li>● Leave the appliance to cool down for approx. 1 hour in order to deactivate the overload protection device.</li> <li>● Switch on appliance again.</li> </ul>

If the fault cannot be eliminated, please contact customer service.

## Recipes and tips

### Mayonnaise

1 egg (egg yolk and egg white)

1 tbs. mustard

1 tbs. lemon juice or vinegar

200–250 ml oil

Salt, pepper to taste

Ingredients must be at the same temperature!

- Put the ingredients in the jug.
- Place hand blender in the bottom of the jug and switch on (turbo speed) until the mixture emulsifies.
- Slowly raise the switched on blender as far as the upper edge of the mixture and lower again until the mayonnaise is ready.

**Tip:** According to this recipe you can also make mayonnaise with egg yolk only. However, use only half the amount of oil.

### Vegetable soup

300 g potatoes

200 g carrots

1 small stick of celery

2 tomatoes

1 onion

50 g butter

2 l water

Salt, pepper to taste

- Skin and seed the tomatoes.
- Chop up cleaned and washed vegetables and sauté in the hot butter.
- Add water and salt.

- Leave to cook for a good 20–25 min.
- Take the pan off the cooker.
- Purée the soup in the pan with the blender.
- Season with salt and pepper.

### Crêpes dough

250 ml of milk

1 egg

100 g flour

25 g melted cooled butter

- Put all ingredients in the jug in the indicated sequence and blend to a smooth dough.

### Blended milk drinks

1 glass of milk

6 large strawberries

or

10 raspberries or

1 banana (sliced)

- Put the ingredients in the jug and blend.
- Add sugar to taste.

#### Tip:

For a milk shake add a scoop of ice cream or use very cold milk.

## Instructions on disposal



This appliance has been identified in accordance with the European directive 2012/19/EC on Waste Electrical and Electronic Equipment – WEEE.

The Directive paves the way for effective EU-wide withdrawal and utilization of waste appliances.

Please ask your dealer or inquire at your local authority about current means of disposal.

## Warranty conditions

The guarantee conditions for this appliance are as defined by our representative in the country in which it is sold.

Details regarding these conditions can be obtained from the dealer from whom the appliance was purchased.

The bill of sale or receipt must be produced when making any claim under the terms of this guarantee.

Subject to alterations.

*Vous venez d'acheter ce nouvel appareil BOSCH et nous vous en félicitons cordialement.  
Vous venez ainsi d'opter pour un appareil électroménager moderne et de haute qualité. Sur notre site Web, vous trouverez des informations avancées sur nos produits.*

## Sommaire

Pour votre sécurité .....	12
Vue d'ensemble .....	14
Utilisation .....	14
Nettoyer .....	15
Recettes et astuces .....	15
Conseils pour la mise au rebut .....	16
Conditions de garantie .....	16

## Pour votre sécurité

**Veillez lire la présente notice attentivement avant utilisation pour connaître les consignes de sécurité et d'utilisation importantes visant cet appareil.**

Le non-respect des instructions permettant d'utiliser correctement l'appareil dégage le fabricant de toute responsabilité envers les dommages qui pourraient en résulter.

Cet appareil est destiné à la préparation de quantités habituellement nécessaires dans un foyer, ou dans des applications non professionnelles similaires à celles d'un foyer. Les applications similaires à celles d'un foyer comprennent par exemple l'utilisation dans les coins-cuisine du personnel de magasins, de bureaux, d'entreprises agricoles et autres entreprises commerciales et industrielles, ainsi que l'utilisation par les clients de pensions, petits hôtels et immeubles d'habitation similaire. Utilisez cet appareil uniquement pour des quantités de préparations culinaires courantes et pour des durées de service normales.

L'appareil ne convient que pour broyer et / ou mélanger des produits alimentaires. Il ne doit pas servir à transformer d'autres objets ou substances.

Rangez soigneusement la notice d'instructions. Si vous remettez l'appareil à un tiers, joignez sa notice d'utilisation.

## Consignes générales de sécurité

### Risque d'électrocution

Il ne faut jamais laisser les enfants de moins de 8 ans utiliser cet appareil ; les enfants âgés de 8 ans et plus peuvent l'utiliser sous surveillance. Des enfants, éloignez l'appareil et son cordon de raccordement.

Les personnes souffrant d'un handicap physique, sensoriel ou mental ou ne détenant pas l'expérience et / ou les connaissances nécessaires pourront utiliser les appareils à condition de le faire sous surveillance, ou que son utilisation sûre leur ait été enseignée et qu'elles aient compris les dangers qui en émanent.

Ne permettez jamais aux enfants de jouer avec l'appareil.  
Ne branchez et faites marcher l'appareil que conformément aux indications figurant sur la plaque signalétique. N'utilisez cet appareil que dans des locaux fermés. N'utilisez l'appareil que si son cordon d'alimentation et l'appareil lui-même ne présentent aucun dommage. Débranchez toujours l'appareil du secteur s'il doit se trouver sans surveillance, avant de l'assembler, de le démonter ou de le nettoyer. Veillez à ce que le cordon de branchement ne frotte pas sur des arêtes vives ou des surfaces très chaudes. Afin d'écartier tout danger, seul le fabricant ou son service après-vente ou une personne détenant une qualification équivalente est habilité à remplacer un cordon de branchement endommagé.  
Les réparations sur l'appareil sont réservées à notre service après-vente.

---

## **▲ Consignes de sécurité pour cet appareil**

---

### **Risque de blessure**

#### **Risque d'électrocution !**

N'utilisez pas le mixeur plongeant avec les mains mouillées et ne le faites pas tourner à vide.

Lorsque vous plongez le mixeur dans un liquide, veillez à ce que le niveau de liquide ne monte pas au-dessus de la jonction entre le pied mixeur et l'appareil de base. Ne plongez jamais l'appareil de base dans des liquides et ne le lavez pas au lave-vaisselle.

Prudence lors du traitement de liquides très chauds.

L'appareil risque de provoquer des projections de liquide.

Ne posez jamais le pied mixeur sur des surfaces très chaudes, ne l'utilisez jamais dans des produits à mélanger très chauds.

Avant de plonger le pied mixeur dans des produits très chauds, attendez qu'ils soient revenus à moins de 80 °C !

Avant d'utiliser le mixeur plongeant dans une casserole, retirez préalablement cette dernière du foyer de cuisson.

N'utilisez le mixeur plongeant qu'équipé de ses accessoires d'origine.

Ne montez et démontez les accessoires qu'une fois l'appareil immobile.

Ne laissez jamais l'appareil allumé plus longtemps que nécessaire au mixage des produits alimentaires à traiter.

Le bol mixeur ne va pas au four micro-ondes.

#### **Risque de blessures avec les lames tranchantes / l'entraînement en rotation !**

N'approchez jamais les doigts de la lame située dans le pied mixeur.

Ne nettoyez jamais les lames avec les mains nues.

Utilisez une brosse.

La notice d'utilisation vaut pour différents modèles. Une vue d'ensemble des différents modèles se trouve sur les volets illustrés (Figure 9).

## Vue d'ensemble

Veuillez déplier les volets illustrés.

Figure 9

- 1 **Appareil de base**
- 2 **Le cordon d'alimentation électrique**
- 3 **Molette de régulation**  
Vitesse de travail réglable en continu entre la vitesse la plus basse (●) et la plus haute (12), (seulement en association avec la touche 4a).
- 4 **Touche d'enclenchement**
  - a Vitesse réglable (par la molette 3)
  - b Haute vitesse

Le mixeur plongeant fonctionne tant que vous appuyez sur une touche (a ou b). La haute vitesse s'utilise avec le broyeur universel (si livré d'origine).
- 5 **Touche de déverrouillage**  
Pour retirer le pied mixeur appuyez simultanément sur les touches de déverrouillage.
- 6 **Pied mixeur**  
Posez le pied mixeur puis clipsez-les.
- 7 **Lame du pied mixeur**
- 8 **Bol mixeur**  
Utilisez l'appareil dans le bol mixeur pour empêcher les projections d'aliments.
- 9 **Couvercle**  
Avant de ranger les aliments préparés, mettez le couvercle sur le bol mixeur.

Selon le modèle :

- 10 **Fouet avec transmission**
- 11 **Accessoire pour réduire en purée, avec transmission**
- 12 **Broyeur universel XL avec couvercle**
- 13 **Broyeur universel L avec couvercle et lame à broyer la glace**
- 14 **Accessoires multifonctions**

Si le broyeur universel n'a pas été livré d'origine, vous pouvez le commander auprès du service après-vente (n° de réf. 753122).

Avec le broyeur universel, vous profitez de toute la puissance de l'appareil lors de la préparation d'une pâte à tartiner au miel (à condition de respecter les instructions de la recette).

Vous trouverez la recette dans la notice d'utilisation du broyeur universel.

Posez le couvercle sur le broyeur universel pour conserver les aliments que vous venez de traiter.

## Utilisation

L'appareil convient pour monter la mayonnaise, mélanger des sauces, cocktails, les aliments pour bébé, les fruits et légumes cuits. Pour réduire les soupes en purée.

Pour broyer / hacher les produits alimentaires crus (oignons, ail, herbe culinaires, ..), utilisez le broyeur universel !

Pour travailler, nous recommandons d'utiliser le bol mixeur livré d'origine.

Toutefois, il est également possible d'utiliser d'autres récipients appropriés.

### Attention !

*Le fond du récipient utilisé ne doit comporter ni protubérance ni creux.*

- Nettoyez toutes les pièces avant la première utilisation.

### Figure 9

- Déroulez complètement le cordon d'alimentation électrique.
- Posez le pied mixeur sur l'appareil de base puis clipsez-les.
- Introduisez la fiche dans la prise de courant.
- Versez les aliments dans le bol mixeur ou dans un autre récipient à bords hauts.
- i** Le mixeur plongeant fonctionne mieux si les produits alimentaires à traiter se trouvent dans du liquide.
- Réglez la vitesse au moyen du régulateur de vitesse (figure 9-5).

Avec les liquides, les produits mélangés très chauds et pour incorporer par exemple du muesli dans du yaourt, il est recommandé d'utiliser un niveau de vitesse inférieur.

Les hauts niveaux de vitesse sont recommandés pour préparer les aliments plutôt fermes.

- Tenez fermement le mixeur plongeant et le bol mixeur.
- Pour allumer le mixeur plongeant, appuyez sur la touche d'allumage souhaitée.

**i** Au moment d'allumer le mixeur plongeant, maintenez-le légèrement en biais pour empêcher un « effet ventouse » au fond du bol mixeur. Le mixeur plongeant fonctionne tant que vous appuyez sur la touche.

**i** Pour éviter les projections d'aliments ainsi traités, n'appuyez sur la touche d'enclenchement qu'une fois le pied mixeur plongé dans le bol.

Eteignez toujours le mixeur plongeant avant de le sortir des aliments mixés.

- Une fois les aliments traités, relâchez la touche d'allumage.

Après le travail:

- Débranchez la fiche mâle de la prise de courant.
- Appuyez sur les touches de déverrouillage et détachez le pied mixeur de l'appareil de base.

## Nettoyer



### Remarque importante

L'appareil ne nécessite aucun entretien. Un nettoyage soigné protège l'appareil contre les dégâts et le maintient fonctionnel.



### Risque d'électrocution

*Ne plongez jamais l'appareil de base dans des liquides et ne le lavez pas au lave-vaisselle. Avant les travaux de nettoyage, débranchez la fiche mâle de la prise de courant !*

*N'utilisez jamais de nettoyeur à vapeur !*

### Attention !

*Vous risquez d'endommager les surfaces. N'utilisez pas de détergent abrasif.*

**i** Lors du traitement de carottes et de chou rouge par exemple, les pièces en plastique changent de couleur ; vous pourrez supprimer cette coloration avec quelques gouttes d'huile alimentaire.

- Débranchez la fiche mâle de la prise de courant !
- Essuyez l'appareil de base avec un chiffon humide puis avec un chiffon sec pour le sécher.
- Le bol mixeur et le couvercle vont au lave-vaisselle.

- Nettoyez le pied mixeur au lave-vaisselle ou à l'aide d'une brosse sous l'eau du robinet.
- Laissez le pied mixeur sécher à la verticale (lame tournée vers le haut), ceci afin que l'eau qui a pénétré puisse s'écouler.

### Remarque :

*Sur les appareils à cordon en spirale : n'enroulez jamais le cordon autour de l'appareil !*

## Dérangements et remèdes

Dérangement	Remède
L'appareil s'éteint pendant son utilisation.	La protection anti-surcharge est activée. <ul style="list-style-type: none"> <li>• Éteignez l'appareil et débranchez la fiche mâle de la prise de courant.</li> <li>• Laissez l'appareil refroidir pendant env. 1 heures, temps nécessaire au disjoncteur anti-surcharge pour se désactiver.</li> <li>• Rallumez l'appareil.</li> </ul>



Si vous n'arrivez pas à résoudre le dérangement, veuillez s.v.p. vous adresser à notre service après-vente.

## Recettes et astuces

### Mayonnaise

1 œuf (le jaune et le blanc)  
 1 cuillère à soupe de moutarde  
 1 cuillère à soupe de jus de citron  
 ou de vinaigre  
 200 à 250 ml d'huile

Salez et poivrez selon vos goûts

Les ingrédients doivent tous se trouver à la même température !

- Versez les ingrédients dans le bol.
- Posez le mixeur plongeant sur le fond du bol et allumez l'appareil (haute vitesse) jusqu'à ce que le mélange s'émulsionne.
- Ensuite, soulevez et abaissez lentement le mixeur jusqu'à ce que la mayonnaise soit terminée.

**Un conseil :** cette recette vous permet aussi de préparer la mayonnaise uniquement avec du jaune d'œuf. Dans ce cas, n'utilisez que la moitié de la quantité d'huile.

## Soupe de légumes

300 g de pommes de terre  
 200 g de carottes  
 1 petit morceau de céleri  
 2 tomates  
 1 oignon  
 50 g de beurre  
 2 l d'eau

Salez et poivrez selon vos goûts

- Pelez les tomates et retirez les pépins.
- Découpez en morceaux les légumes préalablement brossés et lavés, puis faites-les revenir dans le beurre très chaud.
- Ajoutez l'eau et salez.
- Faites cuire le tout 20 à 25 minutes.
- Retirez la casserole de la cuisinière.
- A l'aide du mixeur plongé dans la casserole, réduisez les légumes en purée.
- Salez et poivrez pour parfaire le goût.

## Pâte à crêpes

250 ml de lait  
 1 œuf  
 100 g de farine  
 25 g de beurre fondu que vous aurez laissé refroidir

- Versez tous ces ingrédients dans le bol dans l'ordre indiqué, puis mélangez jusqu'à obtention d'une pâte lisse.

## Boissons lactées

1 verre de lait  
 6 grosses fraises  
 ou  
 10 framboises ou  
 1 banane (découpée en rondelles)

- Versez les ingrédients dans le bol puis passez-les au mixeur.
- Sucrez selon vos goûts.

### Un conseil :

Pour un milk-shake, ajoutez une boule de glace ou prenez du lait très froid.

## Conseils pour la mise au rebut



Cet appareil a été labélisé en conformité avec la directive communautaire européenne 2012/19/CE visant les appareils électriques et électroniques usagés (waste electrical and electronic equipment – WEEE).

Cette directive fixe le cadre, en vigueur sur tout le territoire de l'UE, d'une reprise et d'un recyclage des appareils usagés.

Pour connaître les consignes actuelles relatives à la mise au rebut, renseignez-vous auprès de votre revendeur ou de votre municipalité.

## Conditions de garantie

Les conditions de garantie applicables sont celles publiées par notre distributeur dans le pays où a été effectué l'achat.

Le revendeur chez qui vous vous êtes procuré l'appareil fournira les modalités de garantie sur simple demande de votre part.

En cas de recours en garantie, veuillez toujours vous munir de la preuve d'achat.



*Congratulazioni per l'acquisto di questo nuovo apparecchio di produzione BOSCH. Con esso avete scelto un elettrodomestico moderno e di gran pregio. Trovate ulteriori informazioni sui nostri prodotti nel nostro sito Internet.*

## Indice

Per la vostra sicurezza .....	17
Guida rapida .....	18
Uso .....	19
Pulizia .....	19
Ricette e consigli .....	20
Avvertenze sulla rottamazione .....	21
Condizioni di garanzia .....	21

## Per la vostra sicurezza

**Leggere attentamente questa guida prima dell'uso, per conoscere importanti istruzioni di sicurezza e per l'uso di questo apparecchio.**

L'inosservanza delle istruzioni per l'uso corretto dell'apparecchio esclude una responsabilità del costruttore per i danni da essa derivanti.

Questo apparecchio è destinato alla lavorazione di quantità usuali per la famiglia o per impieghi non professionali, simili a quello domestico.

Gli impieghi simili a quello domestico comprendono ad es. l'impiego cucine per il personale in negozi, uffici, aziende agricole e altre aziende di produzione, nonché l'uso da parte di ospiti di pensioni, piccoli hotel e simili strutture abitative. Utilizzare l'apparecchio solo per quantità e tempi di lavoro usuali nell'attività domestica.

L'apparecchio è idoneo solo per sminuzzare o miscelare alimenti.

Il suo uso è vietato per la lavorazione di altri oggetti o sostanze.

Si prega di conservare le istruzioni per l'uso. In caso di cessione dell'apparecchio a terzi, consegnare unitamente questo libretto d'istruzioni.

## Avvertenze di sicurezza generali

### Pericolo di scariche elettriche

L'uso di questo apparecchio è vietato a bambini in età inferiore a 8 anni, ma è consentito a bambini in età superiore se sorvegliati.

Tenere l'apparecchio ed il suo cavo di collegamento fuori dalla portata dei bambini.

Gli apparecchi possono essere usati da persone con ridotte capacità fisiche, sensoriali o mentali o da persone prive di esperienza e competenza se sono sorvegliate o sono state istruite sull'uso sicuro dell'apparecchio ed hanno compreso i pericoli da esso derivanti.

Ai bambini è vietato giocare con l'apparecchio!

Collegare e usare l'apparecchio solo rispettando i dati della targhetta d'identificazione. Usare solo in ambienti chiusi. Utilizzare solo se il cavo di alimentazione e l'apparecchio non presentano danni.

Staccare sempre l'apparecchio dalla rete quando non è sorvegliato e prima del montaggio, dello smontaggio o della pulizia.

Non tirare il cavo di alimentazione su spigoli vivi né metterlo a contatto con superfici calde. Al fine di evitare pericoli, se il cavo di alimentazione di questo apparecchio subisce danni, deve essere sostituito dal produttore, dal suo servizio assistenza clienti o da persona in possesso di simile qualificazione.

Fare eseguire le riparazioni all'apparecchio solo dal nostro servizio assistenza clienti.

## **▲ Avvertenze di sicurezza per questo apparecchio**

### **Pericolo ferite**

#### **Pericolo di scariche elettriche**

Non usare il frullatore ad immersione con le mani umide, né farlo funzionare a vuoto.

Non immergere l'apparecchio nel liquido lavorato oltre il punto di unione fra piede frullatore ed apparecchio base.

Non immergere mai l'apparecchio base in liquidi né lavarlo nella lavastoviglie. Attenzione nella lavorazione di liquidi molto caldi.

Durante la lavorazione i liquidi possono emettere spruzzi.

Non deporre mai il piede frullatore su superfici molto calde, né utilizzarlo in alimenti da frullare bollenti. Prima di lavorare alimenti da frullare molto caldi con il frullatore, farli raffreddare ad almeno 80 °C!

Se si usa il frullatore ad immersione in una pentola, togliere prima la pentola dal fuoco.

Usare il frullatore solo con gli accessori originali.

Applicare e rimuovere gli utensili solo ad apparecchio fermo.

Si consiglia di non lasciare mai l'apparecchio acceso più a lungo di quanto è necessario per la lavorazione del frullato.

Il bicchiere frullatore non è idoneo per l'uso nel forno a microonde.

#### **Pericolo di ferite a causa di lame taglienti/ingranaggio in rotazione!**

Non introdurre mai le dita nel piede frullatore. Non lavare mai le lame a mani nude. Usare una spazzola.

In queste istruzioni per l'uso si descrivono diversi modelli. Nelle pagine con figure si riporta uno specchietto dei diversi modelli (figura **1a**).

## **Guida rapida**

Aprire le pagine con le figure.

Figura **1a**

**1** Apparecchio base

**2** Cavo d'alimentazione

**3** Regolazione del numero di giri

Velocità di lavoro a regolazione continua fra minimo (●) e massimo (12) (solo nell'uso con il pulsante **4a**).

**4** Pulsante di accensione

**a** Velocità regolabile (con velocità di regolazione della rotazione **3**)

**b** Velocità turbo

Il frullatore ad immersione è acceso finché si tiene premuto un pulsante di accensione (**a** oppure **b**).

La velocità turbo si utilizza per il mini tritatutto (se compreso nella fornitura).

**5** Pulsanti di sblocco

Per rimuovere il piede frullatore premere contemporaneamente i due pulsanti di sblocco.

**6 Piede frullatore**

Applicare ed arrestare il piede frullatore.

**7 Lama del piede frullatore****8 Bicchiere frullatore**

Impedisce gli spruzzi durante il lavoro nel bicchiere frullatore.

**9 Coperchio**

Applicare sul bicchiere frullatore il coperchio per conservare alimenti lavorati.

A seconda del modello:

**10 Frusta per montare con ingranaggio****11 Accessorio per purea con ingranaggio****12 Mini tritatutto XL con coperchio****13 Mini tritatutto L con coperchio e lama tritagliaccio****14 Accessorio multifunzione con attrezzi**

Se il mini tritatutto non è compreso nella fornitura, può essere ordinato tramite il servizio assistenza clienti (codice di ord. N° 753122). Con il mini tritatutto sfruttate tutta la potenza dell'apparecchio nella preparazione di crema al miele spalmabile sul pane (rispettando le indicazioni della ricetta).

La ricetta si trova nelle istruzioni per l'uso del mini tritatutto.

Applicare il coperchio sul mini tritatutto per la conservazione di alimenti lavorati.

**Uso**

L'apparecchio è idoneo per frullare maionese, salse, cocktail, alimenti per neonati, frutta cotta e verdura.

Per frullare a puré le minestre.

Per sminuzzare/tritare alimenti crudi (cipolle, aglio, erbe aromatiche) usare il mini tritatutto!

Per la lavorazione si consiglia l'uso del bicchiere frullatore fornito a corredo.

Ma possono essere usati anche altri idonei contenitori.

**Attenzione!**

*Il fondo del contenitore usato non deve presentare sporgenze o gradini.*

- Al primo uso pulire tutte le parti.

**Figura B**

- Svolgere completamente il cavo di alimentazione.
- Inserire il piede del frullatore nel blocco motore ed arrestarlo.
- Inserire la spina.
- Versare l'alimento nel bicchiere frullatore o in un altro contenitore alto.

**i** Il frullatore ad immersione funziona meglio se fra gli alimenti da lavorare vi è un liquido.

- Regolare la velocità desiderata con il regolatore del numero di giri (Figura B-5).

Per liquidi, frullati molto caldi e per incorporare (ad es. müsli in yogurt) si consiglia, di utilizzare una velocità inferiore.

Le velocità elevate sono consigliabili per lavorare alimenti più solidi.

- Mantenere ben fermi frullatore ad immersione e bicchiere.
- Accendere il frullatore ad immersione premendo il pulsante di accensione desiderato.

**i** All'accensione del frullatore ad immersione tenerlo leggermente obliquo, per evitare l'«attaccarsi per risucchio» sul fondo del bicchiere frullatore. Il frullatore ad immersione è acceso finché si mantiene premuto il pulsante d'accensione.

**i** Per evitare spruzzi di prodotto frullato, premere il pulsante d'accensione solo dopo avere immerso il piede frullatore nell'alimento da frullare.

Spegnere il frullatore ad immersione sempre prima di estrarlo dall'alimento frullato.

- Terminata la lavorazione, rilasciare il pulsante di accensione.

Dopo il lavoro:

- Staccare la spina.
- Premere i pulsanti di sblocco e staccare il piede frullatore dall'apparecchio base.

**Pulizia****Avvertenza importante**

L'apparecchio non ha bisogno di manutenzione. La pulizia scrupolosa protegge l'apparecchio da danni e ne conserva l'efficienza.

**Pericolo di scariche elettriche**

*Non immergere mai l'apparecchio base in liquidi né lavarlo nella lavastoviglie.*

*Prima di iniziare la pulizia staccare la spina di rete!*

*Non pulire con apparecchi a vapore.*

**Attenzione!**

*Possibili danni alle superfici.*

*Non utilizzare detergenti abrasivi.*

**i** Nella lavorazione per es. di cavolo rosso e carote, sulle parti di plastica si formano macchie colorate, che possono essere rimosse con qualche goccia di olio alimentare.

- Estrarre la spina di alimentazione!
- Pulire il blocco motore con un panno umido ed infine asciugarlo.
- Il bicchiere del frullatore ed il coperchio possono essere lavati in lavastoviglie.
- Pulire il piede frullatore in lavastoviglie o con una spugna sotto acqua corrente.
- Fare asciugare il piede frullatore in posizione verticale (lama del piede frullatore rivolta in alto), in modo che l'acqua penetrata possa uscire.

**Avvertenza:**

*per apparecchi con cavo a spirale: non avvolgere mai il cavo intorno all'apparecchio!*

**Rimedio in caso di guasti**

Guasto	Rimedio
L'apparecchio si spegne durante l'uso.	La sicurezza di sovraccarico si è attivata. <ul style="list-style-type: none"> <li>● Spegner l'apparecchio ed estrarre la spina d'alimentazione.</li> <li>● Per disattivare la sicurezza di sovraccarico, lasciare raffreddare l'apparecchio per ca. 1 ora.</li> <li>● Accendere di nuovo l'apparecchio.</li> </ul>

Se non fosse possibile eliminare il guasto, rivolgersi al servizio assistenza clienti.

**Ricette e consigli****Maionese**

1 uovo (tuorlo e albume)  
 1 cucchiaino succo di senape  
 1 cucchiaio succo di limone o aceto  
 200–250 ml olio  
 sale, pepe secondo i gusti

Gli ingredienti devono essere alla stessa temperatura.

- Introdurre gli ingredienti nel bicchiere.

- Poggiare il frullatore ad immersione sul fondo del bicchiere ed accenderlo (velocità turbo) finché la miscela non si emulsiona.
- Sollevare lentamente il frullatore fino alla superficie della miscela ed abbassarlo di nuovo più volte, finché la maionese non è pronta.

**Consiglio:** Secondo questa ricetta si può produrre anche maionese solo con rosso d'uovo. In tal caso dimezzare tuttavia la quantità di olio.

**Minestrone**

300 g patate  
 200 g carote gialle  
 1 gambo di sedano  
 2 pomodori  
 1 cipolla  
 50 g burro  
 2 l acqua

sale, pepe secondo i gusti

- Togliere la pelle dei pomodori
- Spezzettare la verdura pulita e lavata e cuocerla con burro ben caldo.
- Aggiungere l'acqua e salare.
- Fare cucinare il tutto 20–25 min.
- Togliere la pentola dal fornello.
- Con il frullatore, frullare il minestrone a puré nella pentola.
- Insaporire con sale e pepe.

**Pastella per crespelle**

250 ml latte  
 1 uovo  
 100 g farina  
 25 g burro sciolto raffreddato

- introdurre tutti gli ingredienti nell'ordine indicato nel bicchiere e frullarli fino ad ottenere una pastella omogenea.

**Frullati misti al latte**

1 bicchiere latte  
 6 fragole grandi  
 oppure  
 10 lamponi oppure  
 1 banana (affettata)

- Introdurre gli ingredienti nel bicchiere e frullarli.
- Zuccherare secondo i gusti.

**Consiglio:**

Per un frappé al latte aggiungere un cubetto di ghiaccio oppure prendere latte molto freddo.

## Avvertenze sulla rottamazione



Questo apparecchio è contrassegnato conformemente alla Direttiva europea 2012/19/CE Rifiuti di apparecchiature elettriche ed elettroniche (waste electrical and electronic equipment – WEEE).

La direttiva prescrive il quadro normativo per un recupero e riciclaggio degli apparecchi dismessi.

Informarsi sulle attuali vie per la rottamazione presso il proprio rivenditore specializzato o presso la propria amministrazione comunale.

## Condizioni di garanzia

Per questo apparecchio sono valide le condizioni di garanzia pubblicate dal nostro rappresentante nel paese di vendita.

Il rivenditore, presso il quale è stato acquistato l'apparecchio, è sempre ben disposto a fornire a richiesta informazioni a proposito.

Per l'esercizio del diritto di garanzia è comunque necessario presentare il documento di acquisto.

*Hartelijk gefeliciteerd met de aankoop van uw nieuwe BOSCH-apparaat. Hiermee heeft u gekozen voor een modern, hoogwaardig huishoudapparaat. Meer informatie over onze producten vindt u op onze internetsite.*

## Inhoud

Voor uw veiligheid .....	22
In één oogopslag .....	24
Bedienen .....	24
Reinigen .....	25
Recepten en tips .....	25
Opmerking betreffende recycling .....	26
Garantievoorwaarden .....	26

## Voor uw veiligheid

**Lees voor de ingebruikneming zorgvuldig deze gebruiksaanwijzing, die belangrijke veiligheids- en bedieningsaanwijzingen over het apparaat bevat.**

Bij niet-naleving van de aanwijzingen voor het juiste gebruik van het apparaat is de fabrikant niet aansprakelijk voor daaruit resulterende schade.

Dit apparaat is bedoeld voor hoeveelheden die gebruikelijk zijn in het huishouden en voor huishoudachtige, niet-zakelijke toepassingen. Huishoudachtige toepassingen omvatten bijv. het gebruik in persoonsruimtes van winkels, kantoren, landbouwbedrijven en andere zakelijke bedrijven, evenals het gebruik door gasten van pensions, kleine hotels en soortgelijke woonvoorzieningen.

Gebruik het apparaat uitsluitend voor verwerkingshoeveelheden en -tijden die gebruikelijk zijn in het huishouden.

Het apparaat is alleen geschikt voor het fijnmaken en mengen van levensmiddelen. Het mag niet worden gebruikt om andere voorwerpen of substanties te verwerken.

De gebruiksaanwijzing bewaren a.u.b. Overhandig ook de gebruiksaanwijzing als u het apparaat doorgeeft aan derden.

## Algemene veiligheidsvoorschriften

### Gevaar van een elektrische schok

Dit apparaat mag niet worden gebruikt door kinderen jonger dan 8 jaar, maar kan wel worden gebruikt door oudere kinderen onder toezicht. Het apparaat en het aansluitsnoer dienen uit de buurt van kinderen te worden gehouden.

Apparaten kunnen worden gebruikt door personen met verminderde fysieke, sensorische of mentale vaardigheden of gebrek aan ervaring en kennis indien zij onder toezicht staan of zijn onderwezen in het veilige gebruik van het apparaat en de daaruit resulterende gevaren hebben begrepen.

Kinderen mogen niet met het apparaat spelen.

Het apparaat uitsluitend aansluiten en gebruiken volgens de gegevens op het typeplaatje. Alleen voor gebruik binnenshuis.

Alleen gebruiken wanneer het aansluitsnoer en het apparaat niet zijn beschadigd.

Het apparaat moet altijd worden losgemaakt van het stroomnet wanneer er geen toezicht op is en voordat het in elkaar wordt gezet, uit elkaar wordt genomen of wordt gereinigd.

Leid het aansluitsnoer niet langs scherpe randen of hete oppervlakken. Wanneer het aansluitsnoer van het apparaat beschadigd raakt, moet om gevaren te vermijden het snoer worden vervangen door de fabrikant, de klantenservice of een andere gekwalificeerde persoon.

Reparaties aan het apparaat mogen uitsluitend worden uitgevoerd door onze klantenservice.

---

## **▲ Veiligheidsvoorschriften voor dit apparaat**

---

### **Verwondingsgevaar**

#### **Gevaar van een elektrische schok**

De staafmixer niet gebruiken met vochtige handen en niet onbelast gebruiken.

Het apparaat niet met het contactvlak mixervoet-basisapparaat in vloeistof dompelen. Het basisapparaat niet in vloeistof dompelen en niet reinigen in de afwasautomaat.

Wees voorzichtig bij het verwerken van hete vloeistoffen.

De vloeistoffen kunnen spatten tijdens de verwerking.

De mixervoet niet op hete oppervlakken plaatsen en niet in zeer heet mixgoed gebruiken. Hete levensmiddelen vóór verwerking met de mixer tot minimaal 80 °C laten afkoelen!

Bij gebruik van de staafmixer in een pan, de pan eerst van het fornuis nemen. De staafmixer alleen gebruiken met het originele toebehoren. Hulpstukken alleen aanbrengen en verwijderen wanneer het apparaat stilstaat.

Wij adviseren u het apparaat niet langer ingeschakeld te laten dan nodig is voor het verwerken van de ingrediënten.

De mixkom is niet geschikt voor gebruik in de magnetron.

#### **Verwondingsgevaar door scherpe messen/roterende aandrijving!**

Nooit in het mes van de mixervoet grijpen. Messen nooit met blote handen reinigen. Een borstel gebruiken.

Deze gebruiksaanwijzing beschrijft verschillende modellen. Op de pagina's met afbeeldingen vindt u een overzicht van de verschillende modellen. (Afb. )

## In één oogopslag

De pagina's met afbeeldingen uitklappen a.u.b.

Afb. 

### 1 Basisapparaat

### 2 Aansluitsnoer

### 3 Toerentalregeling

De werksnelheid kan traploos worden ingesteld tussen het laagste (●) en het hoogste (12) toerental (alleen in combinatie met knop 4a).

### 4 Inschakeltoets

a Regelbare snelheid (met toerentalregeling 3)

b Turbosnelheid

De staafmixer is ingeschakeld zolang een inschakelknop (a of b) is ingedrukt.

De turbosnelheid wordt gebruikt voor de universele fijnsnijder (indien meegeleverd).

### 5 Ontgrendeltoetsen

Om de mixervoet eraf te halen: de twee ontgrendelingstoetsen tegelijkertijd indrukken.

### 6 Mixervoet

Mixervoet aanbrengen en vastklikken.

### 7 Mixervoetmes

### 8 Mixkom

Gebruik van de mixkom voorkomt spatten.

### 9 Deksel

Deksel voor het bewaren van verwerkte levensmiddelen op de mixkom zetten.

Afhankelijk van het model:

### 10 Eiwitklopper met aandrijving

### 11 Pureeropzetstuk met aandrijving

### 12 Universele fijnsnijder XL met deksel

### 13 Universele fijnsnijder met deksel en ijscrushermes

### 14 Multifunctioneel toebehoren met hulpstukken

Als de universele fijnsnijder niet standaard bij het apparaat geleverd wordt, kunt u deze bestellen bij de klantenservice (bestelnr. 753122).

Met de universele fijnsnijder benut u het volledige vermogen van het apparaat bij het bereiden van honingboter (onder naleving van de receptgegevens).

Het recept vindt u in de gebruiksaanwijzing van de universele fijnsnijder.

Het deksel op de universele fijnsnijder doen als u de verwerkte levensmiddelen wilt bewaren.

## Bedienen

Het apparaat is geschikt voor het mixen van mayonaises, sauzen, mixdranken, babyvoeding, gekookt fruit en groente.

Voor het pureren van soepen.

Voor het fijnsnijden/hakken van rauwe levensmiddelen (uien, knoflook, kruiden; ..) de universele hakmolen gebruiken!

Voor de verwerking wordt gebruik van de bijgevoegde mixkom aangeraden. Er kunnen echter ook andere geschikte kommen worden gebruikt.

### Attentie!

*De bodem van de gebruikte kom mag geen oneffenheden hebben.*

- Alle onderdelen reinigen voordat u het apparaat voor het eerst gebruikt.

### Afb.

- Aansluitsnoer volledig afwikkelen.
- Mixervoet op het basisapparaat plaatsen en vastklikken.
- Stekker in wandcontactdoos doen.
- Levensmiddelen in de mixkom of in een andere hoge kom doen.

 De staafmixer werkt beter wanneer er vloeistof bij de te verwerken levensmiddelen zit.

- Het gewenste toerental instellen met de toerentalregelaar (afb. -5). Bij vloeistoffen, heet mixgoed en bij het doormengen (bijv. muesli door yoghurt) wordt een laag toerental geadviseerd. De hogere toerentallen worden aanbevolen voor de verwerking van vastere levensmiddelen.
- Staafmixer en kom vasthouden.
- De staafmixer inschakelen door op de gewenste inschakelknop te drukken.

 Bij het inschakelen de staafmixer iets schuin houden om „vastzuigen” aan de bodem van de mixkom te voorkomen. De staafmixer is ingeschakeld zolang de inschakeltoets is ingedrukt.



**i** Om spatten te voorkomen, de inschakeltoets pas indrukken wanneer de mixervoet in de kom is gestoken.

De staafmixer altijd uitschakelen voordat u hem uit de kom haalt.

• Na het mixen de inschakelknop loslaten.

Na gebruik:

- Stekker uit wandcontactdoos nemen.
- Ontgrendelknoppen indrukken en de mixervoet van het basisapparaat nemen.

## Reinigen



### Belangrijke aanwijzing

Het apparaat heeft geen verzorging. Grondige reiniging beschermt het apparaat tegen beschadiging en zorgt ervoor dat het apparaat goed blijft werken.



### Gevaar van een elektrische schok

*Het basisapparaat niet in vloeistof dompelen en niet reinigen in de afwasautomaat.*

*De stekker uit het stopcontact trekken voordat u begint met de reiniging!*

*Geen stoomreiniger gebruiken!*

### Attentie!

*De oppervlakken kunnen beschadigd raken. Geen schurende reinigingsmiddelen gebruiken.*

**i** Bij het verwerken van bijv. rodekool en wortels komt er een rood laagje op de kunststof delen. Dit kunt u verwijderen met een beetje slaolie.

- Stekker uit het stopcontact trekken!
- Basisapparaat schoonvegen met een vochtige doek en afdrogen.
- Mixkom en deksel kunnen in de afwasautomaat worden gereinigd.
- Mixervoet reinigen in de afwasautomaat of met een borstel onder stromend water.
- De mixervoet rechtop (mixervoet naar boven) laten drogen, zodat het water eruit kan lopen.

### Opmerking:

*Bij apparaten met een spiraalkabel: De kabel nooit om het apparaat wikkelen!*

## Hulp bij storingen

### Storing

### Oplossing

Het apparaat schakelt uit tijdens het gebruik.

De overbelastingsbeveiliging is geactiveerd.

- Apparaat uitschakelen en de stekker uit het stopcontact trekken.
- Apparaat ca. 1 uur laten afkoelen om de overbelastingsbeveiliging te deactiveren.
- Apparaat weer inschakelen.

Neem contact op met de klantenservice als de storing niet kan worden verholpen.

## Recepten en tips

### Mayonaise

1 ei (eigeel en eiwit)

1 eetlepel mosterd

1 eetlepels citroensap of azijn

200–250 ml olie

Zout en peper naar smaak

De ingrediënten moeten dezelfde temperatuur hebben!

- Ingrediënten in de kom doen.
- De staafmixer op de bodem van de kom houden en inschakelen (turbosnelheid) tot het mengsel emulgeert.
- De ingeschakelde mixer langzaam omhoog bewegen tot bovenaan het mengsel en dan weer omlaag bewegen tot de mayonaise klaar is.

**Tip:** u kunt volgens dit recept ook mayonaise met alleen eierdooiers maken.

Gebruik dan de halve hoeveelheid olie.

### Groentesoep

300 g aardappels

200 g wortels

1 klein stuk selderie

2 tomaten

1 ui

50 g boter

2 l water

Zout en peper naar smaak

- Tomaten pellen en ontpitten.
- De gewassen groente in stukken snijden en smoren in de hete boter.
- Water en zout toevoegen.
- Alles 20–25 min. laten koken.
- Pan van het fornuis nemen.
- Met de mixer de soep in de pan pureren.
- Op smaak brengen met peper en zout.

## Crèpedeeg

250 ml melk

1 ei

100 g meel

25 g gesmolten en afgekoelde boter

- Alle ingrediënten in de aangegeven volgorde in de kom doen en tot een glad deeg mixen.

## Melkmixdranken

1 glas melk

6 grote aardbeien

of

10 frambozen of

1 banaan (in plakjes gesneden)

- Ingrediënten in de kom doen en mixen.
- Suiker naar smaak toevoegen.

### Tip:

Voor een milkshake voegt u een bolletje ijs toe of gebruikt u zeer koude melk.

## Opmerking betreffende recycling



Dit apparaat is geclassificeerd volgens de Europese richtlijn 2012/19/EG over oude elektrische en elektronische apparatuur (waste electrical and electronic equipment – WEEE).

Deze richtlijn vormt voor de gehele EU een kader voor de terugname en recycling van oude apparaten.

Voor actuele informatie over de afvoer van het oude apparaat kunt u terecht bij de vakhandel of bij uw gemeente.

## Garantievoorwaarden

Voor dit apparaat gelden de garantievoorwaarden die worden uitgegeven door de vertegenwoordiging van ons bedrijf in het land van aankoop. De leverancier bij wie u het apparaat hebt gekocht geeft u hierover graag meer informatie. Om aanspraak te maken op de garantie hebt u altijd uw aankoopbewijs nodig.

*Tillykke med købet af dit nye apparat fra firmaet BOSCH.*

*Dermed har du valgt et moderne, første-klasses husholdningsapparat.*

*Yderligere informationer om vores produkter finder du på vores internetside.*

## Indhold

For din egen sikkerheds skyld .....	27
Overblik .....	28
Betjening .....	29
Rengøring .....	29
Opskrifter og tips .....	29
Henvisninger til bortskaffelse .....	30
Garantibetingelser .....	31

## For din egen sikkerheds skyld

Læs denne vejledning nøje igennem før brug for at få vigtige sikkerheds- og betjeningshenvisninger til dette apparat.

Producenten fraskriver sig ansvaret for skader, der skyldes en manglende overholdelse af anvisningerne vedr. korrekt brug af apparatet. Dette apparat er beregnet til bearbejdning af mængder som er almindelige i husholdningen til brug i husholdningen eller til husholdningslignende, ikke-kommercielle anvendelser.

Husholdningslignende anvendelser omfatter f.eks. brug i medarbejderkøkkener i forretninger, på kontorer, i landbrugsmæssige og andre kommercielle virksomheder samt brug på pensioner, små hoteller og andre former for boliger, hvor apparatet betjenes af gæsterne selv. Apparatet er kun beregnet til at blive brugt til mængder og tider, som er almindelige i en husholdning.

Apparatet er kun egnet til at småhakke og blande fødevarer.

Må ikke bruges til at bearbejde andre genstande hhv. substanser.

Opbevar venligst brugsvejledningen. Giv brugsvejledningen videre til en senere ejer.

## Generelle sikkerhedshenvisninger

### Risiko for elektrisk stød

Dette apparat må ikke bruges af børn under 8 år, men det kan bruges af ældre børn, hvis de er under opsyn. Apparatet og dets tilslutningsledning skal holdes uden for børns rækkevidde.

Apparater kan bruges af personer med begrænsede fysiske, sensoriske eller psykiske evner eller manglende erfaring og viden, hvis de overvåges eller er blevet instrueret i en sikker brug af apparatet og har forstået de farer, der er forbundet hermed.

Apparatet er ikke legetøj for børn.

Tilslut og benyt kun apparatet iht. angivelserne på typeskiltet.

Det må kun bruges i lukkede rum. Må kun tages i brug, hvis ledningen og apparatet er ubeskadigede.

Apparatet skal altid afbrydes fra nettet, når det ikke er under opsyn, før det samles, skilles ad eller rengøres.

Ledningen må ikke trækkes hen over skarpe kanter eller varme flader. Hvis tilslutningsledningen til dette apparat er beskadiget, skal den udskiftes af producenten, dennes kundeservice eller lignende kvalificeret person for at undgå fare.

Apparatet må kun repareres af vor kundeservice.

## **▲ Sikkerhedshenvisninger til dette apparat**

### **Kvæstelsesfare**

#### **Risiko for elektrisk stød**

Brug ikke stavblenderen med fugtige hænder og benyt den ikke i tomgang.

Dyp ikke apparatet så langt ned i væsken, at forbindelsesstedet mellem blenderfod og motorenhed er dækket af væske.

Dyp aldrig motorenheden i væsker og sæt den ikke i opvaske-maskinen. Vær forsigtig ved forarbejdning af varme væsker.

Væskerne kan sprøjte under forarbejdning.

Stil aldrig blenderfoden på varme overflader eller ned i meget varme fødevarer. Lad varme fødevarer afkøle til mindst 80 °C, før de forarbejdes med blenderen! Skal stavblenderen bruges i en gryde, skal gryden først fjernes fra kogepladen.

Stavblenderen må kun benyttes med originalt tilbehør.

Redskaber må kun tages af og sættes på, når apparatet står stille.

Det anbefales, at apparatet aldrig er tændt længere end det er nødvendigt for bearbejdning af fødevarerne.

Blenderbægeret er ikke egnet til brug i mikrobølgeovnen.

#### **Kvæstelsesfare som følge af skarpe knive/roterende drev!**

Stik aldrig fingrene ind i kniven i blenderfoden.

Rengør aldrig kniven med de bare hænder. Benyt en børste.

Denne brugsvejledning beskriver forskellige modeller. På billedsiderne ses en oversigt over forskellige modeller. (billede .

Stavblenderen er tændt, så længe tændetasten (**a** eller **b**) holdes inde.

Turbo-hastigheden bruges til minihakkeren (hvis den følger med leveringen).

#### **5 Sikkerhedstaster**

Tryk samtidigt på begge sikkerhedstaster for at tage blenderfoden af.

#### **6 Blenderfod**

Sæt blenderfoden på og lad den falde i hak.

#### **7 Blenderfodkniv**

#### **8 Blenderbæger**

Blanding i blenderbægeret forhindrer stænk.

#### **9 Låg**

Sæt låget på blenderbægeret for opbevaring af tilberedte fødevarer.

### **Overblik**

Fold billedsiderne ud.

Billede 

#### **1 Motorenhed**

#### **2 Netkabel**

#### **3 Hastighedsregulering**

Arbejdshastighed kan indstilles trinløst mellem laveste (●) og højeste (12) omdrejningstal (kun i forbindelse med taste **4a**).

#### **4 Tændetast**

**a** Regulérbar hastighed (med hastighedsregulering **3**)

**b** Turbo-hastighed

Ikke alle modeller:

#### 10 Piskeris med motor

#### 11 Pureringspåsats med motor

#### 12 Minihakker XL med låg

#### 13 Minihakker L med låg og Ice-Crush-kniv

#### 14 Multifunktionstilbehør med redskab

Hvis minihakkeren ikke medfølger, kan den bestilles hos kundeservice (best.-nr. 753122).

Med minihakkeren bruger du apparatets fulde ydelse, når smørpålæg med honning tilberedes (ved overholdelse af opskriften).

Opskriften findes i brugsvejledningen til minihakkeren.

Sæt låget på minihakkeren for opbevaring af de forarbejdede fødevarer.

## Betjening

Apparatet er egnet til at blande mayonnaise, saucer, blandede drikkevarer, babymad, kogt frugt og grønt.

Til purering af supper.

Til finhakning/hakning af rå fødevarer (løg, hvidløg, krydderurter) i minihakkeren!

Det anbefales at bruge det medleverede blenderbæger. Det er dog også muligt at bruge andre egnede beholdere.

### **OBS!**

*Bunden i den anvendte beholder må hverken have forhøjninger eller trin.*

- Rengør alle dele, før de tages i brug første gang.

### Billede

- Afvikl netkablet helt.
- Sæt blenderfoden på motorenheden og få den til at falde i hak.
- Sæt netstikket i.
- Kom fødevarer i blenderbægeret eller en anden høj beholder.

 Stavblenderen fungerer bedre, hvis de fødevarer, der skal forarbejdes, ligger i en væske.

- Indstil det ønskede omdrejningstal med omdrejningstalsreguleringen (billede -5).

Det anbefales at bruge et lavt omdrejningstal i forbindelse med blanding af væsker, varme fødevarer og ved iblanding (f.eks. af müsli i jogurt).

Det anbefales at anvende de høje omdrejningstal for bearbejdning af faste fødevarer.

- Hold fast i stavblender og bæger.
- Tænd for stavblenderen ved at trykke på den ønskede tændetaste.

 Hold stavblenderen en smule på skrå, når den tændes for at undgå, at den „suger sig fast“ på bunden af blenderbægeret. Stavblenderen er tændt, så længe tændetasten holdes inde.

 For at undgå stænk og sprøjt: Tryk først på tændetasten, når blenderfoden er dykket ned i fødevarerne.

Stavblenderen skal altid være slukket, før den tages op af de blandede fødevarer.

- Slip tændetasten efter forarbejdning.

Efter arbejdet:

- Træk netstikket ud.
- Tryk på sikkerhedstasterne og tag blenderfoden af motorenheden.

## Rengøring



### Vigtig henvisning

Apparatet er vedligeholdelsesfrit. Grundig rengøring beskytter apparatet mod skader og sikrer en god funktion.



### Risiko for elektrisk stød

*Dyp aldrig motorenheden i væsker og sæt den ikke i opvaskemaskinen. Træk elstikket ud, før rengøringsarbejdet startes! Anvend ikke nogen damprensere!*

### **OBS!**

*Overfladerne kan beskadiges.*

*Benyt ingen skurende rengøringsmidler.*

 Ved forarbejdning af f.eks. rødkål og gulerødder opstår der misfarvninger på plastdelene som kan fjernes med nogle dråber spiseolie.

- Træk netstikket ud!
- Tør motorenheden af først med en fugtig klud og herefter med en tør klud.
- Blenderbæger og låg kan tåle opvaskemaskine.
- Sæt blenderfoden i opvaskemaskinen eller rengør den med en børste under rindende vand.
- Blenderfoden skal stå ret op (med blenderfodkniven opad) under tørringen, så evt. vand i foden kan løbe ud.

**Bemærk:**

På apparater med spiralledning:  
Vikle aldrig kablet rundt omkring apparatet!

**Hjælp i tilfælde af fejl**

Fejl	Afhjælpning
Apparatet slukker under brug.	<p>Overbelastningssikringen er aktiveret.</p> <ul style="list-style-type: none"> <li>● Sluk for apparatet og træk netstikket ud.</li> <li>● Lad apparatet afkøle i ca. 1 time, så overbelastningssikringen kan deaktiveres.</li> <li>● Tænd for apparatet igen.</li> </ul>

Kan fejlen ikke afhjælpes, bedes du kontakte kundeservice.

**Opskrifter og tips****Mayonnaise**

1 æg (æggeblomme og æggehvite)

1 spsk sennep

1 spsk citronsaft eller eddike

200–250 ml olie

Salt og peber efter smag

Ingredienserne skal have samme temperatur!

- Kom ingredienserne i bægeret.
- Stil stavblenderen på bunden af bægeret og tænd for den (turbo-hastighed), til blandingen emulgerer.
- Løft den tændte blender langsomt op til den øverste kant af blandingen og sænk den igen, til mayonnaisen er færdig.

**Tip:** Denne opskrift kan også benyttes til at fremstille majonnaise kun med æggeblommer. Brug då kun den halve mængde olie.

**Grøntsagssuppe**

300 g kartofler

200 g gulerødder

1 lille stykke selleri

2 tomater

1 løg

50 g smør

2 l vand

Salt og peber efter smag

- Fjern skræl og kerne fra tomaterne.
- Skær de rengjorte og vaskede grøntsager i stykker og brun dem i varmt smør.
- Tilsæt vand og salt.
- Lad det hele koge i 20–25 min.
- Tag gryden af komfuret/kogepladen.
- Purér suppen i gryden med blenderen.
- Smag til med salt og peber.

**Pandekagedej**

250 ml mælk

1 æg

100 g mel

25 g smeltet, afkølet smør

- Kom alle ingredienserne i bægeret i den angivne rækkefølge og bland det hele med blenderen til en glat dej.

**Blandede drikkevarer med mælk**

1 glas mælk

6 store jordbær

eller

10 hindbær eller

1 banan (skåret i skiver)

- Kom ingredienserne i bægeret og bland det hele med blenderen.
- Tilsæt sukker efter behag.

**Tip:**

For at lave en milkshake tilsæt en kugle is eller brug meget koldt mælk.

**Henvisninger til bortskaffelse**

Dette apparat er mærket iht. bestemmelserne i det europæiske direktiv 2012/19/EF om affald af elektrisk og elektronisk udstyr (waste electrical and electronic equipment – WEEE).

Direktivet indeholder bestemmelser mht. retur og brug af gammelt elektrisk og elektronisk udstyr, der gælder i hele EU-området.

Brug genbrugsordningerne for emballage og ældre apparater og vær med til at skåne miljøet. Er der tvivl om ordningerne og hvor genbrugspladserne er placeret, kan kommunen kontaktes.

## Garantibetingelser

På dette apparat yder BOSCH 1 års garanti.

Købsnota skal altid vedlægges ved indsendelse til reparation, hvis denne ønskes udført på garanti. Medfølger købsnota ikke, vil reparationen altid blive udført mod beregning.

Indsendelse til reparation.

Skulle Deres BOSCH apparat gå i stykker,

kan indsendes til vort serviceværksted:

BSH Hvidevarer A/S, Telegrafvej 6,

2750 Ballerup, tlf. 44-898985.

På reparationer ydes 12 måneders garanti.

De kan naturligvis også indsende apparatet gennem Deres lokale forhandler.

Ændringer forbeholdes.

*Hjertelig tillykke med kjøpet av det nye apparatet ditt fra BOSCH. Hermed har du bestemt deg for et moderne husholdningsapparat av høy kvalitet. Videre informasjon om våre produkter finner du på vår nettside.*

## Innhold

For din egen sikkerhet . . . . .	32
En oversikt . . . . .	33
Betjening . . . . .	34
Rengjøring . . . . .	34
Oppskrifter og tips . . . . .	34
Henvisninger om avskaffing . . . . .	35
Garantibetingelser . . . . .	35

## For din egen sikkerhet

**Les nøye igjennom denne veiledningen før bruk, for å få viktige sikkerhets- og betjeningshenvisninger for dette apparatet.**

Dersom det ikke blir tatt hensyn til anvisningene for riktig bruk av apparatet, utelukker det produsentens ansvar for skader som oppstår på grunn av dette.

Dette apparatet er beregnet for bearbeiding av vanlige mengder for husholdningen eller for husholdningspreget, ikke industrielt bruk. Husholdningspreget bruk omfatter f.eks. bruk i medarbeiderkjøkkener i butikker, på kontorer, landbruks- eller andre produksjonsbedrifter, såsom bruk av gjester i pensjonater, små hoteller eller lignende oppholdsenheter. Apparatet må kun brukes til å bearbeide vanlige husholdningsmengder og innen vanlige bearbeidelsestider.

Apparatet er kun egnet for kutting hhv. blanding av matvarer. Det må ikke brukes til bearbeiding av andre gjenstander hhv. substanser.

Bruksveiledningen må oppbevares. Dersom apparatet gis videre til andre, må bruksveiledningen leveres med.

## Generelle sikkerhetshenvisninger

### Fare for strømstøt!

Dette apparatet må ikke brukes av barn under 8 år, men det kan brukes av eldre barn dersom de er under oppsyn.

Apparatet og dets tilkoplingsledning må holdes borte fra barn.

Apparatene kan brukes av personer med redusert fysiske, sensoriske eller mentale evner eller som mangler erfaring, dersom de er under oppsyn eller dersom de har fått opplæring i en sikker bruk av apparatet og det kan sikres at de har forstått farene som kan resultere av dette. Barn må ikke få leke med apparatet.

Apparatet må kun tilkoples og brukes i henhold til angivelsene på typeskiltet. Apparatet må kun brukes i lukkede rom.

Det må kun benyttes når ledningen og apparatet ikke viser tegn på skade.

Apparatet må alltid skilles fra strømmettet når det ikke kan overvåkes og når det settes sammen, tas fra hverandre eller rengjøres.



Ikke trekk ledningen over skarpe kanter eller varme flater. Dersom tilkopplingsledningen på dette apparatet blir skadet, må den skiftes ut av produsenten eller dens kundeservice eller av en lignende kvalifisert person for å unngå farer. Reparasjoner på apparatet må kun foretas av vår kundeservice.

## **▲ Sikkerhetshenvisninger for dette apparatet**

### **Fare for skade**

#### **Fare for strømstøt**

Stavmikseren må ikke brukes med fuktige hender og ikke i tomgang. Apparatet må ikke dyppes ned i væske til ut over forbindelsesstedet mellom miksefoten og basismaskinen.

Basismaskinen må aldri dyppes ned i væsker og ikke rengjøres i oppvaskmaskin. Forsiktig ved bearbeiding av varme væsker.

Væskene kan sprute ut ved bearbeiding.

Miksefoten må aldri settes på varme overflater eller brukes for miksing av meget varme ting. Varme mikseprodukter må kjøles ned til minst 80 °C før de bearbeides med mikseren! Ved bruk av stavmikseren i en gryte, må gryten først tas bort fra kokeplaten.

Stavmikseren må kun brukes med originalt tilbehør.

Verktøy må kun settes på og tas av når apparatet står stille.

Det anbefales ikke å la apparatet være innkoplet lenger enn det som er nødvendig for bearbeidingen av de tingene som skal mikses.

Miksebegeret er ikke egnet for bruk i mikrobølge.

### **Fare for skade på grunn av skarpe kniver/roterende drev!**

Ta aldri i kniven på miksefoten. Kniven må aldri rengjøres med bare hender. Bruk børste.

I denne bruksveiledningen blir forskjellige modeller beskrevet. På sidene med bilder finnes en oversikt over de forskjellige modellene (bilde )

## **En oversikt**

Vennligst Brett ut sidene med bilder.

### **Bilde**

#### **1 Basismaskin**

#### **2 Strømkabel**

#### **3 Turtallsregulering**

Arbeidshastigheten kan stilles inn trinnløst mellom laveste (●) og høyeste (12) turtall (kun i forbindelse med tasten **4a**).

#### **4 Innkoplingstast**

- a** Regulérbar hastighet (med turtallsregulering **3**)
- b** Turbo-hastighet

Stavmikseren er slått på så lenge innkoplingstasten (**a** eller **b**) er trykket.

Turbo-hastigheten blir brukt for universalkutteren (dersom den følger med ved leveringen).

#### **5 Frigjøringsknapper**

For avtaking av miksefoten må begge frigjøringsknappene trykkes samtidig.

#### **6 Miksefot**

Sett på miksefoten og la den smekke i.

#### **7 Kniv på miksefoten**

#### **8 Miksebeger**

Arbeid med miksebegeret forhindrer at det spruter.

#### **9 Lokk**

For oppbevaring av bearbejdet matvarer sett lokket på miksebegeret.

Alt etter modell:

### 10 Visp med drev

### 11 Påsats for mosing med drev

### 12 Universalkutter XL med lokk

### 13 Universalkutter L med lokk og Ice-Crush-kniv

### 14 Multifunksjonstilbehør med verktøy

Dersom universalkutteren ikke følger med ved leveringen, kan denne bestilles via kundeservice (best. nr. 753122).

Med universalkutteren nytter du den fulle ytelsen på apparatet ved tilberedning av honning pålegg (når anvisningene i oppskriften blir overholdt).

Du finner oppskriften i bruksveiledningen for universalkutteren.

For oppbevaring av bearbejdede matvarer sett lokket på universalkutteren.

## Betjening

Apparatet er egnet for miksing av majones, sauser, miksete drikker, barnemat, kokt frukt og kokte grønnsaker.

For mosing av supper.

For kutting/hakking av rå matvarer (løk, hvitløk, urter) brukes universalkutteren!

Det anbefales å bruke det medleverte miksebegeret under arbeidet. Det kan imidlertid også brukes andre beholdere som er egnet.

### **Obs!**

*Bunnen på beholderen som anvendes må ikke ha buer eller avsatser.*

- Før første gangs bruk må alle delene rengjøres.

### Bilde

- Vikle ut strømkabelen helt.
- Sett miksefoten på basismaskinen og la den smekke i.
- Stikk inn støpselet.
- Fyll matvarene oppi miksebegeret eller i en annen høy beholder.



 Stavmikseren fungerer bedre dersom det er litt væske i de matvarene som skal bearbejdes.

- Still inn ønsket turtall med turtallsreguleringen (bilde -5).

Ved væsker, varme ting og for å blande inn (f.eks. musli i jogurt) anbefales det å bruke et lavt turtall.

Høye turtall anbefales for bearbejdning av fastere matvarer.

- Hold fast stavmikseren og begeret.

- Slå på stavmikseren ved å trykke på den ønskede innkoplingstasten.
-  Hold stavmikseren litt på skrått når den slås på, for å unngå at den "suger seg fast" på bunnen av miksebegeret. Stavmikseren er slått på så lenge innkoplingstasten er trykket.
-  For å forhindre at det spruter, trykk innkoplingstasten først når miksefoten er dyppet ned i tingene som skal mikses. Stavmikseren må alltid slås av før den blir tatt ut av blandingen.
- Etter bearbejdningen må innkoplings-tasten slippes.

Etter arbeidet:

- Trekk ut støpselet.
- Trykk frigjøringsknappene og ta miksefoten av basismaskinen.

## Rengjøring



### Viktig henvisning

Apparatet er vedlikeholdsfritt. Grundig rengjøring beskytter apparatet mot skader og bevarer funksjonsdyktigheten.



### **Fare for strømstøt!**

*Basismaskinen må aldri dyppes ned i væsker og ikke rengjøres i oppvaskmaskin. Før begynnelse av rengjøringsarbeidet, må støpselet trekkes ut!  
Ikke bruk damprenser!*

### **Obs!**

*Overflatene kan bli skadet. Ikke bruk skurende rengjøringsmidler.*

-  Ved bearbejdning av f.eks. rødkål og gulrot oppstår det misfarginger av plastdelene som kan fjernes med noen dråper matolje.
- Trekk ut støpselet!
- Tørk av basismaskinen med en fuktig klut og tørk den deretter godt.
- Miksebegeret og lokket kan rengjøres i oppvaskmaskin.
- Miksefoten kan rengjøres i oppvaskmaskin eller med en børste under rennende vann.
- La miksefoten tørke i loddrett posisjon (kniven på miksefoten oppover), slik at vann som er trengt inn kan renne ut.

**Henvisning:**

Ved apparater med spiralkabel:  
Kabelen må aldri vikles rundt apparatet!

**Hjelp ved feil**

Feil	Utbedring:
Apparatet slås av under driften.	<p>Overbelastningssikringen er aktivert.</p> <ul style="list-style-type: none"> <li>● Slå av apparatet og trekk ut støpselet.</li> <li>● Apparatet må avkjøles i ca. 1 time for å deaktivere overbelastningssikringen.</li> <li>● Slå apparatet på igjen.</li> </ul>

Dersom feilen ikke lar seg utbedre, bør du henvende deg til kundeservice.

**Oppskrifter og tips****Majones**

1 egg (eggeplomme og eggehvite)

1 ss sennep

1 ss sitronsaft eller eddik

200–250 ml olje

Salt, pepper etter smak

Ingrediensene må ha samme temperatur!

- Hell ingrediensene i begeret.
- Sett stavmikseren på bunnen av begeret og slå på (turbo-hastighet) inntil blandingen emulgerer.
- Løft den innkoplede mikseren langsomt opp til øverste kanten på blandingen og senk den igjen inntil majonesen er ferdig.

**Tips:** Du kan også lage majones bare av eggeplomme etter denne oppskriften. Bruk i så fall bare halvparten av oljemengden.

**Grønnsaksuppe**

300 g poteter

200 g gulrøt

1 lite stykke selleri

2 tomater

1 løk

50 g smør

2 l vann

Salt, pepper etter smak

- Flå tomatene og ta ut kjernene.
- Skjær grønnsakene som er vasket og pusset i stykker og brun dem litt i varmt smør.

- Hell på vann og salt.
- La alt koke i 20–25 min.
- Ta gryten av komfyren.
- Mos så suppen i gryten med mikseren.
- Smak til med salt og pepper.

**Deig for Crêpes (tynne pannekaker)**

250 ml melk

1 egg

100 g mel

25 g smeltet, avkjølt smør

- Hell alle ingrediensene i nevnt rekkefølge i begeret og miks dem sammen til en glatt deig.

**Melkedrikker**

1 glass melk

6 store jordbær

eller

10 bringebær eller

1 banan (skjær den i skiver)

- Hell ingrediensene i begeret og miks dem sammen.
- Smak til med litt sukker.

**Tips:**

For å lage en Milk-Shake, tilsett en kule is eller bruk mye kald melk.

**Henvisning om avskaffing**

Dette apparatet tilsvarer det europeiske direktivet 2012/19/EF som kjennetegner gamle elektro- og elektronikk apparater (waste electrical and electronic equipment – WEEE).

Dette direktivet angir rammen for returnering og gjenvinning av de gamle apparatene som er gyldig for hele EU.

Tips om aktuelle måter å skrote apparatet på fåes ved henvendelse til faghandelen eller hos kommunen.

**Garantibetingelser**

For dette apparatet gjelder de garantibetingelser som er oppgitt av vår representant i det respektive land. Detaljer om disse garantibetingelsene får du ved å henvende deg til elektrohandelen der du har kjøpt apparatet. Ved krav i forbindelse med garantiytelser, er det i alle fall nødvendig å legge fram kvittering for kjøpet av apparatet.

Endringer forbeholdes.

*Vi gratulerar dig till ditt nya inköp av en apparat från BOSCH.  
Du har därmed bestämt dig för en modern hushållsapparat av hög kvalitet.  
Mer information om våra produkter hittar du på vår hemsida på Internet.*

## Innehåll

För din säkerhet .....	36
Översikt bilden .....	37
Användning .....	38
Rengöring .....	38
Recept och tips .....	38
Anvisningar för avfallshantering .....	39
Konsumentbestämmelser .....	39

## För din säkerhet

Läs noga denna bruksanvisning före användning för att få viktiga anvisningar om säkerhet och om hur denna apparat används.

Om anvisningar för riktig användning av apparaten ignoreras, uteslutar det tillverkarens ansvar för skador som resulterar av detta. Denna apparat är avsedd att bearbeta sådana mängder som är normala i ett hushåll och för användning i hushållet eller för hushållsliknande, icke-kommersiella användningar.

Hushållsliknande användningar omfattar t.ex. användning i personalkök i affärer, på kontor, jordbruksrörelser eller andra kommersiella verksamheter, samt att nyttjas av gäster på pensionat, små hotell och liknande boendeinrättningar. Använd apparaten endast för att bearbeta sådana mängder som är normala i ett hushåll.

Detsamma gäller bearbetningstiderna.

Apparaten är endast lämplig för att finfördela resp blanda livsmedel.

Får ej användas för att bearbeta andra föremål resp substanser.

Spara bruksanvisningen. Låt bruksanvisningen följa med apparaten vid ett eventuellt ägarbyte.

## Allmänna säkerhetsanvisningar

### Risk för elektriska stötar

Denna apparat får ej användas av barn under 8 år, men kan användas av äldre barn om de står under uppsikt. Håll apparaten och anslutningsledningen borta från barn.

Apparater kan användas av personer med förminskad fysisk, sensorisk eller mental förmåga eller avsaknad av erfarenhet och kunskap, om de står under uppsikt eller undervisats i hur apparaten används på säkert sätt och därmed förstått de faror som kan uppstå i samband med användandet av apparaten. Barn får ej leka med apparaten.

Apparaten får endast anslutas och användas enligt anvisningarna på typskylten. Endast för användning i slutna rum. Får endast användas när apparaten och anslutningskabeln inte uppvisar några skador.

Stickkontakten måste alltid vara utdragen ur vägguttaget när apparaten lämnas utan uppsikt och innan den ska monteras, tas isär eller rengöras.

Låt inte anslutningskabeln ligga över vassa kanter eller heta ytor. Om anslutningskabeln av denna apparat skulle skadas får den bytas ut av tillverkaren eller dennes kundtjänst eller en liknande kvalificerad person, för att undvika risker.

Reparationer på apparaten får endast utföras av vår kundtjänst.

## ▲ Säkerhetsanvisningar för denna apparat

### Risk för skada

### Risk för elektriska stötar

Använd inte stavmixern med fuktiga händer och låt den inte gå på tomgång.

Doppa inte apparaten i vätska över det ställe där mixerfoten sätts in i motordelen. Doppa aldrig motordelen i vätskor och rengör den inte i diskmaskinen.

Var försiktig när heta vätskor bearbetas. Vätskor kan stänka när de bearbetas.

Placera aldrig mixerfoten på heta ytor och använd den heller inte i mycket het mixerblandning. Låt heta mixerblandningar svalna till minst 80 °C före bearbetning med mixern! När stavmixern ska användas i en kastrull ska kastrullen först lyftas bort från spisplattan/hällen. Använd stavmixern endast tillsammans med originaltillbehör.

Verktyg får endast sättas fast och lossas när apparaten står stilla.

Vi rekommenderar, att apparaten aldrig är påslagen längre tid än som behövs för att bearbeta livsmedlen.

Mixerbägaren är ej lämplig för användning i mikrovågsugn.

### Risk för skada pga vassa knivar/roterande drivuttag!

Stoppa aldrig in fingrarna i kniven i mixerfoten. Rengör aldrig kniven med bara händerna. Använd en borste.

I denna bruksanvisning beskrivas olika modeller. På bildsidorna finns en översikt över de olika modellerna (bild ).

## Översiktsskildern

Vik ut bildsidorna.

Bild 

1 **Motordel**

2 **Nätkabel**

3 **Varvtalsreglage**

Arbets hastigheten är steglöst inställbar mellan lägsta (●) och högsta varvtal (12) (endast i kombination med knapp 4a).

4 **Startknapp**

a Reglerbar hastighet (med hjälp av varvtalsreglaget 3)

b Turbo-hastighet

Stavmixern är påslagen så länge någon av startknapparna (a eller b) hålls intryckt. Turbo-hastigheten används med minihackaren (om den medföljer leveransen).

5 **Låsknappar**

För att lossa mixerfoten tryck samtidigt på båda låsknapparna.

6 **Mixerfot**

Sätt på mixerfoten och tryck tills den snäpper fast.

7 **Mixerfotens kniv**

8 **Mixerbägare**

Arbetet i mixerbägaren förhindrar stänk av det som bearbetas.

9 **Lock**

För förvaring av bearbetade livsmedel sätt locket på mixerbägaren.

Beroende på modell:

**10 Visp med drivaxel**

**11 Puré-/mostillsats med drivaxel**

**12 Minihackare XL med lock**

**13 Minihackare L med lock och Ice-Crush-kniv**

**14 Multifunktionsillbehör med verktyg**

Om minihackaren inte följer med leveransen kan den beställas via kundtjänst (Best.nr. 753122).

Apparatens fulla prestanda visas när du använder minihackaren för att bereda honungspålägg (om uppgifter i receptet överhålls).

Receptet hittar du i bruksanvisningen till minihackaren.

För förvaring av bearbetade livsmedel sätt locket på minihackaren.

## Användning

Apparaten är lämplig för att blanda majonnäs, såser, mixade drycker, babymat, kokt frukt och kokta grönsaker.

För att purea soppor.

Använd minihackaren för att finfördela/hacka råa livsmedel (lök, vitlök, kryddor, ..)!

Vi rekommenderar att den mixerbägare som följer med apparaten används vid bearbetning. Men det går även bra att använda andra lämpliga kärl.

**Var försiktig!**

*Botten i det kärl som används får inte ha någon upphöjning eller några avsatser.*

- Rengör alla delar före första användningen.



**Bild **

- Rulla nätkabeln helt ut.
- Sätt mixerfoten på motordelen och tryck tills den snäpper fast.
- Sätt stickkontakten i vägguttaget.
- Fyll på livsmedlen i mixerbägaren eller annat högt kärl.

 Stavmixern fungerar bättre, om de livsmedel som ska bearbetas är i vätska.

- Ställ in önskat varvtal med varvtalsreglaget (bild -5). När det gäller vätskor, heta blandningar och för att blanda ned (t.ex. müsli i joghurt) rekommenderas lågt varvtal. De höga varvtalen rekommenderas när fastare livsmedel ska bearbetas.
- Håll fast stavmixer och bägare.

- Starta stavmixern genom att trycka på önskad startknapp.

-  När du startar stavmixern, håll då stavmixern en aningen snett för att undvika att den "suger fast sig" i mixerbägarens botten. Stavmixern är påslagen så länge någon av startknapparna hålls intryckt.
-  För att undvika stänk av blandningen, ska startknappen först tryckas när mixerfoten är doppad i det som ska bearbetas. Stäng alltid av stavmixern innan den tas upp ur det som bearbetats.
- Släpp startknappen efter bearbetning. Efter arbetet:
- Dra ut stickkontakten ur vägguttaget.
- Tryck på låsknapparna och ta bort mixerfoten från motordelen.

## Rengöring



### Viktig anvisning

Apparaten är underhållsfri. Grundlig rengöring skyddar apparaten mot skador och bevarar funktionsförmågan.



### Risk för elektriska stötar

*Doppa aldrig motordelen i vätskor och rengör den inte i diskmaskin. Dra alltid ut stickkontakten ur vägguttaget före rengöring! Använd ingen ångrengörare!*

**Var försiktig!**

*Apparatens ytor kan skadas.*

*Använd inga repande rengöringsmedel.*

-  Vid bearbetning av t.ex. rödkål och morötter uppstår missfärgningar på plastdetaljer som kan avlägsnas med några droppar matolja.
- Dra ut stickkontakten ur vägguttaget!
- Torka av motordelen med en fuktig duk och torka den därefter torrt.
- Mixerbägare och lock kan rengöras i diskmaskin.
- Mixerfoten kan rengöras i diskmaskin eller under rinnande vatten med en borste.
- Låt mixerfoten torka i lodrätt läge (mixerfotens kniv uppåt) så att vatten som trängt in kan rinna ut.

**Obs!**

På apparater med spiralkabel:  
Linda aldrig kabeln runt apparaten!

**Råd vid fel**

Fel	Åtgärd
Apparaten stänger av sig under användning.	<p>Överbelastningsskyddet har aktiverats.</p> <ul style="list-style-type: none"> <li>● Stäng av apparaten och dra ut stickkontakten ur vägguttaget.</li> <li>● Låt apparaten svalna ca. 1 timme för att avaktivera överbelastningsskyddet.</li> <li>● Starta åter apparaten.</li> </ul>

Om felet inte går att åtgärda, vänd dig till kundtjänst.

**Recept och tips****Majonnäs**

1 ägg (äggula och äggvita)

1 msk senap

1 msk citronsaft eller vinäger

200–250 ml matolja

salt, peppar efter smak

Ingredienserna måste ha samma temperatur!

- Häll ingredienserna i bägaren.
- Ställ stavmixern på bägarens botten och blanda ingredienserna (turbo-hastighet) tills blandningen emulgerar.
- Lyft den påslagna mixeren långsamt upp till överst på blandningen och sänk den därefter igen tills majonnäsen är färdig.

**Tips:** Du kan också bereda majonnäs med endast äggula enligt detta recept.

Men i så fall använd bara halva mängden matolja.

**Grönsakssoppa**

300 g potatis

200 g morötter

1 liten bit selleri

2 tomater

1 gul lök

50 g smör

2 l vatten

salt, peppar efter smak

- Skala tomaterna och kärna ur dem.

- Putsa och skölj grönsakerna, skär dem i bitar och låt dem steka lite i det heta smöret.
- Tillsätt vatten och salt.
- Låt allt koka 20–25 min.
- Ta bort grytan från hällen.
- Mosa soppan i grytan med mixern.
- Smaka av med salt och peppar.

**Crêpessmet**

250 ml mjölk

1 ägg

100 g vetemjöl

25 g smält avsmalnat smör

- Häll alla ingredienserna i bägaren i den angivna ordningsföljden och mixa till slät smet.

**Mjölkdrycker**

1 glas mjölk

6 stora jordgubbar

eller

10 hallon eller

1 banan (skära i skivor)

- Häll ingredienserna i bägaren och mixa.
- Sockra efter behag.

**Tips:**

För att göra milkshake tillsätt en glasskula eller använd mycket kall mjölk.

**Anvisningar för avfallshantering**

Denna apparat uppfyller kraven för det europeiska direktivet 2012/19/EG om gamla elektriska och elektroniska hushållapparater (waste electrical and electronic equipment – WEEE).

Direktivet anger ramen för återtagande och återvinning av gamla apparater inom EU.

Hör med din kommun eller det ställe där du köpt apparaten var du lämnar en gammal apparat.

**Konsumentbestämmelser**

I Sverige gäller av EHL antagna konsumentbestämmelser. Den fullständiga texten finns hos din handlare. Spar kvittot.

Rätten till ändringar förbehålles.

*Onneksi olkoon valintasi on BOSCH.  
Uusi hankintasi on nykyaikainen  
ja laadukas kodinkone.  
Lisätietoja tuotteistamme löydät internet-  
sivuiltamme.*

## Sisältö

Turvallisuusasiaa .....	40
Laitteen osat .....	42
Käyttö .....	42
Puhdistus .....	43
Ruokaohjeita ja vinkkejä .....	43
Kierrätysohjeita .....	44
Takuuehdot .....	44

## Turvallisuusasiaa

**Lue käyttöohje huolellisesti ennen laitteen käyttöä.**

**Siinä on tärkeitä laitetta koskevia turvallisuus- ja käyttöohjeita.**

Jos laitteen käyttöohjeet laiminlyödään, valmistaja ei ole vastuussa ohjeidenvastaisesta käytöstä aiheutuvista vahingoista.

Tämä laite on tarkoitettu määrille, jotka ovat normaaleja kotitalouskäytössä tai siihen rinnastettavassa käytössä.

Se ei sovellu ammattimaiseen käyttöön.

Kotitalouskäyttöön rinnastettava käyttö käsittää esim.

laitteen käytön liikkeiden, toimistojen, maatalous- ja muiden ammatillisten yritysten taukotiloissa, sekä laitteen käytön pienien hotellien ja palvelutalojen asiakas- ja vierastiloissa.

Käytä laitetta vain kotitalouksissa tavallisten määrien käsittelyyn ja keskeytyksettä ainoastaan ohjeissa ilmoitetun ajan.

Laitte soveltuu vain elintarvikkeiden hienontamiseen ja sekoittamiseen.

Sitä ei saa käyttää muiden tarvikkeiden tai aineiden käsittelyyn.

Säilytä käyttöohje huolellisesti. Muista antaa käyttöohje laitteen mahdolliselle uudelle omistajalle.

## Yleiset turvallisuusohjeet

### Sähköiskun vaara

Alle 8-vuotiaat lapset eivät saa käyttää tätä laitetta, mutta vanhemmille lapsille käyttö on sallittu aikuisen valvonnassa.

Pidä laite ja sen liitäntäjohto poissa lasten ulottuvilta.

Henkilöt, joilla on alentunut fyysinen, aistillinen tai henkinen toimintakyky tai joilta puuttuu kokemusta ja tietoa laitteen käytöstä, saavat käyttää sitä vain valvonnan alaisena tai kun heille on kerrottu, miten laitetta käytetään turvallisesti ja he ovat ymmärtäneet, mitä vaaroja laitteen käytöstä voi aiheutua.

Lapset eivät saa leikkiä laitteella.



Liitä laite vain tyyppikilvessä olevan käyttöjännitemerkinnän mukaiseen pistorasiaan. Käytä laitetta vain sisätiloissa. Käytä laitetta vain, kun liitäntäjohto ja laite ovat moitteettomassa kunnossa.

Irrota laite aina sähköverkosta, kun se jää ilman valvontaa ja ennen sen kokoamista, osiin purkamista tai puhdistamista.

Varo, että terävät reunat tai kuumat pinnat eivät vaurioita liitäntäjohtoa. Jos laitteen liitäntäjohto vioittuu, sen saa turvallisuussyistä vaihtaa vain valmistaja, valtuutettu huoltoliike tai vastaavat valtuudet omaava sähköasentaja.

Jätä sen vuoksi laitteen korjaukset vain valtuutetun huoltoliikkeen tehtäväksi.

## Laitetta koskevat turvallisuusohjeet

### Loukkaantumisvaara

#### Sähköiskun vaara

Älä käytä sauvasekoitinta märillä käsillä tai tyhjäkäynnillä.

Varo käytön aikana, ettei sekoitusjalan ja peruslaitteen liitoskohta uppoa nesteeseen. Älä upota peruslaitetta veteen tai muihin nesteisiin tai pese sitä astianpesukoneessa.

Varo kun käsittelet kuumia nesteitä, ne voivat roiskua työskentelyn aikana. ne voivat roiskua työskentelyn aikana.

Älä aseta sekoitusjalkaa kuumille pinoille tai käytä sitä hyvin kuumien ainesten sekoittamiseen. Anna kuumien ainesten jäähtyä ennen sekoittamista vähintään 80 °C seen! Nosta kattila liedeltä, ennen kuin käytät sauvasekoitinta kattilassa.

Käytä sauvasekoitinta vain yhdessä alkuperäisvarusteiden kanssa.

Irrota ja kiinnitä varuste vain laitteen ollessa pysähdyksissä.

Älä jätä laitetta käyntiin pidemmäksi aikaa kuin mitä tarvitset ainesten sekoittamiseen.

Kulho ei sovellu mikroaaltouunikäyttöön.

#### **Varo terävää terää/pyörivää käyttöakselia – loukkaantumisvaara!**

Älä koske sauvasekoittimen terään. Älä pese teriä käsin, vaan käytä harjaa. Käytä pesemiseen harjaa.

Käyttöohje on tarkoitettu eri malleille. Kuvasivuilla on taulukko eri malleista (kuva )

## Laitteen osat

Käännä esiin kuvasivut

Kuva 

### 1 Peruslaite

### 2 Liitäntäjohto

### 3 Kierrosnopeuden valitsin

Voit säätää käyttönopeuden portaatto-masti pienimmän (●) ja suurimman (12) tehon välillä (vain käytettäessä painiketta **4a**).

### 4 Käynnistyskytkin

**a** Nopeus säädettävissä (kierrosnopeuden valitsimella **3**)

**b** Turbo-nopeus

Sauvasekoitin on toiminnassa, niin kauan kuin käynnistyskytkin (**a** tai **b**) on painetuna.

Valitse turbonopeus käyttäessäsi minileikkuria (jos se on vakiovarusteena).

### 5 Avaamispainikkeet

Irrota sekoitusjalka painamalla yhtä aikaa avaamispainikkeita.

### 6 Sekoitusjalka

Aseta sekoitusvarsi paikoilleen ja lukitse.

### 7 Sekoitusjalan terä

### 8 Kulho

Käyttämällä kulhoa vältyt roiskumiselta.

### 9 Kansi

Aseta kansi kulhon päälle, kun käytät kulhoa valmiiksi käsiteltyjen elintarvikkeiden säilyttämiseen.

Mallista riippuen:

### 10 Pallovispilä ja vaihteisto-osa

### 11 Soseutin ja vaihteisto-osa

### 12 Minileikkuri XL ja kansi

### 13 Minileikkuri L, kansi ja jäänmurskainterä

### 14 Monitoimiosa ja varusteet

Jos minileikkuri ei kuulu vakiovarusteisiin, voit tilata sen huoltopalvelusta (tilaus nro 753122).

Minileikkurilla voit käyttää hyödyksi laitteen koko tehon, kun valmistat hunajalevitettä (muista noudattaa ohjeissa annettuja määriä).

Löydät ruokaohjeen minileikkurin käyttöohjeista.

Aseta kansi minileikkurin päälle, kun käytät kulhoa hienonnettujen elintarvikkeiden säilyttämiseen.

## Käyttö

Laitte soveltuu majoneesin, kastikkeiden, juomien, vauvanruoan, keitettyjen hedelmien ja vihannesten sekoittamiseen.

Se soveltuu myös keittojen soseuttamiseen.

Käytä raakojen elintarvikkeiden (sipulin, valkosipulin, yrttien, ...) pilkkomiseen ja hienonnamiseen minileikkuria!

Työkenneltäessä on suositeltavaa käyttää laitteen mukana tulevaa kulhoa.

Mutta voit käyttää myös muita tarkoitukseen sopivia astioita.

**Huom.!**

*Astian pohjan tulee olla tasainen.*

- Pese kaikki osat ennen laitteen ensimmäistä käyttökertaa.

**Kuva **

- Kelaa liitäntäjohto kokonaan auki.
  - Aseta sekoitusjalka peruslaitteeseen ja lukitse.
  - Laita pistotulppa pistorasiaan.
  - Laita elintarvikkeet kulhoon tai muuhun korkeareunaiseen astiaan.
- i** Sauvasekoitin toimii paremmin, kun käsittelet sekoitettavat ainekset yhdessä nesteiden kanssa.
- Säädä kierrosnopeuden valitsimella haluamasi teho (kuva -5).
- Kun sekoitat nesteitä, kuumia aineksia ja lisää joukkoon aineksia (esim. myslin jogurttiin), valitse pieni tehoalue. Suuremmat nopeudet on tarkoitettu kiinteämmille elintarvikkeille.
- Pidä kiinni sauvasekoittimesta ja kulhosta.
  - Käynnistä sauvasekoitin painamalla haluamaasi käynnistyskytkintä.
- i** Kun käynnistät sauvasekoittimen, pitele sitä vähän kallellaan. Näin sauvasekoitin ei »imeydy kiinni« kulhon pohjaan. Sauvasekoitin on toiminnassa, niin kauan kuin käynnistyskytkin on painettuna.

**i** Jotta vältty roiskeilta, paina sekoitusjalka ensin sekoitettaviin aineksiin ja käynnistä vasta sitten laite käynnistyskytkimellä. Kytke sauvasekoitin aina pois päältä, ennen kuin nostat sen pois sekoitettavista aineksista.

- Vapauta käynnistyskytkin käsittelyn jälkeen.

Käytön jälkeen:

- Irrota pistotulppa pistorasiasta.
- Paina laitteen sivulla olevia avaamispaikkoja yhtä aikaa, jolloin sekoitusjalka irtoaa moottoriosasta.

## Puhdistus



### Tärkeä ohje

Laite on huoltovapaa. Kun muistat puhdistaa laitteen huolellisesti, se ei vahingoitu ja toimii hyvin.



### Sähköiskun vaara

*Älä upota peruslaitetta veteen tai muihin nesteisiin tai pese sitä astianpesukoneessa. Irrota pistotulppa pistorasiasta ennen laitteen puhdistamista! Älä käytä höyrypuhdistinta!*

### Huom.!

*Laitteen pinnat voivat vaurioitua.*

*Älä käytä hankaavia puhdistusaineita.*

**i** Jos esimerkiksi punakaalista tai porkkanosta lähtee väriä muoviosiin, pyyhi ne puhtaaksi pienellä määrällä ruokaöljyä.

- Irrota pistotulppa pistorasiasta!
- Pyyhi peruslaite puhtaaksi kostealla pyyhkeellä ja kuivaa lopuksi.
- Kulhon ja kannen voit pestä astianpesukoneessa.
- Pese sekoitusjalka astianpesukoneessa tai harjalla juoksevan veden alla.
- Anna sekoitusjalan kuivua pystyasennossa (terä ylöspäin), jotta sisäänpäässyt vesi valuu ulos.

### Ohje:

*Laitteet, joissa on kierrejohto:*

*Älä kelaa johtoa laitteen ympärille!*

## Toimenpiteitä käyttöhäiriöiden varalle

Häiriö	Toimenpide
Kone kytkeytyy käytön aikana pois päältä.	Ylikuormitussuoja on aktivoitunut. <ul style="list-style-type: none"> <li>• Katkaise virta koneesta ja irrota pistotulppa pistorasiasta.</li> <li>• Anna laitteen jäähtyä noin tunnin ajan, jotta ylikuormitussuoja palautuu normaali tilaan.</li> <li>• Käynnistä laite uudelleen.</li> </ul>

Jos häiriö ei poistu annettujen ohjeiden avulla, käänny valtuutetun huoltopalvelun puoleen.

## Ruokaohjeita ja vinkkejä

### Majoneesi

1 kananmuna (keltuainen ja valkuainen)

1 rkl sinappia

1 rkl etikkaa tai sitruunanmehua

200–250 ml öljyä

Suolaa ja pippuria maun mukaan

Ainesten pitää olla huoneenlämpöisiä!

- Laita ainekset kulhoon.
- Aseta sauvasekoitin kulhon pohjalle ja käynnistä laite (turbo-nopeus), kunnes seos emulgoituu.
- Nosta päällekytketty sekoitin hitaasti seoksen yläreunaan ja laske taas alas, kunnes majoneesi on valmista.

**Vinkki:** Tällä ruokaohjeella voit valmistaa myös majoneesin, jossa käytetään vain keltuaista. Mittaa tällöin öljyä kulhoon vain puolet ohjeessa annetusta määrästä.

### Kasviskeitto

300 g perunoita

200 g porkkanaita

pieni pala selleriä

2 tomaattia

1 sipuli

50 g voita

2 l vettä

Suolaa ja pippuria maun mukaan

- Kalttaa tomaatit ja poista siemenet.
- Paloittele puhdistetut ja pestyt kasvikset ja hauduta pehmeäksi voissa.

- Lisää vesi ja suola.
- Keitä aineksia 20–25 minuuttia.
- Nosta kattila liedeltä.
- Soseuta keitto kattilassa sekoittimella.
- Mausta suolalla ja pippurilla.

## Crêpes-taikina

250 ml maitoa

1 muna

100 g jauhoja

25 g sulatettua jäähtynyttä voita

- Laita kaikki ainekset kulhoon annetussa järjestyksessä ja sekoita sileäksi taikinaksi.

## Maitojuomat

Lasi maitoa

6 isoa mansikkaa

tai

10 vadelmaa tai

1 banaani (viipaloituna)

- Laita ainekset kulhoon ja sekoita.
- Lisää sokeria maun mukaan.

### Vinkki:

Jos haluat valmistaa maitopirtelön, lisää joukkoon jäätelöä tai käytä hyvin kylmää maitoa.

## Kierrätysohjeita



Tässä laitteessa on sähkö- ja elektroniik-kalaiteromusta annetun EU-direktiivin 2012/19/EY mukainen merkintä (waste electrical and electronic equipment – WEEE).

Direktiivi antaa puitteet käytöstä poistettujen laitteiden palautusoikeudesta ja hyödyntämisestä ja se koskee kaikkia EU-maita. Tarkempia tietoja kierrätysmahdollisuuksista saat koneen myyjältä sekä kaupungin tai kunnan virastosta, jätehuoltoasioista vastaavilta henkilöiltä.

## Takuuehdot

Tälle laitteelle ovat voimassa maahantuojaan myöntämät takuuehdot.

Täydelliset takuuehdot saat myyntiliikkeeltä, josta olet ostanut laitteen.

Takuutapauksessa on näytettävä ostokuitti.

*Enhorabuena por la compra de su nuevo aparato de la casa BOSCH. Con él, Vd. se ha decidido por un electrodoméstico moderno y de gran calidad. Más informaciones sobre nuestros productos las podrá hallar en nuestra página web.*

## Índice

Observaciones para su seguridad . . . . .	45
Descripción del aparato . . . . .	47
Usar el aparato . . . . .	47
Limpieza y conservación . . . . .	48
Recetas y sugerencias . . . . .	48
Consejos para la eliminación de embalajes y el desguace de aparatos usados . . . . .	50
Condiciones de garantía . . . . .	50

## Observaciones para su seguridad

Lea las presentes instrucciones de uso detenidamente antes de utilizar el aparato. En ellas se facilitan importantes advertencias de seguridad y de manejo.

En caso de incumplimiento de las instrucciones relativas al uso correcto del aparato, el fabricante excluye cualquier responsabilidad por los daños que ello pudiera ocasionar.

Este aparato ha sido diseñado para la elaboración de alimentos en cantidades usuales domésticas, quedando excluido su uso industrial. Por aplicaciones semejantes a las de hogares particulares de carácter no comercial se entienden cocinas para personal en oficinas, comercios, explotaciones agrícolas, etc., así como cocinas para uso por huéspedes o clientes de pensiones, hostales, casas de huéspedes o instalaciones semejantes. No sobrepasar las cantidades a elaborar y los tiempos de funcionamiento habituales para uso doméstico.

El aparato ha sido desarrollado exclusivamente para picar o mezclar alimentos. Por lo tanto no deberá usarse para procesar otros tipos de alimentos o productos.

Lea detenidamente las instrucciones de uso del aparato y guárdelas para un posible propietario posterior. En caso de ceder o entregar el aparato a otra persona, acompañelo siempre de las correspondientes instrucciones de uso.

## Advertencias de seguridad de carácter general

### ¡Peligro de descarga eléctrica!

El presente aparato no deberá ser usado por niños menores de 8 años. Los niños mayores solo lo podrán usar bajo vigilancia. Mantener a los niños alejados del aparato y de su cable de conexión a la red eléctrica.

Estos aparatos no podrán ser usados por personas cuyas facultades físicas, sensoriales o mentales estén mermadas o cuya falta de conocimientos o de experiencia les impida hacer un uso seguro de los mismos si no cuentan con la supervisión de una persona responsable de su seguridad o no han sido instruidos previamente en su uso y han comprendido los peligros que pueden derivarse del mismo.

Impida que los niños jueguen con el aparato.

Conectar y usar el aparato sólo de conformidad con los datos que figuran en la placa de características del mismo. Utilizar el aparato sólo en el interior de recintos cerrados. No conectar el aparato a la red eléctrica en caso de presentar el cable de conexión o el aparato mismo huellas visibles de desperfectos.

El aparato deberá desconectarse de la red eléctrica en caso no haber una persona adulta que lo vigile, así como al armarlo, desarmarlo o limpiarlo.

No arrastrar el cable de conexión del aparato por encima de bordes o cantos cortantes. Prestar asimismo atención a que el cable de conexión del aparato no entre en ningún momento en contacto con objetos o piezas calientes. Con objeto de evitar posibles situaciones de peligro, la sustitución del cable de conexión del aparato sólo podrá ser realizada por personal técnico del fabricante o de su Servicio Técnico.

Las reparaciones e intervenciones que debieran efectuarse en el aparato sólo podrán ser ejecutadas por personal técnico cualificado del Servicio Técnico Oficial de la marca.

---

## **▲ Advertencias de seguridad para este aparato**

---

### **¡Peligro de lesiones!**

#### **Peligro de descargas eléctricas**

No usar la batidora de varilla con las manos húmedas ni en vacío.

No sumergir el aparato en líquidos más allá del punto de unión entre el pie con cuchilla y la unidad motriz. No sumergir nunca la base motriz en líquidos ni lavarla en el lavavajillas.

Prestar atención al elaborar alimentos o líquidos calientes con el aparato. ¡Los líquidos pueden salpicar!

No colocar nunca el pie con la cuchilla sobre superficies calientes ni procesar con él tampoco alimentos muy calientes.

Los alimentos muy calientes deberán dejarse enfriar hasta una temperatura mínima de 80 °C antes de procesarlos con la batidora.

En caso de usar la batidora en el interior de una cacerola, retirar ésta primero de la zona de cocción.

Usar la batidora de varilla sólo con los accesorios originales.  
Montar y desmontar los accesorios solo con el aparato parado.  
Se aconseja dejar el aparato conectado sólo el tiempo absolutamente indispensable para elaborar los alimentos.

El vaso mezclador no es adecuado para usarlo en el horno microondas.

**¡Peligro de lesiones a causa de las cuchillas cortantes/el accionamiento giratorio!**

No introducir nunca las manos en el pie de la batidora. No lavar nunca las cuchillas sujetándolas con las manos: Utilizar siempre un cepillo.

Las presentes instrucciones de uso son válidas para diferentes modelos de aparato. En las páginas con ilustraciones se encuentra una vista general de modelos (Fig. 9)

## Descripción del aparato

Despliegue, por favor, las páginas con las ilustraciones.

Fig. 9

- 1 Base motriz**
- 2 Cable de conexión a la red eléctrica**
- 3 Mando selector del número de revoluciones**  
La velocidad de trabajo se puede ajustar de modo continuo de más baja (●) a más elevada (12) (solo en combinación con la tecla 4a).
- 4 Tecla de conexión**
  - a** Velocidad de trabajo regulable (a través del mando selector del número de revoluciones 3)
  - b** Máxima velocidad de trabajo «turbo»  
La batidora está conectada mientras se esté pulsando la tecla de conexión (a ó b).  
La máxima velocidad de trabajo «turbo» se usa con el accesorio picador universal (caso de estar incluido en el volumen de suministro del aparato).
- 5 Teclas de desbloqueo**  
Pulsar simultáneamente las teclas de desbloqueo para extraer el pie del cuerpo de la batidora.
- 6 Pie de la batidora**  
Montar y encajar el pie de la batidora.
- 7 Pie con cuchilla**
- 8 Vaso de la batidora**  
Elaborando los alimentos en el vaso se evitan las salpicaduras.

## 9 Tapa

Para guardar los alimentos elaborados, colocar la tapa en el vaso.

Según modelo:

- 10 Varilla montaclaras con pieza acopladora**
- 11 Accesorio pasapurés con pieza acopladora**
- 12 Picador universal XL con tapa**
- 13 Picadora universal L con tapa y cuchilla para picar hielo**
- 14 Accesorio multifunción con útiles**

En caso de no estar incluido el picador universal en el equipo de serie de su aparato, lo puede adquirir como accesorio opcional en el Servicio de Asistencia Técnica (nº de pedido 753122).

Con el picador universal puede usted aprovechar toda la potencia del aparato, por ejemplo para picar crema de miel para untar en el pan (conforme a las indicaciones de la receta correspondiente).

La receta figura en las instrucciones de uso del picador universal.

Para guardar los alimentos elaborados, colocar la tapa en el accesorio picador.

## Manejo del aparato

El aparato es adecuado para mezclar y preparar mayonesas, salsas, batidos, papillas y alimentos para bebés, así como fruta o verdura cocidas.

Hacer purés para sopas.

Para picar alimentos crudos (cebolla, ajo, hierbas aromáticas, ...) deberá usarse el picador universal.

Se aconseja emplear la batidora dentro del vaso mezclador suministrado con la misma. Aunque también se puede utilizar cualquier otro recipiente adecuado.

**¡Atención!**

*El fondo del recipiente deberá ser plano, no presentando elevaciones ni escalones.*

- Limpiar todos los elementos del aparato antes de su primer uso.

**Fig. B**

- Desenrollar completamente el cable de conexión del aparato.
- Montar y encajar el pie en el cuerpo de la unidad básica (batidora).
- Introducir el cable de conexión en la toma de corriente.

- Poner los alimentos en el vaso de la batidora o en un recipiente alto.

**i** La batidora funciona mejor si los alimentos que se desean procesar incluyen un poco de líquido.

- Ajustar el número de revoluciones (velocidad de trabajo) deseado en el mando selector (Fig. B-5).

Para procesar líquidos o alimentos calientes, así como para mezclar diferentes alimentos (por ejemplo cereales con yogur), deberá emplearse una velocidad de trabajo baja.

Las velocidades de trabajo más elevadas se aconsejan para procesar alimentos sólidos.

- Sujetar la batidora y el vaso.
- Conectar la batidora presionando la tecla de conexión deseada.

**i** Al conectar la batidora, prestar atención a que se encuentre en posición ligeramente oblicua a fin de evitar que se adhiera al fondo del vaso.

La batidora está conectada mientras se esté pulsando la tecla de conexión.

**i** Para impedir que se produzcan salpicaduras durante la elaboración de los alimentos, pulsar la tecla de conexión sólo una vez que se ha sumergido el pie del aparato en los alimentos que se van a elaborar en el vaso.

Desconectar siempre la batidora antes de extraerla del alimento elaborado.

- Tras concluir el trabajo, soltar la tecla de conexión.

Tras concluir el trabajo:

- Extraer el cable de conexión de la toma de corriente.
- Pulsar las teclas de desbloqueo y retirar el pie de la base motriz.

## Limpeza y conservación



### Advertencia importante

El aparato no requiere un mantenimiento específico. Una limpieza cuidadosa y a fondo del accesorio evitará daños en el mismo y conservará su capacidad de funcionamiento.



### ¡Peligro de descarga eléctrica!

*No sumergir nunca la base motriz en líquidos ni lavarla en el lavavajillas.*

*Antes de iniciar la limpieza del aparato, extraer el cable de conexión de la red eléctrica.*

*¡No utilizar nunca una limpiadora de vapor!*

**¡Atención!**

*Las superficies pueden resultar dañadas. No emplear agentes agresivos o abrasivos.*

**i** Al picar zanahorias, lombardas y productos similares, se acumula sobre las piezas de plástico una capa de color rojizo. Esta capa se puede eliminar aplicando varias gotas de aceite comestible y frotando con un paño.

- Extraer el cable de conexión de la toma de corriente!
- Limpiar exteriormente la unidad básica con un paño húmedo. Secarla con un paño.
- El vaso mezclador y la tapa se pueden lavar en el lavavajillas.
- Lavar el pie de la batidora en el lavavajillas o con un cepillo bajo el grifo de agua.
- Dejar secar el pie de la batidora en posición vertical (cuchilla hacia arriba), de modo que el agua que pudiera haber penetrado, pueda salir con facilidad.

**Advertencia:**

*Para los aparatos con cable en espiral: ¡No enrollar nunca el cable en torno al cuerpo del aparato!*



## Localización de averías

Avería	Forma de subsanarla
El aparato se desconecta durante la marcha.	<p>La protección contra sobrecarga se ha activado.</p> <ul style="list-style-type: none"> <li>● Desconectar el aparato y extraer el cable de conexión de la toma de corriente.</li> <li>● Dejar enfriar el aparato durante aproximadamente una hora, a fin de desactivar el seguro contra sobrecarga.</li> <li>● Conectar el aparato nuevamente.</li> </ul>

En caso de no poder subsanar la avería con estos consejos, avisar al Servicio de Asistencia Técnica Oficial de la marca

## Recetas y sugerencias

### Mayonesa

1 huevo (yema y clara)

1 cucharada sopera de mostaza

1 cucharada sopera de zumo de limón o vinagre

200–250 ml de aceite

Sal y pimienta a discreción

Los ingredientes deberán tener todos la misma temperatura.

- Colocar los ingredientes en el vaso.
- Apoyar la batidora sobre el fondo del vaso mezclador y conectarla (velocidad turbo), hasta que los alimentos formen una emulsión.
- Elevar la batidora en funcionamiento lentamente desde el fondo del vaso hasta el borde superior de la mezcla y desplazarla nuevamente hacia abajo, hasta que la mayonesa esté lista.

**Sugerencia:** Con esta receta la mayonesa también se puede preparar sólo con yema de huevo, empleando en tal caso la mitad del aceite de la receta normal.

### Sopa de verdura

300 gramos de patatas

200 gramos de zanahorias

1 trozo pequeño de apio

2 tomates

1 cebolla

50 gramos de mantequilla

2 l de agua

Sal y pimienta a discreción

- Pelar los tomates y quitarles las pepitas.
- Limpiar y lavar la verdura, cortándola a continuación en trozos. Rehogarla en la mantequilla caliente.
- Agregar el agua y poner sal a gusto.
- Cocer a fuego lento durante 20–25 minutos.
- Retirar el recipiente del fuego.
- Introducir la batidora en el recipiente y hacer puré la sopa.
- Sazonar a discreción.

### Masa para crêpes

250 ml de leche

1 huevo

100 gramos de harina

25 gramos de mantequilla derretida

- Poner todos los ingredientes en el orden señalado en el vaso y mezclarlos con la batidora hasta formar una pasta homogénea y sin grumos.

### Batidos de leche

1 vaso de leche

6 fresas de buen tamaño

o

10 frambuesas o

1 plátano (cortado a rodajas)

- Poner los ingredientes en el vaso y mezclarlos con la batidora.
- Poner azúcar a discreción.

### Consejo práctico:

Para preparar un batido de helado, agregar una bola de helado o emplear leche muy fría.

## Consejos para la eliminación de embalajes y el desguace de aparatos usados



El presente aparato incorpora las marcas prescritas por la directiva europea CE/2012/19 relativa a la retirada y el reciclaje de los aparatos eléctricos y electrónicos usados (WEEE).

Esta directiva constituye el marco reglamentario para una retirada y un reciclaje de los aparatos usados con validez para toda la Unión Europea.

Solicite una información detallada y actual a este respecto a su distribuidor o Administración local.

## Condiciones de garantía

CONDICIONES DE GARANTIA PAE BOSCH, se compromete a reparar o reponer de forma gratuita durante el período de 24 meses, a partir de la fecha de compra por el usuario final, las piezas cuyo defecto o falta de funcionamiento obedezca a causas de fabricación, así como la mano de obra necesaria para su reparación, siempre y cuando el aparato sea llevado por el usuario al taller del Servicio Técnico Autorizado por BOSCH.

En el caso de que el usuario solicitara la visita del Técnico Autorizado a su domicilio para la reparación del aparato, estará obligado el usuario a pagar los gastos del desplazamiento.

Esta garantía no incluye: lámparas, cristales, plásticos, ni piezas estéticas, reclamadas después del primer uso, ni averías producidas por causas ajenas a la fabricación o por uso no doméstico. Igualmente no están amparadas por esta garantía las averías o falta de funcionamiento producidas por causas no imputables al aparato (manejo inadecuado del mismo, limpiezas, voltajes e instalación incorrecta) o falta de seguimiento en las instrucciones de funcionamiento y mantenimiento que para cada aparato se incluyen en el folleto de instrucciones.

Para la efectividad de esta garantía es imprescindible acreditar por parte del usuario y ante el Servicio Autorizado de BOSCH, la fecha de adquisición mediante la correspondiente FACTURA DE COMPRA o que el usuario acompañará con el aparato cuando ante la eventualidad de una avería lo tenga que llevar al Taller Autorizado.

La intervención en el aparato por personal ajeno al Servicio Técnico Autorizado por BOSCH, significa la pérdida de garantía. **GUARDE POR TANTO LA FACTURA DE COMPRA.** Todos nuestros técnicos van provistos del correspondiente carnet avalado por ANFEL (Asociación Nacional de Fabricantes de Electrodomésticos) que le acredita como Servicio Autorizado de BOSCH. Exija su identificación.

MODELO: FD: E-Nr.: F. COMPRA

Nos reservamos el derecho de introducir modificaciones.

*Muitos parabéns por ter comprado um novo aparelho da Marca BOSCH. Optou, assim, por um electrodoméstico moderno e de elevada qualidade. Na nossa página da Internet poderá encontrar mais informações sobre os nossos produtos.*

## Índice

Para sua segurança .....	51
Panorâmica do aparelho .....	53
Utilização do aparelho .....	53
Limpeza .....	54
Receitas e sugestões .....	54
Indicações sobre reciclagem .....	55
Condições de garantia .....	55

## Para sua segurança

**Leia atentamente estas instruções antes de utilizar o aparelho, para conhecer importantes indicações de segurança e de serviço.**

A não observância das indicações sobre a utilização correcta do aparelho exclui uma responsabilidade do fabricante por danos daí resultantes.

Este aparelho destina-se a ser utilizado no processamento de quantidades habituais numa família ou em aplicações similares e não para uso industrial. Utilizações semelhantes a um lar abrangem, p. ex., a utilização em cozinhas para colaboradores de lojas, escritórios, empresas agrícolas e de outros ramos de actividade, bem como a utilização por clientes de pensões, pequenos hotéis e de outras empresas do género. Utilizar o aparelho apenas nas quantidades e frequências normais num lar.

O aparelho é apenas adequado para triturar ou misturar alimentos. Não pode ser utilizado para processar outros tipos de objectos ou substâncias.

Favor, guardar as Instruções de serviço. No caso do aparelho mudar de dono, as Instruções de serviço devem acompanhá-lo.

## Indicações gerais de segurança

### Perigo de choque eléctrico

Este aparelho não deve ser utilizado por crianças com menos de 8 anos, mas pode ser utilizados por crianças mais velhas sob vigilância. Manter o aparelho e o respectivo cabo de alimentação fora do alcance de crianças.

Os aparelhos podem ser utilizados por pessoas com capacidades físicas, sensoriais ou psíquicas diminuídas ou com falta de experiência e conhecimentos, desde que se encontrem sob vigilância ou a utilização segura do aparelho lhes tenha sido ensinada e tenham compreendido os perigos daí resultantes.

Crianças não podem brincar com o aparelho.

O aparelho só deve ser ligado e utilizado de acordo com as indicações constantes da chapa de características. Utilizar o aparelho apenas em interiores. Utilizar o aparelho somente, se o cabo de alimentação ou o próprio aparelho não apresentarem quaisquer danos.

Desligar o aparelho da corrente sempre que este não se encontre sob vigilância e antes de se proceder à sua montagem, desmontagem e limpeza.

Não deixar que o cabo passe sobre arestas aguçadas nem superfícies quentes. Se o cabo de alimentação deste aparelho apresentar danos, terá que ser substituído pelo fabricante ou pelos seus Serviços Técnicos ou por um técnico devidamente qualificado para o efeito, para se evitarem situações de perigo.

As reparações no aparelho devem ser executadas somente pelos nossos Serviços Técnicos.

---

## **▲ Indicações de segurança para este aparelho**

---

### **Perigo de ferimentos**

#### **Perigo de choque eléctrico**

Nunca utilizar a varinha com as mãos húmidas e não trabalhar com a varinha em vazio.

Não mergulhar o aparelho em qualquer líquido, acima da zona de união do pé com o aparelho. Nunca mergulhar o aparelho base em líquidos nem lavá-lo na máquina de lavar loiça.

Deverá ter cuidado ao preparar líquidos quentes. Pode haver salpicar durante a preparação.

Nunca colocar o pé triturador sobre superfícies quentes nem utilizá-lo em alimentos muito quentes. Antes de utilizar a varinha, deixar arrefecer os alimentos quentes para pelo menos 80 °C!

Para utilizar a varinha dentro da panela, retirar primeiro a panela do bico do fogão.

A varinha só deve funcionar com acessórios originais.

Apenas colocar e retirar acessórios com o aparelho desligado.

Recomenda-se que o aparelho nunca deve ficar ligado mais tempo que o necessário para a preparação do batido.

O copo misturador não é adequado para utilização no microondas.

#### **Perigo de ferimentos devido à lâmina afiada/aos accionamentos em rotação!**

Nunca tocar na lâmina do pé triturador. Nunca limpar as lâminas com as mãos sem qualquer protecção. Utilizar uma escova.

Nestas Instruções de Serviço são descritos diversos modelos. Nas páginas das ilustrações existe uma panorâmica dos diversos modelos (Fig. **A**).

## Panorâmica do aparelho

Por favor, desdobre as páginas com as ilustrações.

Fig. **A**

### 1 Aparelho base

### 2 Cabo eléctrico

### 3 Regulação das rotações

Velocidade de funcionamento regulável, sem níveis, entre a rotação mais baixa (●) e mais alta (12) (apenas em conjugação com a tecla 4a).

### 4 Tecla de ligação

a Velocidade regulável (com regulador de rotações 3)

b Velocidade turbo

A varinha está ligada, enquanto a tecla de ligação (a ou b) estiver premida. A velocidade turbo é utilizada com o picador universal (se incluído no material fornecido).

### 5 Teclas de destravamento

Para retirar o pé, premir, simultaneamente, as duas teclas de destravamento.

### 6 Pé triturador

Encaixar o pé triturador no módulo base.

### 7 Lâmina do pé triturador

### 8 Copo misturador

Ao trabalhar-se com o copo misturador, evitam-se os salpicos durante a mistura dos alimentos.

### 9 Tampa

Colocar, no copo misturador, a tampa para conservação de alimentos processados.

Dependente do modelo

### 10 Batedor com mecanismo

### 11 Acessório para puré com mecanismo

### 12 Picador universal XL com tampa

### 13 Picador universal L com tampa e picador de gelo

### 14 Acessório multifunções com ferramentas

Se o picador universal não fizer parte do equipamento de origem, o mesmo pode ser encomendado através da assistência técnica é (n.º de encomenda 753122).

Com o picador universal, aproveitará todo o rendimento aparelho na para a confecção de preparados de mel para barrar no pão (mantendo os dados das receitas).

Poderá encontrar a receita nas instruções de serviço do picador universal.

Colocar a tampa para guardar alimentos já preparados no picador universal.

## Utilização

O aparelho é adequado para misturar maionese, molhos, batidos, comida para bebé, fruta e legumes cozidos.

Para passar sopas.

Para picar alimentos crus (cebolas, alhos, ervas aromáticas), utilizar o picador universal!

Recomenda-se a utilização do copo misturador fornecido com o aparelho.

Porém, também podem ser utilizados outros recipientes adequados.

### Atenção!

*O fundo do recipiente utilizado não deve apresentar saliências nem irregularidades.*

- Antes da primeira utilização limpar todos os componentes.

### Fig. **B**

- Desenrolar completamente o cabo eléctrico.
- Encaixar o pé triturador no aparelho base.
- Ligar a ficha à tomada.
- Colocar os alimentos no copo misturador ou em outro recipiente alto.

**i** A varinha mágica funciona melhor, se existir um líquido misturado com os alimentos a preparar.

- Regular a rotação pretendida com o dispositivo de regulação de rotação (Fig. **B**-5).

No caso de líquidos e para passar alimentos quentes e misturar (p. ex., Muesli no iogurte), recomenda-se que seja utilizada uma velocidade mais baixa. As velocidades mais elevadas devem ser utilizadas na preparação de alimentos mais rijos.

- Segurar bem na varinha e no copo.
- Ligar a varinha mágica exercendo pressão na tecla de ligação pretendida.

- i** Ao ligar a varinha, deve-se mantê-la ligeiramente inclinada, para evitar uma «sucção» do fundo do copo misturador. A varinha está ligada, enquanto a tecla de ligação estiver premeida.
- i** Para se evitarem salpicos dos alimentos a preparar, activar a tecla de ligação somente depois da varinha ter mergulhado nos alimentos.  
Desligar sempre a varinha antes de a retirar de dentro dos alimentos.
- Depois da preparação libertar a tecla de ligação.

Depois do trabalho:

- Desligar a ficha da tomada.
- Exercer pressão na tecla de desbloqueio e separar o pé triturador do aparelho base.

## Limpeza



### Indicação importante!

O aparelho não carece de manutenção. Uma limpeza cuidadosa evita danos no aparelho e preserva a sua funcionalidade.



### Perigo de choque eléctrico

*Nunca mergulhar o aparelho base em líquidos nem lavá-lo na máquina de lavar loiça. Antes de iniciar a limpeza, desligar a ficha da tomada!*

*Não utilizar aparelhos de limpeza a vapor!*

### Atenção!

*As zonas exteriores do aparelho podem ficar danificadas. Não utilizar, por isso, produtos de limpeza abrasivos.*

- i** Ao preparar, p. ex., cenouras e couve roxa, formam-se manchas nas peças de plástico, que se eliminam facilmente com algumas gotas de óleo alimentar.
- Desligar a ficha da tomada!
- Limpar o aparelho base com um pano húmido e, de seguida, secá-lo bem.
- O copo misturador e a tampa podem ser lavados na máquina de lavar loiça.
- Lavar o pé triturador na máquina de lavar loiça ou com uma escova, em água corrente.

- Deixar o pé triturador secar em posição vertical (lâmina do pé misturador para cima), de modo que água infiltrada possa escorrer para fora.

### Indicação:

*Nos aparelhos com cabo em espiral:*

*Nunca enrolar o cabo em volta do aparelho!*

## Ajuda em caso de anomalia

Anomalia	Ajuda
O aparelho desliga durante o funcionamento.	A protecção contra sobrecargas foi activada. <ul style="list-style-type: none"> <li>• Desligar o aparelho e retirar a ficha da tomada.</li> <li>• Deixar o aparelho arrefecer durante cerca de 1 hora, para desactivar a segurança contra sobrecargas.</li> <li>• Voltar a ligar o aparelho.</li> </ul>

Se não for possível eliminar a anomalia, deve dirigir-se aos Serviços Técnicos.

## Receitas e sugestões

### Maionese

1 ovo (gema e clara)

1 colher de sopa de mostarda

1 colher de sopa de sumo de limão ou vinagre  
200–250 ml de óleo

Sal e pimenta a gosto

Os condimentos têm que estar todos à mesma temperatura!

- Colocar os ingredientes no copo.
- Colocar a varinha no fundo do copo e ligá-la (velocidade turbo), até ficar tudo bem misturado.
- Elevar, lentamente, a varinha mágica a funcionar, até ao bordo superior da mistura e baixá-la de novo, até a maionese estar pronta.

**Sugestão:** Segundo esta receita, poderá utilizar apenas a gema do ovo para a confecção de maioneses. Mas, neste caso, adicionar apenas metade da quantidade de óleo.

## Sopa de legumes

300 g de batatas

200 g de cenouras

1 pedaço pequeno de aipo

2 tomates

1 cebola

50 g de manteiga

2 l de água

Sal e pimenta a gosto

- Tirar a pele e as grainhas aos tomates.
- Cortar em pedaços os legumes depois de limpos e lavados e estufá-los na manteiga quente.
- Juntara água e o sal.
- Deixar cozer durante 20–25 min.
- Retirar a panela do lume.
- Passar tudo com a varinha mágica, até ficar em puré.
- Temperar com sal e pimenta.

## Massa para crepes

250 ml de leite

1 ovo

100 g de farinha

25 g de manteiga derretida

- Colocar todos os ingredientes no copo, pela ordem indicada e bater até formar uma massa uniforme.

## Batido de leite

1 copo de leite

6 morangos grandes

ou

10 framboesas ou

1 banana (às rodela)

- Colocar os ingredientes no copo e bater.
- Adoçar a gosto.

### Sugestão:

Para um batido de leite, juntar um cubo de gelo ou utilize leite muito frio.

## Indicações sobre reciclagem



Este aparelho está identificado de acordo com a Norma Europeia 2012/19/CE sobre aparelhos eléctricos e electrónicos usados (Waste electrical and electronic equipment – WEEE).

A Norma prevê as condições para recolha e valorização de aparelhos usados, a vigorar em toda a UE.

Poderá informar-se sobre os meios actuais de reciclagem Junto do seu Agente ou dos Serviços Municipalizados.

## Condições de garantia

Para este aparelho vigoram as condições de garantia publicadas pelo nosso representante no país, em que o mesmo for adquirido. O Agente onde comprou o aparelho poderá dar-lhe mais pormenores sobre este assunto. Para a prestação de qualquer serviço em garantia é, no entanto, necessária a apresentação do documento de compra do aparelho.

*Συγχαρητήρια για την αγορά της νέας σας συσκευής από τον Όικο BOSCH. Μ' αυτή διαλέξατε μια μοντέρνα, υψηλής ποιότητας οικιακή συσκευή. Περαιτέρω πληροφορίες σχετικά με τα προϊόντα μας θα βρείτε στην ιστοσελίδα μας.*

## Περιεχόμενα

Για την ασφάλειά σας . . . . .	56
Με μια ματιά . . . . .	58
Χειρισμός . . . . .	58
Καθαρισμός . . . . .	59
Συνταγές και Συμβουλές . . . . .	59
Απόσυρση . . . . .	60
ΟΡΟΙ ΕΓΓΥΗΣΗΣ . . . . .	61

## Για την ασφάλειά σας

Πριν τη χρήση διαβάστε προσεκτικά τις παρούσες οδηγίες, ώστε να γνωρίζετε σημαντικές υποδείξεις ασφαλείας και χειρισμού για την παρούσα συσκευή.

Η μη τήρηση των οδηγιών για τη σωστή χρήση της συσκευής αποκλείει την ευθύνη του κατασκευαστή για ζημιές που προκύπτουν από αυτή.

Η παρούσα συσκευή προορίζεται για την επεξεργασία ποσοτήτων, συνήθων για το νοικοκυριό ή σε μη επαγγελματικές εφαρμογές, παρόμοιες με νοικοκυριό. Οι παρόμοιες με το νοικοκυριό εφαρμογές περιλαμβάνουν π. χ. τη χρήση σε κουζίνες για τους υπαλλήλους καταστημάτων, γραφείων, αγροτικών και άλλων επιχειρήσεων, καθώς και τη χρήση από ενοικιαστές ξενώνων, μικρών ξενοδοχείων και παρομοίων κατοικιών. Χρησιμοποιείτε τη συσκευή μόνο για ποσότητες και χρόνους επεξεργασίας, συνήθεις για το νοικοκυριό. Η συσκευή είναι κατάλληλη μόνο για το κόψιμο ή αντίστοιχα την ανάμιξη τροφίμων. Δεν επιτρέπεται να χρησιμοποιηθεί για την επεξεργασία άλλων αντικειμένων ή αντίστοιχα ουσιών.

Παρακαλείσθε να φυλάξετε τις οδηγίες χρήσης. Κατά την παραχώρηση της συσκευής σε τρίτους δώστε μαζί τις οδηγίες χρήσης.

## Γενικές υποδείξεις ασφαλείας

### Κίνδυνος ηλεκτροπληξίας

Η παρούσα συσκευή δεν επιτρέπεται να χρησιμοποιείται από παιδιά κάτω των 8 ετών, μπορεί όμως να χρησιμοποιείται από μεγαλύτερα παιδιά υπό επίβλεψη. Κρατάτε τη συσκευή και το τροφοδοτικό καλώδιό της μακριά από παιδιά.

Οι συσκευές μπορούν να χρησιμοποιούνται από πρόσωπα με μειωμένες φυσιολογικές, αισθητήριες ή νοητικές ικανότητες καθώς και έλλειψη εμπειρίας και γνώσης, όταν επιβλέπονται ή έχουν καταρτιστεί σχετικά με την ασφαλή χρήση της συσκευής και έχουν κατανοήσει τους κινδύνους που απορρέουν από αυτή. Τα παιδιά δεν επιτρέπεται να παίζουν με τη συσκευή.



Συνδέετε και λειτουργείτε τη συσκευή μόνο σύμφωνα με τα στοιχεία στην πινακίδα τύπου. Χρησιμοποιείτε τη συσκευή μόνο σε κλειστούς χώρους. Χρησιμοποιείτε τη συσκευή μόνον, όταν αυτή και το καλώδιο της δεν παρουσιάζουν βλάβες.

Όταν δεν την επιβλέπετε – πριν τη συναρμολόγηση, την αποσυναρμολόγηση ή τον καθαρισμό – η συσκευή πρέπει να απομονώνεται πάντοτε από το δίκτυο.

Μη φέρνετε το τροφοδοτικό καλώδιο σε επαφή με αιχμηρές άκρες ή με καυτές επιφάνειες. Η αλλαγή του τροφοδοτικού καλωδίου, όταν αυτό παρουσιάζει κάποια βλάβη, πρέπει να γίνεται από τον κατασκευαστή ή την αντίστοιχη υπηρεσία τεχνικής εξυπηρέτησης πελατών ή από κατάλληλα καταρτισμένο πρόσωπο, ώστε να αποφεύγονται οι κίνδυνοι.

Οι επισκευές στη συσκευή πρέπει να ανατίθενται μόνο στην υπηρεσία τεχνικής εξυπηρέτησης των πελατών μας.

## **▲ Υποδείξεις ασφαλείας για την παρούσα συσκευή**

### **Κίνδυνος τραυματισμού**

#### **Κίνδυνος ηλεκτροπληξίας**

Μη χρησιμοποιείτε το μπλέντερ/μίξερ χειρός με βρεγμένα χέρια και μην το λειτουργείτε χωρίς φορτίο.

Μη βυθίζετε τη συσκευή μέσα σε υγρό πάνω από το σημείο σύνδεσης του ποδιού ανάμιξης με τη βασική συσκευή. Μη βυθίσετε τη βασική συσκευή ποτέ μέσα σε υγρά ούτε να την πλύνετε στο πλυντήριο πιάτων.

Προσοχή κατά την επεξεργασία καυτών υγρών.

Κατά την επεξεργασία υγρών μπορούν να δημιουργηθούν πιτσιλίσματα.

Μην τοποθετείτε ποτέ τη βάση μίξερ επάνω σε καυτές επιφάνειες ούτε να τη χρησιμοποιείτε σε πολύ καυτό μίγμα ανάδευσης.

Πριν την επεξεργασία καυτών τροφίμων με το μπλέντερ χειρός αφήνετε τα καυτά τρόφιμα να κρυσταλλώνουν λίγο, ώστε η θερμοκρασία να μην ξεπερνά τους 80 °C! Σε περίπτωση χρήσης της ράβδου μπλέντερ μέσα σε κατσαρόλα με φαγητό που βράζει, πάρτε προηγουμένως την κατσαρόλα από τη φωτιά.

Λειτουργείτε το μπλέντερ/μίξερ χειρός μόνο με τα αυθεντικά εξαρτήματα. Τοποθετείτε και αφαιρείτε εργαλεία μόνο με πλήρως ακινητοποιημένη τη συσκευή.

Σας συνιστούμε να μην αφήνετε ποτέ τη συσκευή να δουλεύει περισσότερο απ' ό,τι χρειάζεται για την επεξεργασία των τροφίμων που θέλετε να αναμίξετε.

Το ποτήρι μίξερ δεν είναι κατάλληλο για τη χρήση στον φούρνο μικροκυμάτων.

## Κίνδυνος τραυματισμού από το κοφτερό μαχαίρι του μίξερ/την περιστρεφόμενη κίνηση!

Μην βάζετε ποτέ το χέρι στο μαχαίρι στη βάση μίξερ.

Μην καθαρίζετε το μαχαίρι ποτέ με γυμνά χέρια.

Χρησιμοποιείτε βούρτσες.

Σ' αυτές τις οδηγίες χρήσης περιγράφονται διάφορα μοντέλα. Στις σελίδες με τις εικόνες βρίσκεται μία συνοπτική άποψη των διαφόρων μοντέλων (Εικόνα )

### Με μια ματιά

Παρακαλείσθε ν' ανοίξετε τις σελίδες με τις εικόνες.

Εικόνα 

- 1 Βασική συσκευή
- 2 Τροφοδοτικό καλώδιο
- 3 Ρύθμιση αριθμού στροφών  
Η ταχύτητα εργασίας ρυθμίζεται χωρίς διαβαθμίσεις μεταξύ του χαμηλότερου (●) και του υψηλότερου (12) αριθμού στροφών (μόνο σε συνδυασμό με το πλήκτρο 4a).
- 4 Πλήκτρο θέσης σε λειτουργία
  - a Ρυθμιζόμενη ταχύτητα (με ρύθμιση του αριθμού στροφών 3).
  - b Ταχύτητα Turbo  
Το μίξερ χειρός βρίσκεται σε λειτουργία, όσο είναι πατημένο το πλήκτρο θέσης σε λειτουργία (a ή b).  
Η ταχύτητα τούρμπο χρησιμοποιείται για τον κόφτη γενικής χρήσης (αν περιέχεται στη συσκευασία παράδοσης).
- 5 Πλήκτρα απασφάλισης  
Για την αφαίρεση του ποδιού μίξερ πατήστε ταυτόχρονα και τα δύο πλήκτρα απασφάλισης.
- 6 Πόδι ανάμιξης  
Τοποθετήστε το πόδι μίξερ και αφήστε το να κουμπώσει.
- 7 Μαχαίρι ποδιού ανάμιξης
- 8 Ποτήρι μίξερ  
Η εργασία μέσα στο ποτήρι μίξερ εμποδίζει τα πιτσιλίσματα από τα αναμιγνυόμενα τρόφιμα.
- 9 Καπάκι  
Για τη φύλαξη των επεξεργασμένων τροφίμων τοποθετήστε το καπάκι στο ποτήρι μίξερ.

Ανάλογα με το μοντέλο:

- 10 Εργαλείο ανάδευσης με μετάδοση κίνησης
- 11 Προσάρτημα πολτοποίησης με μετάδοση κίνησης
- 12 Κόφτης γενικής χρήσης XL με καπάκι
- 13 Κόφτης γενικής χρήσης L με καπάκι και μαχαίρι θρυμματισμού πάγου (ice crush)
- 14 Πολυλειτουργικό εξάρτημα με εργαλεία

Αν ο κόφτης γενικής χρήσης δεν έχει παραδοθεί μαζί, μπορείτε να τον παραγγείλετε μέσω της υπηρεσίας τεχνικής εξυπηρέτησης πελατών (κωδ. παραγγελίας: 753122).

Με τον κόφτη γενικής χρήσης εκμεταλλεύστε την πλήρη απόδοση της συσκευής σας κατά την παρασκευή αλειμματος για το ψωμί από βούτυρο και μέλι (τηρώντας τις οδηγίες της συνταγής).  
Τη συνταγή θα την βρείτε στις οδηγίες χρήσης του κόφτη γενικής χρήσης.  
Για τη φύλαξη επεξεργασμένων τροφίμων στον κόφτη γενικής χρήσης τοποθετήστε το καπάκι.

### Χειρισμός

Η συσκευή είναι κατάλληλη για την ανάμιξη μαγιονέζας, σαλτσών, κοκτέιλ και ροφημάτων βρεφικών τροφών, βρασμένων φρούτων και λαχανικών.

Για την πολτοποίηση σούπας.

Για το κόψιμο/τρίψιμο νωπών τροφίμων (κρεμμύδια, σκόρδα, αρωματικά χόρτα, ...) χρησιμοποιείτε τον κόφτη γενικής χρήσης!

Για την εργασία συνιστάται η χρήση του ποτηριού μίξερ που παραδίδεται μαζί.  
Μπορούν όμως να χρησιμοποιηθούν και άλλα κατάλληλα δοχεία.

#### Προσοχή!

*Ο πυθμένας του χρησιμοποιούμενου δοχείου δεν επιτρέπεται να εμφανίζει εξογκώματα ή βαθουλώματα.*

- Πριν την πρώτη χρήση καθαρίζετε όλα τα μέρη.

**Εικόνα E**

- Ξετυλίγετε τελείως το καλώδιο.
- Τοποθετήστε το πόδι μίξερ στη βασική συσκευή και αφήστε το να κουμπώσει.
- Βάζετε το φιν στην πρίζα.
- Βάλτε τα τρόφιμα μέσα στο ποτήρι μίξερ ή σε κάποιο άλλο ψηλό δοχείο.

**i** Το μπλέντερ χειρός λειτουργεί καλύτερα, όταν στα επεξεργαζόμενα τρόφιμα υπάρχει κάποιο υγρό.

- Ρυθμίστε τον επιθυμητό αριθμό στροφών με τη ρύθμιση αριθμού στροφών (Εικόνα E-5).

Σε υγρά, καυτά αγαθά ανάμειξης και για ανακάτεμα (π. χ. μούσλι σε γιαούρτι) συνιστούμε να χρησιμοποιείτε χαμηλή βαθμίδα αριθμού στροφών.

Οι υψηλές βαθμίδες αριθμού στροφών συνιστώνται για την επεξεργασία σκληρότερων τροφίμων.

- Κρατήστε το μπλέντερ/μίξερ χειρός και το ποτήρι γερά.
- Θέτετε το μπλέντερ χειρός σε λειτουργία, πατώντας το επιθυμητό πλήκτρο θέσης σε λειτουργία.

**i** Κατά την ενεργοποίηση κρατάτε τη ράβδο μπλέντερ με ελαφρά κλίση, ώστε να αποφευχθεί η "προσρόφηση" στον πυθμένα του ποτηριού μίξερ. Το μίξερ χειρός βρίσκεται σε λειτουργία, όσο είναι πατημένο το πλήκτρο θέσης σε λειτουργία.

**i** Για να εμποδίσετε τα πιτσιλίσματα από τα αναμιγνυόμενα τρόφιμα, πατήστε το πλήκτρο θέσης σε λειτουργία, αφού βυθίσετε το πόδι μίξερ μέσα στα αναμιγνυόμενα τρόφιμα.

Προτού βγάλετε το πόδι μίξερ από τα αναμιγνυόμενα τρόφιμα, το θέτετε πάντοτε εκτός λειτουργίας.

- Μετά την επεξεργασία αφήνετε ελεύθερο το πλήκτρο θέσης σε λειτουργία.

Μετά την εργασία:

- Τραβάτε το φιν από την πρίζα.
- Πατήστε τα πλήκτρα απασφάλισης και πάρτε το πόδι ανάμιξης από τη βασική συσκευή.

**Καθαρισμός****Σημαντική υπόδειξη**

Η συσκευή δεν χρειάζεται συντήρηση. Ο ριζικός καθαρισμός προστατεύει τη συσκευή από ζημιές και διατηρεί την ικανότητα λειτουργίας.

**Κίνδυνος ηλεκτροπληξίας**

*Μη βυθίσετε τη βασική συσκευή ποτέ μέσα σε υγρά ούτε να την πλύνετε στο πλυντήριο πιάτων.*

*Πριν την έναρξη των εργασιών καθαρισμού βγάλτε το φιν από την πρίζα! Μη χρησιμοποιήσετε ατμοκαθαριστή.*

**Προσοχή!**

*Οι επιφάνειες μπορούν να υποστούν φθορές. Μη χρησιμοποιείτε μέσα καθαρισμού που χαράζουν.*

**i** Κατά την επεξεργασία π. χ. καρότων και κόκκινου λάχανου σχηματίζεται μία κόκκινη επίστρωση πάνω στα πλαστικά μέρη, η οποία μπορεί να απομακρυνθεί με μερικές σταγόνες λαδιού φαγητού.

- Τραβάτε το φιν από την πρίζα!
- Σκουπίστε τη βασική συσκευή πρώτα με βρεγμένο πανί και στη συνέχεια με στεγνό να στεγνώσει.
- Το ποτήρι μίξερ και το καπάκι μπορεί να πλένεται στο πλυντήριο πιάτων.
- Το πόδι ανάμιξης πλένεται στο πλυντήριο πιάτων ή μπορεί να καθαριστεί με βούρτσας κάτω από τρεχούμενο νερό.
- Αφήνετε το πόδι ανάμιξης σε όρθια θέση να στεγνώσει (μαχαίρι ποδιού ανάμιξης προς τα πάνω), ώστε να μπορεί να εξέλθει το νερό που τυχόν έχει διεισδύσει.

**Υπόδειξη:**

*Σε συσκευές με σπирάλ καλώδιο: Μην τυλίγετε ποτέ το καλώδιο γύρω από τη συσκευή!*

## Αντιμετώπιση βλαβών

Βλάβη	Αντιμετώπιση
Η συσκευή τίθεται κατά τη χρήση εκτός λειτουργίας.	Έχει ενεργοποιηθεί η ασφάλεια υπερφόρτωσης. <ul style="list-style-type: none"> <li>• Θέτετε τη συσκευή εκτός λειτουργίας και βγάλετε το φις από την πρίζα.</li> <li>• Αφήστε τη συσκευή να κρυώσει επί περ. 1 ώρα, ώστε να απενεργοποιηθεί η ασφάλεια υπερφόρτωσης.</li> <li>• Θέτετε τη συσκευή ξανά σε λειτουργία.</li> </ul>

Σε περίπτωση που δεν μπορείτε να αντιμετωπίσετε εσείς τη βλάβη, παρακαλείσθε να καλέσετε την υπηρεσία τεχνικής εξυπηρέτησης πελατών.

## Συνταγές και Συμβουλές

### Μαγιονέζα

- 1 αβγό (κρόκος και ασπράδι)
- 1 κουταλιές σούπας μουστάρδα
- 1 κουταλιές σούπας χυμό λεμονιού ή ξύδι
- 200–250 ml λάδι
- Αλάτι, πιπέρι κατά προτίμηση
- Τα υλικά πρέπει να έχουν την ίδια θερμοκρασία!
- Βάλτε τα υλικά μέσα στο δοχείο.
- Ακουμπήστε τη ράβδο μπλέντερ στον πυθμένα του ποτηριού μίξερ και ενεργοποιήστε την (ταχύτητα τούρμπο), μέχρι να ομογενοποιηθεί το μίγμα.
- Ανασηκώστε το αναμμένο μπλέντερ αργά ως την πάνω άκρη του μίγματος και ξανακατεβάστε το, μέχρι να είναι έτοιμη η μαγιονέζα.

**Συμβουλή:** Σύμφωνα με αυτή τη συνταγή μπορείτε να παρασκευάσετε επίσης μαγιονέζα μόνο με κρόκους αβγών. Στην περίπτωση αυτή χρησιμοποιείτε όμως μόνο τη μισή ποσότητα λαδιού.

### Σούπα λαχανικών

- 300 g πατάτες
- 200 g καρότα
- 1 μικρό κομμάτι σέλερι
- 2 ντομάτες
- 1 κρεμμύδι
- 50 g βούτυρο

2 l νερό

- Αλάτι, πιπέρι κατά προτίμηση
- Ξεφλουδίστε τις ντομάτες και αφαιρέστε τους σπόρους.
- Κόψτε τα καθαρισμένα και πλυμένα λαχανικά σε κομμάτια και σοτάρετέ τα στο καυτό βούτυρο.
- Προσθέστε νερό και αλατίστε.
- Αφήστε τα να βράσουν όλα μαζί για 20–25 λεπτά.
- Πάρτε την κατσαρόλα από τη φωτιά.
- Πολτοποιήστε τη σούπα με το μπλέντερ χειρός μέσα στην κατσαρόλα.
- Καρυκεύστε με αλάτι και πιπέρι.

### Ζύμη για κρέπες

- 250 ml γάλα
- 1 αβγό
- 100 g αλεύρι
- 25 g λειωμένο κρύο βούτυρο
- Βάλτε όλα τα υλικά με τη σειρά που σας δίνουμε μέσα στο δοχείο και ανακατέψτε τα με το μπλέντερ χειρός σε ζύμη.

### Ροφήματα με γάλα (Μιλκσέικ)

- 1 ποτήρι γάλα
- 6 μεγάλες φράουλες ή
- 10 φραμπουάζ ή
- 1 μανάνα (κομμένη σε φέτες)
- Βάλτε τα υλικά μέσα στο δοχείο και αναμίξτε τα.
- Προσθέστε κατά προτίμηση λίγη ζάχαρη.

### Συμβουλή:

Για κάθε μιλκσέικ προσθέστε ένα παγάκι ή χρησιμοποιήστε πολύ κρύο γάλα.

### Απόσυρση



Η συσκευή έχει σημανθεί σύμφωνα με την Ευρωπαϊκή οδηγία 2012/19/E. Κ. περί ηλεκτρικών και ηλεκτρονικών παλιών συσκευών (waste electrical and electronic equipment – WEEE).

Η οδηγία δίνει το πλαίσιο για την σε όλη την επικράτεια της Ε. Ε. ισχύουσα παραλαβή και αξιοποίηση των παλιών συσκευών από τον πωλητή. Για πληροφορίες σχετικά με τους επίκαιρους τρόπους απόσυρσης απευθυνθείτε στο ειδικό κατάστημα, απ' όπου αγοράσατε τη συσκευή ή στην Δημοτική ή Κοινοτική Αρχή του τόπου κατοικίας σας.

## ΟΡΟΙ ΕΓΓΥΗΣΗΣ

1. Η Εγγύηση καλής λειτουργίας των προϊόντων μας παρέχεται για χρονικό διάστημα είκοσι τεσσάρων (24) μηνών από την ημερομηνία της πρώτης αγοράς που αναγράφεται στη θεωρημένη απόδειξη αγοράς. Για την παροχή της εγγύησης απαιτείται η επίδειξη της θεωρημένης απόδειξης αγοράς στην οποία αναγράφεται ο τύπος και το μοντέλο του προϊόντος.
2. Η εταιρεία μέσα στα ανωτέρω χρονικά όρια, σε περίπτωση πλημμελούς λειτουργίας της συσκευής, αναλαμβάνει την υποχρέωση της επαναφοράς της σε ομαλή λειτουργία και της αντικατάστασης κάθε τυχόν ελαττωματικού μέρους (πλην των αναλώσιμων και των ευπαθών, όπως τα γυάλινα, λαμπτήρες κλπ.).  
Απαραίτητη προϋπόθεση για να ισχύει η εγγύηση είναι η μη λειτουργία της συσκευής να προέρχεται από την πολυμελή κατασκευή της και όχι επί παραδειγματι από κακή χρήση, λανθασμένη εγκατάσταση, μη τήρηση των οδηγιών χρήσης της συσκευής, ακατάλληλη συντήρηση από πρόσωπα μη εξουσιοδοτημένα από την BSH Ελλάς ABE ή από εξωγενείς παράγοντες όπως διακοπές ηλεκτρικού ρεύματος ή διαφοροποίησης της τάσης κλπ..
3. Στην περίπτωση που το προϊόν δεν λειτουργεί σωστά λόγω της κατασκευής του και εφόσον η πλημμελής λειτουργία εκδηλώθηκε κατά την περίοδο εγγύησης, το Εξουσιοδοτημένο Σέρβις (η το εξουσιοδοτημένο συνεργείο) της BSH Ελλάς ABE θα το επισκευάσει με σκοπό τη χρήση για την οποία κατασκευάστηκε, χωρίς να υπάρξει χρέωση για ανταλλακτικά ή την εργασία.
4. Δεν καλύπτονται από την εγγύηση οι χρεώσεις και οι κίνδυνοι που σχετίζονται με τη μεταφορά του προϊόντος προς επισκευή στον μεταπωλητή ή προς το Εξουσιοδοτημένο Σέρβις της BSH Ελλάς ABE.
5. Όλες οι επισκευές της εγγύησης πρέπει να γίνονται από το Εξουσιοδοτημένο Σέρβις (η το εξουσιοδοτημένο συνεργείο) της BSH Ελλάς ABE.
6. Η εγγύηση δεν καλύπτει κανένα προϊόν που χρησιμοποιείται πέραν των προδιαγραφών για τις οποίες κατασκευάστηκε (π. χ. οικιακή χρήση).
7. Η εγγύηση καλής λειτουργίας που παρέχεται από τον κατασκευαστή παύει αν αποκολληθούν, αλλοιωθούν ή τροποποιηθούν με οποιοδήποτε τρόπο οι ταινίες ασφαλείας ή οι ειδικές διακριτικές αυτοκόλλητες ετικέτες επί των οποίων αναγράφεται ο αριθμός σειράς ή η ημερομηνία αγοράς.
8. Η εγγύηση δεν καλύπτει:
  - Επισκευές, μετατροπές ή καθαρισμούς που έλαβαν χώρα σε κέντρο service μη εξουσιοδοτημένο από την BSH Ελλάς ABE.
  - Λάθος χρήση, υπερβολική χρήση, χειρισμό ή λειτουργία του προϊόντος κατά τρόπο μη σύμφωνο με τις οδηγίες που περιέχονται στα εγχειρίδια χρήσης και/ή στα σχετικά έγγραφα χρήσης, συμπεριλαμβανομένων της πλημμελούς φύλαξης της συσκευής, της πτώσης της συσκευής κλπ..
  - Προϊόντα με δυσανάγνωστο αριθμό σειράς.
  - Ζημιές που προκαλούνται ενδεικτικά από αστραπές, νερό ή υγρασία, φωτιά, πόλεμο, δημόσιες αναταραχές, λάθος τάσεις του δικτύου παροχής ρεύματος, ή οποιοδήποτε λόγο που είναι πέραν από τον έλεγχο του κατασκευαστή ή του εξουσιοδοτημένου συνεργείου.
9. Η εγγύηση που προσφέρεται παύει να ισχύει εφόσον η κυριότητα της συσκευής μεταβιβαστεί σε τρίτο πρόσωπο από τον αρχικό αγοραστή το όνομα του οποίου αναγράφεται στο παραστατικό αγοράς της συσκευής.
10. Αντικατάσταση της συσκευής γίνεται μόνο εφόσον δεν είναι δυνατή η επιδιόρθωση της κατόπιν πιστοποίησης της αδυναμίας επισκευής από το Εξουσιοδοτημένο Σέρβις (η το εξουσιοδοτημένο συνεργείο) της BSH Ελλάς ABE.
11. Η κάθε επισκευή ή η αντικατάσταση ελαττωματικού μέρους δεν παρατείνει τον χρόνο εγγύησης του προϊόντος.

12. Εξαρτήματα και υλικά που αντικαθίστανται κατά τη διάρκεια της εγγύησης επιστρέφονται στο συνεργείο.

BSH A.B.E. – 17ο χλμ. Εθνικής οδού Αθηνών –  
Λαμίας & Ποταμού 20, Κηφισιά

## SERVICE

**Αθήνα:** 17ο χλμ. Εθνικής οδού  
Αθηνών – Λαμίας & Ποταμού 20,  
Κηφισιά – τηλ.: 210-42.77.700

**Θεσ/νίκη:** 8,3ο χλμ. Εθνικής οδού  
Θεσ/νίκης – Μουδανιών,  
Περιοχή Θέρμη – τηλ.: 2310-497.200

**Πάτρα:** Χαραλάμπη & Ερενστρώλε – τηλ.:  
2610-330.478

**Κρήτη:** Εθνικής Αντιστάσεως 23 & Καλαμά,  
Ηράκλειο – τηλ.: 2810-321.573

**Κύπρος:** Αρχ. Μακαρίου Γ' 39, Έγκωμη –  
Λευκωσία – Παγκύπριο τηλ.: 77778007

*Yeni bir BOSCH cihazı satın aldığınız için sizi candan kutluyoruz. Böylelikle kararınızı modern ve yüksek kaliteli bir ev aleti yönünde vermiş oldunuz. Ürünlerimiz hakkında daha fazla bilgi için, lütfen internet sitemize bakınız.*

## İçindekiler

Kendi güvenliğiniz için .....	63
Genel bakış .....	65
Cihazın kullanılması .....	65
Cihazın temizlenmesi .....	66
Tarifler ve yararlı bilgiler .....	66
Giderme bilgileri .....	67
Garanti koşulları .....	67

## Kendi güvenliğiniz için

**Bu cihaz için güvenlik ve kullanım bilgileri elde etmek için, cihazı kullanmaya başlamadan önce işbu kılavuzu itinayla okuyunuz.**

Cihazın doğru kullanımı için verilmiş olan talimatlara dikkat edilmemesi veya uyulmaması halinde söz konusu olan hasarlardan üretici sorumlu değildir.

Bu cihaz, ticaret amaçlı kullanım için değil, evde veya ev ortamına benzer mekanlarda kullanılan normal miktarlar için tasarlanmıştır. Ev ortamına benzer mekanlardaki kullanım, örn. dükkanların, büroların, çiftlik veya çiftçilik işletmelerinin ve diğer sanayi işletmelerinin elemanlarının kullandığı mutfaklardaki kullanımı ve ayrıca pansiyonların, küçük otellerin ve benzeri mesken tertibatlarının misafirlerinin kullanımını kapsar. Cihazı sadece evde işlenen miktar ve süreler için kullanınız.

Cihaz sadece besin doğramak ya da karıştırmak için uygundur.

Başka cisimlerin ya da maddelerin işlenmesi için kullanılamaz.

Kullanma kılavuzunu itinalı bir şekilde okuyunuz ve ileride lazım olma ihtimalinden dolayı saklayınız. Cihazı başka birine verecek veya satacak olursanız, kullanma kılavuzunu da veriniz.

## ▲ Genel güvenlik bilgi ve uyarıları

### Elektrik çarpma tehlikesi

Bu cihaz, 8 yaşından küçük çocuklar tarafından kullanılmamalıdır, fakat daha yaşlı çocuklar tarafından, yetişkin bir kişinin denetimi altında kullanılabilir. Cihaz ve bağlantı hattı çocuklardan uzak tutulmalıdır.

Cihazlar, fiziksel, algısal veya zihinsel yetenekleri düşük kişiler veya yeterli tecrübesi ya da bilgisi olmayan kişiler tarafından ancak denetim altında veya güvenli kullanım ve buna bağlı tehlikeler hususunda eğitilmiş ve anlamış olmaları şartıyla kullanılabilir.

Çocukların cihaz ile oynamasına izin vermeyiniz.

Cihazı sadece tipe etiketi üzerinde bildirilen bilgilere göre elektrik gerilimine bağlayınız ve çalıştırınız. Cihaz sadece kapalı yerlerde kullanılmak için tasarlanmıştır. Cihazı sadece bağlantı kablosunda veya kendisinde herhangi bir arıza yoksa kullanmayınız. Cihaz, başında kimse yokken, monte edilmeden önce, sökölüp parçalarına ayrılmadan önce veya temizlenmeden önce daima elektrik şebekesinden ayrılmalıdır.

Elektrik kablosunu keskin kenarlar ve sıcak yüzeyler üzerinden geçecek şekilde çekmeyiniz. Herhangi bir tehlikeli duruma yer vermemek için, cihazın bağlantı kablosunda herhangi bir hasar olduğu zaman, sadece üretici tarafından, üreticinin yetkili servisi tarafından veya benzeri yetki ve eğitime sahip başka bir uzman eleman tarafından değiştirilmelidir.

Cihazda yapılacak onarımlar, herhangi bir tehlike oluşmasını önlemek için, sadece yetkili servisimiz tarafından yapılmalıdır.

## **▲ Bu cihaz için güvenlik bilgi ve uyarıları**

### **Yaralanma tehlikesi**

#### **Elektrik çarpma tehlikesi**

El blenderini ıslak eller ile kullanmayınız ve boş çalıştırmayınız.

Cihazı, karıştırma ayağı ile ana cihazın birleştiği yeri aşacak şekilde sıvı maddelerin içine sokmayınız. Ana cihaz kesinlikle suya sokulmamalıdır ve bulaşık makinesinde yıkanmamalıdır. Sıcak sıvı işlenmesinde dikkatli olunuz. Sıvılar işlenirken etrafa sıçrayabilir.

Karıştırma ucunu kesinlikle sıcak yüzeyler üzerine koymayınız veya çok sıcak karıştırma malzemesi içinde kullanmayınız.

Karıştırılacak sıcak malzemeleri mikser ile işlemeden önce, asg. 80 °C sıcaklığa kadar soğumasını sağlayınız veya bekleyiniz! Blenderi tencere içinde kullandığınız zaman, kullanmaya başlamadan önce tencereyi ocaktan indiriniz.

El blenderini sadece orijinal aksesuarlar ile çalıştırınız.

Aletleri cihaza sadece cihaz duruyorken takınız ve çıkarınız.

Cihazın, karıştırılacak besinlerin işlenmesi için gerekli zamandan daha uzun açık tutulmaması tavsiye edilir.

Karıştırma kabı mikrodalga fırında kullanılmaya elverişli değildir.

**Keskin bıçaklarından/dönen tahrik sisteminden (motordan) dolayı yaralanma tehlikesi söz konusudur!**

Karıştırma ucundaki bıçağı kesinlikle tutmayınız.

Bıçakları kesinlikle çıplak el ile temizlemeyiniz. Temizleme işlemi için fırça kullanınız.



Bu kullanma kılavuzunda farklı cihaz modelleri tarif edilmektedir. Resimli sayfalarda farklı modellere genel bir bakış sunulmaktadır (Resim 1).

## Genel bakış

Lütfen resimli sayfaları açınız.

### Resim 1

- 1 Ana cihaz
- 2 Elektrik kablosu
- 3 Devir sayısı ayarlaması  
Çalışma hızı en düşük (●) ve en yüksek (12) devir sayısı arasında kademesiz ayarlanabilir (sadece 4a tuşu ile birlikte).
- 4 Çalıştırma (açma) tuşu  
a Ayarlanabilir hız (devir sayısı ayarlaması vardır 3)  
a Turbo hız  
Ana şalter (a veya b) basılı olduğu sürece, çubuk mikser (el blenderi) açıktır. Turbo hızı genel doğrayıcı (eğer teslimat kapsamına dahilse) için kullanılır.
- 5 Çözme tuşları  
Karıştırma ucunu çıkarmak için, her iki kilit açma tuşuna aynı anda basılmalıdır.
- 6 Karıştırma ayağı  
Karıştırıcı ucu cihaza takılmalı ve yerine oturması sağlanmalıdır.
- 7 Karıştırma ucu bıçağı
- 8 Mikser bardağı  
Karıştırma kabı içinde çalışılması, karıştırılan maddenin etrafa sıçramasını önler.
- 9 Kapak  
Kapağı, işlenmiş besinleri muhafaza etmek için karıştırma kabının üzerine kapatınız.

Modele bağlı olarak:

- 10 Dişli düzenekli çırpma teli
- 11 Dişli düzenekli pürelleme ünitesi
- 12 Kapaklı genel doğrayıcı XL
- 13 Kapaklı ve Ice-Crush (buz kırma) bıçağı genel doğrayıcı L
- 14 Çok fonksiyonlu aksesuarlar ve ilgili aletler

Eğer genel doğrayıcı cihazın teslimat kapsamına dahil değilse, yetkili servis üzerinden ismarlanabilir (sipariş no. 753122). Genel doğrayıcı ile, ekmeğe üstüne sürmek için ballı tereyağı hazırlanmasında cihazın tam gücünü ve performansını kullanmış olursunuz (ilgili tarifte bildirilen koşullara uyulması halinde).

Bu tarifi genel doğrayıcının kullanma kılavuzunda bulabilirsiniz.

Kapak, işlenmiş besinleri muhafaza etmek için, genel doğrayıcının.

## Cihazın kullanılması

Bu cihaz mayonez, sos, karışık içecek, bebek maması, pişmiş meyve ve sebze karıştırmaya elverişlidir.

Çorba pürelmek için kullanılır.

Çiğ besinleri (soğan, sarımsak, otu baharatlar) doğramak/kıymak için umumi doğrayıcıyı kullanınız!

Cihaz ile çalışmak için, teslimat kapsamındaki karıştırma kabının kullanılması tavsiye edilir. Fakat başka uygun kaplar da kullanılabilir.

### Dikkat!

*Kullanılan kabın tabanı çıkıntılı veya kademeli olmamalıdır.*

- Cihazı ilk kez kullanmadan önce, tüm parçaları temizleyiniz.

### Resim 2

- Elektrik kablosu tamamen açılmalıdır.
- Karıştırma ucunu ana cihaza takınız ve yerine oturmasını sağlayınız.
- Elektrik fişini prize takınız.
- Besinleri karıştırma kabına veya başka bir yüksek kaba doldurunuz.
- i** İşlenecek besinlerde bir sıvı mevcut olduğu zaman, blender daha iyi çalışır.
- İsteddiğiniz devir sayısını, devir sayısı ayar düzenu ile ayarlayınız (Resim 3-5). Sıvılarda ve karıştırılacak sıcak malzemelerde ve ek maddelerin mevcut malzemelere karıştırılmasında (örn. kahvaltılık tahıl gevreğinin yoğurda karıştırılması), düşük bir devir sayısı kademesi kullanılması tavsiye edilir. Yüksek devir sayısı kademelerinin katı besinlerin işlenmesi için kullanılması tavsiye edilir.
- El blenderini ve kabı sabit tutunuz.
- Blenderi, istediğiniz devreye sokma tuşuna basarak devreye sokunuz.
- i** Blenderi devreye sokarken hafif eğik tutarak, karıştırma kabının tabanına "emme sonucu tutulma" olmasını önleyiniz. Ana şalter (a veya b) basılı olduğu sürece, çubuk mikser açıktır.

- i** Karıştırılan besinin sıçramasını önlemek için, ana şaltere (açma/kapatma şalteri) ancak karıştırma ucu karıştırılacak besinin içine sokulduktan sonra basınız. Çubuk mikseri (el blenderini) daima, karıştırma ucunu karıştırılan besinin içinden çıkarmadan önce kapatınız.
- Besinleri işleme süresinden sonra, devreye sokma tuşunu serbest bırakınız. İşiniz sona erdikten sonra:
  - Elektrik fişini çekip çıkarınız.
  - Kilitlemeyi çözme tuşlarına basınız ve karıştırma ucunu ana cihazdan çıkarınız.

## Cihazın temizlenmesi



### Önemli not

Cihazın bakıma ihtiyacı yoktur. İtinalı ve iyi temizleme, cihazın zarar görmesini önler ve işlevselliğini korur.



### Elektrik çarpmaya tehlikesi

Ana cihaz kesinlikle suya sokulmamalıdır ve bulaşık makinesinde yıkanmamalıdır. Temizleme çalışmalarına başlamadan önce, cihazın elektrik fişini çekip çıkarınız! Buharlı temizleme cihazları kullanmayınız!

### Dikkat!

Cihazın yüzeyi zarar görebilir. Ovalama gerektiren deterjan veya temizlik malzemesi kullanmayınız.

- i** Örn. kırmızı lahana ve havuç işlerken, plastik parçalarda renk değişimleri oluşur ve bu renk değişimleri birkaç damla sıvı yemek yağı ile temizlenebilir.
- Elektrik fişini çekip çıkarınız!
  - Ana cihazı nemli bir bez ile siliniz ve ardından kurulayınız.
  - Karıştırma kabı ve kapak bulaşık makinesinde yıkanabilir.
  - Karıştırma ayağını bulaşık makinesinde veya bir fırça ile musluktan akan su altında temizleyiniz.
  - Karıştırma ucunu dik konumda (karıştırma ucu bıçağı yukarı doğru) kurumaya bırakarak, içine girmiş olan suyun dışarı akmasını sağlayınız.

### Bilgi:

*Spiral kablolu cihazlarda: Kabloyu kesinlikle cihazın etrafına dolamayınız!*

## Arıza durumunda yardım

Arıza	Giderilmesi
Cihaz kullanım esnasında kapanıyor.	Aşırı yüklenme emniyeti aktifleşmiş. ● Cihazı kapatınız ve elektrik fişini çekip prizden çıkarınız. ● Aşırı yüklenme güvenliğini devreden çıkarmak için, cihazın yakl. 1 saat soğumasını bekleyiniz. ● Cihazı tekrar devreye sokunuz (açınız).

Eğer arıza giderilemiyorsa, lütfen yetkili servise başvurunuz.

## Tarifler ve yararlı bilgiler

### Mayonez

- 1 yumurta (yumurta sarısı ve yumurta akı)  
1 çorba kaşığı hardal  
1 çorba kaşığı limon suyu veya sirke  
200–250 ml sıvı yağ  
Ağız tadınıza göre bir miktar tuz ve karabiber  
Malzemelerin sıcaklığı aynı olmalıdır!
- Malzemeleri kabın içine doldurunuz.
  - Blenderi kabın dibine temas ettiriniz ve karışım bir emülsiyona dönüşüncüye kadar çalıştırınız (turbo hız).
  - Çalışmakta olan el blenderini, mayonez hazır oluncaya kadar, yavaş bir şekilde karışımın üst yüzeyine kadar kaldırınız ve tekrar kabın dibine kadar indiriniz.

**Yararlı bilgi:** Bu tarife göre, sadece yumurta sarısı ile mayonez de yapabilirsiniz. Fakat bu durumda, bildirilen yağ miktarının sadece yarısını kullanınız.

### Sebze çorbası

- 300 g patates  
200 g havuç  
1 küçük kereviz  
2 domates  
1 soğan  
50 g tereyağı  
2 l su

Ağız tadınıza göre bir miktar tuz ve karabiber

- Domateslerin kabuğunu soyunuz ve çekirdeklerini çıkarınız.
- Temizlenmiş ve yıkanmış sebzeleri tane tane kesiniz ve sıcak tereyağı içinde, hafif ateşte buğuda pişiriniz.
- Su ilave ediniz ve tuz atınız.
- Hepsini 20–25 dakika kaynamaya bırakınız.
- Tencereyi ocaktan indiriniz.
- El blenderi ile çorbayı tencere içinde püre şeklinde eziniz.
- Ağız tadınıza göre tuz ve karabiber ilave ediniz.

## Krep (crêpes) hamuru

250 ml süt

1 yumurta

100 g un

25 g eritilmiş ve soğumuş tereyağı

- Tüm malzemeleri yukarıdaki sıraya göre kabın içine doldurunuz ve muntazam bir hamur olacak şekilde karıştırınız.

## Sütlü içecekler

1 bardak süt

6 tane büyük çilek

veya

10 ahududu veya

1 muz (dilimlenmiş)

- Malzemeleri kabın içine doldurunuz ve karıştırınız.
- Ağız tadınıza göre şeker ilave ediniz.

## Yararlı bilgi:

Sütlü içecek (milk shake) yaptığınızda, bir top dondurma da ilave ediniz veya çok soğuk süt kullanınız.

## Giderme bilgileri



Bu cihaz, elektro ve elektronik eski cihazlar (waste electrical and electronic equipment – WEEE) ile ilgili, 2012/19/AT numaralı Avrupa direktifine uygun olarak işaretlenmiştir.

Bu direktif, eski cihazların geri alınması ve değerlendirilmesi için, AB dahilinde geçerli olan bir uygulama kapsamını belirlemektedir. Güncel giderme yol ve yöntemleri hakkında bilgi almak için, yetkili satıcınıza veya ilgili yerel belediye idaresine başvurunuz.

## Garanti koşulları

Bu cihaz için, cihazın satın alındığı ülkedeki yetkili ülke temsilciliğimiz tarafından verilmiş olan garanti koşulları geçerlidir.

Garantie koşullarını her zaman cihazı satın aldığınız yetkili satıcınız veya doğrudan ülke temsilciliğimiz üzerinden talep edebilirsiniz. Almanya için geçerli garanti koşullarını ve adresleri kılavuzun arka sayfasında bulabilirsiniz.

Bunun yanı sıra, garanti koşullarını internette ilgili bağlantı sayfasında da bulabilirsiniz. Garanti hakkından yararlanılabilmesi için, satın alma belgesinin gösterilmesi kesinlikle gereklidir.



**Bosch çağrı  
yönetim merkezi**

**444 6 333**  
Haftanın 7 günü hizmetinizde



**BOSCH**

(Sabit telefonlardan veya cep telefonlarından alan kodu çevirmeden)

Sabit telefonlardan yapılan aramalarda şehir içi arama tarifi üzerinden, cep telefonu ile yapılan aramalarda ise GSM-GSM tarifi üzerinden ücretlendirme yapılmaktadır.

## Yazılı başvurular için adresimiz

BSH Ev Aletleri Sanayi ve Ticaret AŞ  
Çakmak Mah. Balkan Cad. No.: 51 Ümraniye 34770 - İstanbul

Bosch'u tercih ettiğiniz için teşekkür eder, ürününüzü iyi günlerde kullanmanızı dileriz.



**KÜÇÜK EV ALETLERİ**  
**G A R A N T İ**  
**B E L G E S İ**

- Cihazınızı; kullanma kılavuzunda gösterildiği şekilde kullanılması ve yetkili kıldığımız teknik servis elemanları dışındaki şahıslar tarafından bakım, onarım veya başka bir nedenle müdahale edilmiş olması şartıyla bütün parçaları dahil olmak üzere tamamen malzeme, işçilik ve üretim hatalarına karşı **2 (İKİ) YIL SÜRE İLE GARANTİ EDİLMİŞTİR.**
- Arzaların giderilmesi konusunda uygulanacak teknik yöntemlerin tespiti ile değiştirilecek parçaların saptanması tamamen firmamıza aittir.
- Malın tesliminden sonraki yükleme, boşaltma ve sevkiyat anında meydana gelecek arızalar garanti kapsamı dışındadır.
- Belge üzerine tahrifat yapıldığı, cihazın üzerindeki orjinal seri numarası kaldırıldığı veya tahrifat yapıldığı takdirde garanti geçersizdir.

### GARANTİ ŞARTLARI

- Garanti süresi malın teslim tarihinden itibaren başlar ve 2 yıldır.
- Malın bütün parçaları dahil olmak üzere tamamı firmamızın garantisine kapsamındadır.
- Malın garanti süresi içerisinde arızalanması durumunda, tamirde geçen süre garanti süresine eklenir. Malın tamir süresi en fazla 30 iş günüdür. Bu süre, mala ilişkin arızanın servis istasyonuna, servis istasyonunun bulunmadığı durumda, malın satıcısına, bayii, acentasına, temsilciliğine, ithalatçısına veya imalatçısından birisine bildirim tarihinden itibaren başlar. Sanayi malının arızasının 15 iş günü içerisinde giderilmemesi halinde imalatçı veya ithalatçı malın tamiri tamamlanıncaya kadar benzer özelliklere sahip başka bir sanayiye malını tüketicinin kullanımına tahsis etmek zorundadır.
- Malın garanti süresi içerisinde, gerek malzeme ve işçilik gerekse montaj hatalarından dolayı arızalanması halinde, işçilik masrafları, değiştirilen parça bedeli ya da başka herhangi bir ad altında hiçbir ücret talep etmeksizin tamiri yapılacaktır.
- Tüketicinin onarım hakkını kullanmasına rağmen malın;
  - Tüketicinin teslim edildiği tarihten itibaren, belirlenen garanti süresi içinde kalmak kaydıyla, 1 yıl içerisinde; aynı arızanın ikiden fazla tekrarlanması veya farklı arızaların dörtten fazla meydana gelmesi veya belirlenen garanti süresi içerisinde farklı arızaların toplamının altıdan fazla olması unsurlarının yanı sıra, bu arızaların malıdan yararlanamamayı sürekli kılması,
  - Tamiri için gereken azami sürenin aşılması,
  - Firmanın servis istasyonunun, servis istasyonunun mevcut olmaması halinde sırasıyla satıcısı, bayii, acentesi, temsilciliği, durumlarında, tüketici malın ücretsiz değiştirilmesini, bedel iadesi veya ayıp oranında bedel indirim talep edebilir.
- Malın kullanma kılavuzunda yer alan hususlara aykırı kullanılmasından kaynaklanan arızalar garanti kapsamı dışındadır.
- Garanti belgesi ile ilgili olarak çıkabilecek sorunlar için Sanayi ve Ticaret Bakanlığı, Tüketicinin ve Rekabetin Korunması Genel Müdürlüğü'ne başvurulabilir.

Bu belgenin kullanılmasında; 4077 sayılı Tüketicinin Korunması Hakkında Kanun ve bu Kanun'a dayanılarak yürürlüğe konulan Garanti Belgesi Uygulanma Esaslarına Dair Yönetmelik uyarınca, T.C. Sanayi ve Ticaret Bakanlığı Tüketicinin ve Rekabetin Korunması Genel Müdürlüğü tarafından izin verilmiştir.

**Bu ürün Bosch için BSH Ev Aletleri San. ve Tic. AŞ tarafından ithal edilmektedir.**  
**BSH Ev Aletleri San. ve Tic. AŞ bir BOSCH UND SIEMENS HAUSGERÄTE GMBH kuruluşudur.**

### BSH EV ALETLERİ SAN. VE TİC. AŞ

Çakmak Mah. Balkan Cad. No.: 51  
Ümraniye 34770 - İstanbul  
Tel.: (0216) 528 90 00  
Faks: (0216) 528 91 88

### Üretim Yeri

**BSH Bosch und Siemens Hausgeräte GmbH**

Carl-Wery-Str. 34  
D-81739 München  
Phone: +49 (89) 45 90 01  
Fax: +49 (89) 45 90 21 28

Marka	Ürün İsmi	Belge Numarası	Belge Onay Tarihi
Bosch	Kahve Makinesi	86094	29.06.2010
Bosch	Dilim Kesici	86018	29.06.2010
Bosch	EkmeK Kızartma Mak.	86095	29.06.2010
Bosch	Su Isıtıcı (Kettle)	86099	29.06.2010
Bosch	Mikser	87040	13.07.2010
Bosch	Mutfak Robotu	87042	13.07.2010
Bosch	Kahve Değirmeni	85999	29.06.2010
Bosch	Tost Makinesi	86102	29.06.2010
Bosch	Kıyma Makinesi	86035	29.06.2010
Bosch	Saç Kurutma Mak.	86067	29.06.2010
Bosch	Çay Makinesi	86104	29.06.2010
Bosch	Narenciye Sıkacağı	86037	29.06.2010
Bosch	Banyo Tartsı	89990	26.08.2010
Bosch	Elektrikli Saç Maşası	87182	15.07.2010
Bosch	SarıEl Süpürgesi	87404	16.07.2010
Bosch	Ütü	88163	29.07.2010
Bosch	Blender	87180	15.07.2010
Bosch	Saç-Sekilendirici	87182	15.07.2010
Bosch	Katı Meyva Sıkacağı	87181	15.07.2010
Bosch	Masaj Aletleri	58537	05.08.2010

## Değerli Müşterimiz

Bosch Çağrı Yönetim Merkezi 444 6 333 no.lu telefon numarası ile, hafta içi ve cumartesi günleri 08.00-22.00, pazar günleri 09.00-22.00 saatleri arasında hizmet vermektedir. Bu saatler dışında aradığınızda adınızı, soyadınızı ve telefon numaranızı alan kodu ile bıraktığınızda ilk mesai saatinde sizinle irtibata geçilecektir.

Mesai saatleri içerisinde doğrudan bu numarayı çevirerek size en yakın Yetkili Servis telefonunu alabilir veya arzu ettiğiniz hizmeti talep edebilirsiniz.

Bosch Çağrı Yönetim Merkezimize ayrıca [www.boschevaletleri.com](http://www.boschevaletleri.com) adresindeki Müşteri Hizmetleri bölümünde bulunan Müşteri Hizmetleri Formunu doldurarak ya da 0216 528 91 88 no.lu telefona faks çekerek de ulaşabilirsiniz.

### Aşağıda yer alan konularda yardımcı olmanızı rica ederiz.

1. Cihazınızı kullanma kılavuzunda belirtilen hususlara göre kullanmaya özen gösteriniz.
2. Ürününüzle ilgili hizmet talebiniz olduğunda yukarıda yazılı telefonlardan Çağrı Yönetim Merkezimizi arayınız.
3. Hizmet için gelen teknisyene "BOSCH YETKİLİ SERVİS" kimlik kartını sorunuz. Bu kimlik kartı, 18 yaşından küçük elemanlara verilmemektedir.
4. Yetkili servisimiz, cihazınızda yapılan herhangi bir işlemde sonra size servis fişini düzenleyip vermek zorundadır. Bu servis fişini mutlaka isteyiniz ve kesinlikle saklayınız.



## DİKKAT

Garanti süresinin anlaşmazlık durumunda fatura tarihi esas alınacağından bu belge ile birlikte faturanın veya okunaklı fotokopisinin saklanması gereklidir.

## YETKİLİ SATICI

## BSH EV ALETLERİ SAN. VE TİC. A.Ş.

### İmza ve kaşesi

## MALIN

Cinsi : ..... KÜÇÜK EV ALETLERİ .....  
Markası : ..... BOSCH .....  
Modeli : .....  
Bandrol ve Seri No. : .....  
Teslim tarihi ve yeri : .....  
Azami tamir süresi : .....  
Cihaz ömrü : .....  
Kullanım Süresi : ..... 7 YIL (Ürünün fonksiyonunu yerine getirebilmesi için gerekli yedek parça bulundurma süresi) .....

## SATICI FİRMANIN

Ünvanı : .....  
Adresi : .....  
Telefonu : .....  
Telefaksı : .....  
Tarih / İmza / Kaşe

*Serdecznie gratulujemy Państwu zakupu nowego urządzenia marki BOSCH. Tym samym wybór Państwa padł na nowoczesne, wysokowartościowe urządzenie gospodarstwa domowego. Dalsze informacje dotyczące naszych produktów znajdują Państwo na naszej stronie internetowej.*

## Spis treści

Dla własnego bezpieczeństwa .....	70
Opis urządzenia .....	72
Obsługa .....	72
Czyszczenie .....	73
Przepisy kulinarne i wskazówki .....	73
Wskazówki dotyczące usuwania zużytego urządzenia .....	74
Warunki gwarancji .....	75

## Dla własnego bezpieczeństwa

Przed użyciem urządzenia należy starannie przeczytać niniejszą instrukcję obsługi, aby zapoznać się ze wskazówkami bezpieczeństwa i obsługi.

Producent nie odpowiada za szkody spowodowane brakiem przestrzegania instrukcji w związku z prawidłowym zastosowaniem urządzenia.

Niniejsze urządzenie nie jest przeznaczone do użytku komercyjnego lecz skonstruowane z przeznaczeniem do przetwarzania ilości typowych dla gospodarstwa domowego itp.

Użytkowanie o charakterze podobnym do domowego obejmuje np. używanie urządzenia w pomieszczeniach kuchennych w sklepach, biurach, gospodarstwach rolnych lub innych (małych) przedsiębiorstwach oraz w pensjonatach, małych hotelach itp.

Urządzenie używać do przetwarzania średnich ilości produktów na potrzeby gospodarstwa domowego.

Urządzenie nadaje się wyłącznie do rozdrabniania lub mieszania produktów spożywczych. Nie używać do przetwarzania innych przedmiotów lub substancji oprócz tych zaleconych przez producenta. Proszę starannie przechowywać instrukcję obsługi.

Proszę przekazać instrukcję wraz z urządzeniem ewentualnemu kolejnemu właścicielowi.

## Ogólne wskazówki bezpieczeństwa

### Niebezpieczeństwo porażenia prądem elektrycznym

Dzieciom poniżej 8 roku życia nie wolno używać urządzenia; urządzenie może być jednak obsługiwane przez dzieci powyżej lat ośmiu pod warunkiem, że będą pod stałym nadzorem.

Urządzenie wraz z elektrycznym przewodem zasilającym należy przechowywać z dala od dzieci.

Urządzenia mogą być obsługiwane przez osoby o ograniczonych zdolnościach fizycznych, czuciowych lub umysłowych albo nie posiadających odpowiedniego doświadczenia/wiedzy tylko pod kontrolą osoby odpowiadającej za bezpieczeństwo osoby obsługującej urządzenie lub po dokładnym pouczeniu w obsłudze urządzenia oraz po zrozumieniu zagrożeń wynikających z obsługi urządzenia. Nie pozwalać dzieciom na zabawę urządzeniem.

Urządzenie należy podłączyć i użytkować zgodnie z parametrami podanymi na tabliczce znamionowej. Używać tylko w zamkniętych pomieszczeniach. Urządzenie można używać tylko wtedy, gdy elektryczny przewód zasilający i samo urządzenie nie są uszkodzone. Zawsze wyłączać urządzenie gdy jest bez nadzoru, przed montażem i demontażem oraz przed czyszczeniem.

Nie wolno ocierać elektrycznego przewodu zasilającego o ostre krawędzie ani gorące powierzchnie. Aby uniknąć zagrożeń w przypadku uszkodzenia przewodu zasilającego należy zlecić jego wymianę wyłącznie producentowi albo jego autoryzowanemu serwisowi lub osobie o podobnych kwalifikacjach i odpowiednich uprawnieniach.

Naprawy urządzenia może przeprowadzić tylko nasz autoryzowany punkt serwisowy.

## **▲ Wskazówki bezpieczeństwa dla pracy z niniejszym urządzeniem**

### **Niebezpieczeństwo skaleczenia!**

### **Niebezpieczeństwo porażenia prądem elektrycznym**

Blendera nie wolno chwytać mokrymi rękoma ani włączać na biegu jałowym.

Końcówki miksującej nigdy nie zanurzać w płynach powyżej miejsca połączenia z korpusem urządzenia. Korpusu urządzenia nigdy nie zanurzać w żadnych płynach ani nie myć w zmywarce do naczyń.

Zachować ostrożność podczas miksowania gorących płynów.

Płyny mogą się rozpryskiwać podczas miksowania.

Końcówki do miksowania nigdy nie stawiać na gorących powierzchniach, ani wkładać do bardzo gorących produktów przeznaczonych do miksowania. Gorące produkty przeznaczone do miksowania schłodzić najpierw co najmniej do 80 °C a dopiero potem miksować!

Przy używaniu blendera w garnku, ten uprzednio zdjąć z kuchenki.

Blender używać tylko z oryginalnym wyposażeniem.

Narzędzia zdejmować i zakładać tylko wtedy, gdy urządzenie jest wyłączone a napęd nieruchomy.

Zaleca się nie pozostawiać włączonego urządzenia dłużej niż to konieczne do odpowiedniego zmiksowania produktów. Pojemnik do miksowania nie nadaje się do kuchenek mikrofalowych. **Niebezpieczeństwo skaleczenia ostrymi nożami/obracającym się napędem!**

Nigdy nie dotykać noża końcówki miksującej. Noża nie myć gołymi rękoma. Do czyszczenia użyć szczotki.

Niniejsza instrukcja obsługi opisuje różne modele. Na stronach z rysunkami zamieszczony jest przegląd różnych modeli (Rysunek )

## Opis urządzenia

Proszę otworzyć składane kartki z rysunkami.

Rysunek 

- 1 **Korpus urządzenia**
- 2 **Elektryczny przewód zasilający**
- 3 **Regulacja liczby obrotów**  
Prędkość roboczą można nastawiać bezstopniowo pomiędzy najniższą (●) i najwyższą (12) liczbą obrotów (tylko przy włączeniu przycisku 4a).
- 4 **Przycisk włącznika**  
a prędkość z regulacją liczby obrotów 3  
a prędkość turbo  
Blender jest włączony tak długo, jak długo wciśnięty jest przycisk (a lub b). Prędkość turbo stosowana jest dla rozdrabniacza uniwersalnego (jeśli należy do zakresu dostawy).
- 5 **Przyciski zwalniania blokady**  
W celu zdjęcia końcówki miksującej nacisnąć równocześnie obydwie przyciski zwalniania blokady.
- 6 **Końcówka miksująca**  
Końcówkę miksującą nałożyć i zatrasnąć.
- 7 **Noż końcówki miksującej**
- 8 **Pojemnik miksera**  
Miksowanie w pojemniku zapobiega rozpryskiwaniu się miksowanych produktów.
- 9 **Pokrywa**  
Do przechowywania przetworzonych produktów nałożyć na pojemnik pokrywkę.  
Zależnie od modelu:
- 10 **Końcówka do ubijania, z przekładnią**
- 11 **Końcówka miksująca, z przekładnią**
- 12 **Rozdrabniacz uniwersalny XL z pokrywą**

**13 Rozdrabniacz uniwersalny L z pokrywą i nożem do kruszenia lodu**

**14 Przystawka wielofunkcyjna z narzędziami**

Jeżeli rozdrabniacz uniwersalny nie należy do zakresu dostawy (patrz przegląd modeli), można go zamówić w punkcie zakupu urządzenia lub w punkcie serwisowym (nr katalogowy 753122).

Przy eksploatacji rozdrabniacza uniwersalnego wykorzystywana zostaje pełna wydajność urządzenia przy przygotowywaniu masła miodowego (przestrzegając podany przepis). Przepis dołączony jest do instrukcji obsługi rozdrabniacza uniwersalnego.

Do przechowywania przetworzonych produktów nałożyć pokrywkę na rozdrabniacz uniwersalny.

## Obsługa

Urządzenie nadaje się do miksowania majonezów, sosów, napojów, potraw dla niemowląt, gotowanych owoców i warzyw. Do rozcierania zup.

Do rozdrabniania/siekania surowych produktów spożywczych (cebula, czosnek, zioła i jarzyny, ...) stosować rozdrabniacz uniwersalny!

Do pracy zalecamy stosowanie dołączonego pojemnika do miksowania. Można również używać inne naczynia.

### *Uwaga!*

*Podłoże używanego naczynia musi być równe – nie może mieć wypukłości/podestu.*

- Przed pierwszym użyciem umyć wszystkie części.

### Rysunek

- Całkowicie rozwinąć elektryczny przewód zasilający.
- Końcówkę miksującą nałożyć na korpus urządzenia i zatrasnąć.
- Włożyć wtyczkę do gniazdka.
- Włożyć produkty do pojemnika lub innego wysokiego naczynia.



**i** Blender pracuje lepiej, jeżeli wśród produktów przeznaczonych do miksowania znajdują się również płynne składniki.

- Regulatorem liczby obrotów nastawić odpowiednią liczbę obrotów (Rysunek 3-5).

Do miksowania płynów, gorących produktów i do mieszania składników (np. płatki zbożowe w jogurcie) zaleca się stosować niski zakres obrotów.

Wysokie zakresy obrotów zaleca się do przetwarzania bardziej stałych produktów spożywczych.

- Mocno trzymać blender i pojemnik.
- Włączyć blender poprzez naciśnięcieżądanego przycisku włącznika.

**i** Przy włączaniu blendera trzymać go lekko ukośnie, aby uniknąć przysiania się do podłoża pojemnika. Blender jest włączony tak długo, jak długo wciśnięty jest przycisk.

**i** Aby zapobiec rozpryskiwaniu się produktów, nacisnąć przycisk włącznika dopiero wtedy, gdy końcówka miksująca zanurzona jest w produktach przeznaczonych do miksowania. Blender wyłączyć zawsze przed wyjęciem końcówki miksującej z rozdrabnianych produktów.

- Po zmiksowaniu produktów zwolnić przycisk włącznika.

Po pracy:

- Wyjąć wtyczkę z gniazdka sieciowego.
- Nacisnąć przycisk zwalniający blokadę i zdjąć z blendera końcówkę miksującą.

## Czyszczenie



### Ważna wskazówka

Urządzenie nie wymaga przeglądów ani konserwacji. Dokładne czyszczenie chroni urządzenie przed uszkodzeniem oraz utrzymuje urządzenie w sprawności technicznej.



### Niebezpieczeństwo porażenia prądem elektrycznym

*Korpus urządzenia nigdy nie zanurzać w żadnych płynach ani nie myć w zmywarce do naczyń.*

*Przed przystąpieniem do czyszczenia wyjąć wtyczkę z gniazdka sieciowego!*

*Nie wolno stosować urządzeń czyszczących strumieniem pary.*

### Uwaga!

*Powierzchnie mogą ulec uszkodzeniu.*

*Nie stosować żadnych szorujących środków czyszczących.*

**i** Przy obróbce np. czerwonej kapusty i marchewki pozostają przebarwienia na elementach z tworzywa sztucznego, które można usunąć kilkoma kroplami oleju jadalnego.

- Wyjąć wtyczkę z gniazdka sieciowego!
- Korpus urządzenia przetrzeć wilgotną ścierką a następnie wytrzeć do sucha.
- Pojemnik do miksowania i pokrywę można myć w zmywarce.
- Końcówkę miksującą umyć w zmywarce do naczyń albo szczotką pod bieżącą wodą.
- Końcówkę miksującą suszyć w odwrotnej pozycji (nożem do góry), aby woda, która dostała się do końcówki mogła wypłynąć.

### Wskazówka:

*Dla urządzeń ze spiralnym przewodem zasilającym:*

*Przewodu zasilającego nie wolno nigdy zawijać wokół urządzenia!*

## Usuwanie drobnych usterek

Usterka	Środki zaradcze
Urządzenie wyłącza się podczas pracy.	System zabezpieczający przed przeciążeniem jest aktywny. <ul style="list-style-type: none"> <li>● Wyłączyć urządzenie i wyjąć wtyczkę z gniazdka sieciowego.</li> <li>● Urządzenie pozostawić ok. 1 godzinę do ochłodzenia, w celu deaktywacji systemu zabezpieczającego przed przeciążeniem.</li> <li>● Ponownie włączyć urządzenie.</li> </ul>

Jeżeli w opisany sposób nie da się usunąć występujących usterek, proszę zwrócić się do naszego autoryzowanego punktu serwisowego.

## Przepisy kulinarne i wskazówki

### Majonez

- 1 jajko (żółtko i białko)
- 1 łyżka musztardy
- 1 łyżki soku cytrynowego lub octu
- 200–250 ml oliwy
- sól, pieprz do smaku

Wszystkie składniki muszą mieć taką samą temperaturę!

- Składniki włożyć do pojemnika.
- Końcówkę miksującą włożyć na dno pojemnika i włączyć (prędkość turbo) aż do utworzenia się gładkiej konsystencji.
- Włączony blender przesuwając powoli do górnej warstwy mieszaniny i ponownie powoli zanurzać aż majonez będzie gotowy.

**Wskazówka:** Według tego przepisu można również przygotować majonez z samych żółtek. Wtedy proszę użyć tylko połowę podanej ilości oleju.

### Zupa z warzyw

- 300 g ziemniaków
- 200 g marchewki
- 1 mały kawałek selera
- 2 pomidory
- 1 cebula
- 50 g masła
- 2 l wody
- sól, pieprz do smaku

- Pomidory obrać ze skórki i usunąć pestki.
- Oczyszczone i umyte warzywa pokroić na kawałki i dusić na rozgrzanym maśle.
- Dodać wodę i posolić.
- Wszystko gotować 20–25 minut.
- Zdjąć garnek z pieca.
- Zupę zmiksować blenderem w garnku na purée.
- Przyprawić solą i pieprzem.

### Ciasto na naleśniki

- 250 ml mleka
- 1 jajko
- 100 g mąki
- 25 g roztopionego, schłodzonego masła
- Wszystkie składniki włożyć w podanej kolejności do pojemnika i miksować, aż do powstania gładkiego ciasta.

## Miksowane napoje mleczne

- 1 szklanka mleka
- 6 dużych truskawek
- albo
- 10 malin albo
- 1 banan (pokroić na plasterki)
- Składniki włożyć do pojemnika i miksować.
- Posłodzić do smaku.

### Wskazówka:

Aby otrzymać mleczny shake należy dodać gałkę lodów lub bardzo zimne mleko.

## Wskazówki dotyczące usuwania zużytego urządzenia



To urządzenie jest oznaczone zgodnie z Dyrektywą Europejską 2012/19/WE oraz polską Ustawą z dnia 29 lipca 2005 r. „O zużyтым sprzęcie elektrycznym i elektronicznym” (Dz.U. z 2005 r. Nr 180, poz. 1495) symbolem przekreślonego kontenera na odpady.

Takie oznakowanie informuje, że sprzęt ten, po okresie jego użytkowania nie może być umieszczany łącznie z innymi odpadami pochodzącymi z gospodarstwa domowego. Użytkownik jest zobowiązany do oddania go prowadzącym zbieranie zużytego sprzętu elektrycznego i elektronicznego. Prowadzący zbieranie, w tym lokalne punkty zbiórki, sklepy oraz gminne jednostki, tworzą odpowiedni system umożliwiający oddanie tego sprzętu.

Właściwe postępowanie ze zużyтым sprzętem elektrycznym i elektronicznym przyczynia się do uniknięcia szkodliwych dla zdrowia ludzi i środowiska naturalnego konsekwencji, wynikających z obecności składników niebezpiecznych oraz niewłaściwego składowania i przetwarzania takiego sprzętu.

## Warunki gwarancji

Dla urządzenia obowiązują warunki gwarancji wydanej przez nasze przedstawicielstwo handlowe w kraju zakupu.

Dokładne informacje otrzymają Państwo w każdej chwili w punkcie handlowym, w którym dokonano zakupu urządzenia.

W celu skorzystania z usług gwarancyjnych konieczne jest przedłożenie dowodu kupna urządzenia. Warunki gwarancji regulowane są odpowiednimi przepisami Kodeksu Cywilnego oraz Rozporządzeniem Rady Ministrów z dnia 30.05.1995 roku „W sprawie szczególnych warunków zawierania i wykonywania umów rzeczy ruchomych z udziałem konsumentów“.

Zastrzega się prawo wprowadzania zmian.

*Szívből gratulálunk új BOSCH készüléke megvásárlásához.  
 Ön egy kiváló minőségű, modern háztartási készülék mellett döntött.  
 A termékeinkkel kapcsolatos további információkat az internetes oldalunkon talál.*

## Tartalom

Az Ön biztonsága érdekében	76
A készülék részei	77
A készülék kezelése	78
Tisztítás	78
Receptek és ötletek	79
Környezetvédelmi tudnivalók	80
Garanciális feltételek	80

## Az Ön biztonsága érdekében

Használat előtt gondosan olvassa el az útmutatót a készülékre vonatkozó, fontos biztonsági és kezelési utasítások betartása érdekében.

A készülék helyes alkalmazására vonatkozó utasítások figyelmen kívül hagyása esetén a gyártó nem felel az ebből eredő károkért. Ezt a készüléket nem ipari felhasználásra tervezték, a készülék háztartási vagy háztartásszerű mennyiségek feldolgozására készült. Háztartásszerű alkalmazásnak minősül például a készülék használata üzletek, irodák, mezőgazdasági és egyéb ipari üzemek dolgozói konyháiban, valamint vendégházakban, kis hotelekben és hasonló épületekben. A készüléket csak a háztartásban szokásos mennyiségek feldolgozására és csak a háztartásban szokásos ideig használja.

A készülék kizárólag élelmiszerek aprítására és összekeverésére szolgál. Tilos más tárgyak vagy anyagok feldolgozására használni. Kérjük, őrizze meg a használati utasítást. Amennyiben a készüléket továbbadja harmadik személynek, kérjük, hogy a használati utasítást is adja oda.

## ▲ Általános biztonsági előírások

### Áramütés veszélye

Ezt a készüléket 8 év alatti gyerekek nem használhatják, idősebb gyerekek azonban használhatják felügyelet mellett.

A készüléket és annak csatlakozóvezetékét tartsa távol a gyerekektől. A készüléket csökkent szellemi, érzékszervi vagy mentális fogyatékkal élő vagy tapasztalatlan személyek is használhatják felügyelet mellett, vagy ha megtanulták a készülék biztonságos használatát és megértették az abból eredő veszélyeket.

A gyermekek nem játszhatnak a készülékkel.

A készüléket csakis a típustáblán szereplő adatok szerint csatlakoztassa és üzemeltesse. A készülék csak zárt térben használható.

Csak akkor használja a készüléket, ha a csatlakozóvezeték és a készülék teljesen hibátlan.

Válassza le a készüléket az elektromos hálózatról, ha felügyelet nélkül hagyja, továbbá összeszerelés, szétszedés, illetve tisztítás előtt. A csatlakozóvezetékét ne húzza végig éles széleken vagy forró felületen. Ha a készülék csatlakozóvezetéke megsérül, akkor azt a gyártóval vagy annak ügyfélszolgálatával vagy hasonlóan képzett szakemberrel ki kell cseréltetni, a veszélyek elkerülése érdekében. A készülék javíttatását csak a vevőszolgálatunkkal végeztesse.

## **▲ Biztonsági előírások a készülékhez**

### **Sérülésveszély**

#### **Aramütés veszélye**

A rúdmixert ne fogja meg nedves kézzel, és ne járassa üresben. A keverő és az alapgép csatlakozása felett ne merítse a készüléket folyadékba. Soha ne merítse az alapgépet folyadékba, és ne tisztítsa mosogatógépben. Vigyázzon a forró folyadékok feldolgozásakor. A folyadék kifröccsenhet.

A keverőt soha ne tegye forró felületre, és ne merítse nagyon forró turmixolandó anyagba. A forró turmixolandó anyagot a mixerrel való feldolgozás előtt legalább 80 °C-ra hagyja lehűlni!

Ha a rúdmixert főzőedényben szeretné használni, a főzőedényt előbb vegye le a főzőfelületről.

A rúdmixert csakis az eredeti tartozékokkal használja.

A szerszámokat csak akkor szerelje fel vagy vegye le, ha a készülék leállt. Javasoljuk, hogy a készüléket soha ne hagyja hosszabb ideig bekapcsolva, mint amennyi idő a turmixolandó anyag feldolgozásához szükséges.

A turmixpohár nem használható mikrohullámú sütőben.

### **Sérülésveszély az éles kés/forgó hajtómű miatt!**

Soha ne nyúljon a keverőszár késéhez. A kést soha ne csupasz kézzel tisztítsa. Használjon kefét.

Jelen használati utasításban különböző modelleket írtunk le. A képes oldalon a különböző modellek áttekintése látható (☞ ábra).

## **A készülék részei**

Kérjük, hogy hajtja ki a képes oldalt.

☞ ábra

### **1 Alapgép**

### **2 Hálózati kábel**

### **3 Fordulatszám-szabályozás**

A munkasebesség fokozatonként állítható a legalacsonyabb (●) és a legmagasabb (12) fordulatszám között (csak a **4a** gombbal együtt).

### **4 Bekapcsoló gomb**

**a** szabályozható sebesség (fordulatszám-szabályozással **3**)

**a** Turbó-sebesség

A rúdmixer addig van bekapcsolva, ameddig a bekapcsoló gombot (**a** vagy **b**) lenyomva tartja.

A turbó-sebességet az univerzális aprítónál használja (ha az alapkészlet tartalmazza).

### **5 Nyitó-nyomógombok**

A keverő levételéhez egyszerre nyomja meg a nyitó-nyomógombokat.

### **6 Keverő**

Tegye föl a keverőt és kattintsa be.

## 7 Kés a keverőlábon

## 8 Turmixpohár

A turmixpohár használatával megakadályozza a turmixolandó anyagok szétfröccsenését.

## 9 Fedél

Tegye a fedelet a keverőpohárra, hogy a feldolgozott anyag a pohárban maradjon.

Modelltől függően:

## 10 Habverő hajtóművel

## 11 Passzírozó feltét hajtóművel

## 12 XL-es univerzális aprító, fedéllel

## 13 L-es univerzális aprító, fedéllel és jégaprító késsel

## 14 Multifunkcionális tartozék eszközökkel

Ha az univerzális aprító nincs a normál tartozékok között, akkor megrendelhető a ügyfélszolgálatnál (rendelési szám: 753122).

Az univerzális aprítót kenyérré kenhető mézes krém készítéséhez maximális készülékterjesztmény mellett használja (a recept utasításai szerint).

A recept megtalálható az univerzális aprító használati útmutatójában.

A feldolgozandó élelmiszer tárolásához tegye a fedelet az univerzális aprítóra.

## A készülék kezelése

A készülék majonézok, szószok, mixelt italok, bébiétel, főtt gyümölcs és zöldség turmixolására szolgál.

Levesek pépesítéséhez.

Nyers élelmiszerek (hagyma, fokhagyma, fűszernövények) aprítására az univerzális aprítót használja!

A konyhai műveletekhez a készülékkel együtt szállított turmixpohár használata ajánlott.

De más alkalmas edények is használhatók.

### **Figyelem!**

*A használt edény alján nem lehetnek kiemelkedések vagy nagyobb egyenetlenségek.*

- Az első használat előtt az összes alkatrészt tisztítsa meg.

### **É ábra**

- Az elektromos csatlakozókábelt teljesen csavarja le.
- Tegye föl a keverőt az alapgépre, és reteszelve.
- Dugja be a hálózati csatlakozódugót.
- Töltse be az élelmiszert a turmixpohárba vagy egy másik magas falú edénybe.

**i** A rúdmixer jobban működik, ha a feldolgozandó élelmiszerek kevés folyadékot tartalmaznak.

- Állítsa be a kívánt fordulatszámot a fordulatszám-szabályozással (E-5. ábra).

Folyadékoknál, forró turmixolandó anyagoknál és keverésnél (pl. müzli joghurttal) ajánlott alacsony fordulatszámú fokozatot használni.

A magasabb fordulatszámú fokozatok a szilárdabb élelmiszerek feldolgozására ajánlottak.

- Tartsa szilárdan a rúdmixert és a poharat.
- A rúdmixert a kívánt bekapcsoló gombot nyomva kapcsolja be.

**i** Tartsa kissé ferdén a rúdmixert, amikor bekapcsolja, mert így elkerülhető hogy az a szívóerő hatására rátapadjon a turmixpohár aljára. Feldolgozás után engedje el a bekapcsoló gombot.

- i** Ahhoz, hogy a turmixolandó anyag ne fröccsenjen ki, a bekapcsoló gombot csak akkor nyomja meg, ha a keverőt belemerítette a turmixolandó anyagba. A rúdmixert mindig kapcsolja ki, mielőtt kiemeli a turmixolandó anyagból.
- Feldolgozás után engedje el a bekapcsoló gombot.

A munka befejezése után:

- Húzza ki a hálózati csatlakozódugót.
- Nyomja meg a nyitó-nyomógombokat és a keverőt vegye le az alapgépről.

## Tisztítás



### Fontos tudnivaló

A készülék nem igényel karbantartást. Az alapos tisztítás védi készülékét a károsodástól és megőrzi működőképességét.



### Áramütés veszélye

*Soha ne merítse az alapgépet folyadékba, és ne tisztítsa mosogatógépben.*

*A tisztítási munka megkezdése előtt húzza ki a hálózati csatlakozódugót! Gőzüzemű tisztítóval ne tisztítsa.*

**Figyelem!**

A készülék felülete megsérülhet.

Ne használjon súrolószert a készülék tisztításához.

- i** A műanyag alkatrészekeken elszíneződések jöhetnek létre, pl. vöröskáposzta és sárgarépa feldolgozása során, amelyek néhány csepp étolajjal eltávolíthatók.
- Húzza ki a hálózati csatlakozódugót!
  - Az alapgépet nedves ruhával törölje le, majd törölje szárazra.
  - A turmixpohár és a fedél mosogatógépben tisztítható.
  - A keverőt mosogatógépben vagy folyó víz alatt kefével tisztítsa.
  - A keverőt függőleges helyzetben (keverőkéssel felfelé) szárítsa, hogy a belekerült víz ki tudjon folyni.

**Megjegyzés:**

*Spirálkábellel rendelkező készülékek esetén: Soha ne tekerje a kábelt a készülék köré!*

**Segítség üzemzavar esetén**

Hibajelenség	A hiba elhárítása
A készülék használat közben kikapcsol.	<p>A túlterhelés elleni védelem mostantól aktív.</p> <ul style="list-style-type: none"> <li>• Kapcsolja ki a készüléket és húzza ki a csatlakozódugót.</li> <li>• A készülékeket kb. 1 órát hagyja hűlni, hogy a túlterhelés elleni védelem deaktiválódjék.</li> <li>• Kapcsolja be újra a készüléket.</li> </ul>

Ha az üzemzavar nem szüntethető meg, kérjük forduljon az ügyfélszolgálatához.

**Receptek és ötletek****Majonéz**

1 egész tojás  
1 evőkanál mustár  
1 evőkanál citromlé vagy ecet  
200–250 ml olaj  
só, bors ízlés szerint

A hozzávalók azonos hőmérsékletűek legyenek!

- A hozzávalókat egy edénybe tesszük.
- Helyezze a rúdmixert a pohár aljára és tartsa bekapcsolva (Turbo sebesség-fokozat), amíg a keverék egyneművé válik.
- A bekapcsolt keverőt addig kell a keverék felső széléig emelni, majd újra bele-süllyeszteni, amíg a majonéz el nem készül.

**Hasznos tanács:** A recept alapján majonézt csak tojássárgájából is készíthet. Akkor azonban csak fele mennyiségű olajat használjon.

**Zöldségleves**

300 g burgonya  
200 g sárgarépa  
1 kis darab zeller  
2 db paradicsom  
1 db hagyma  
50 g vaj  
2 l víz  
só, bors ízlés szerint

- A paradicsomot meghámozzuk és kimagozzuk.
- A meghámozott és megtisztított zöldséget darabokra vágjuk és a forró vajon megpároljuk.
- Hozzáadjuk a vizet és megsózzuk.
- 20–25 percig főzzük.
- Az edényt levesszük a tűzhelyről.
- A levest az edényben pépesítjük a turmixfeltéttel.
- Sóval, borssal ízesítjük.

**Crepes-tészta**

250 ml tej  
1 db tojás  
100 g liszt  
25 g felolvasztott, majd lehűtött vaj

- Az összetevőket a megadott sorrendben egy edénybe tesszük és sima tésztává keverjük.

## Tejes turmixitalok

1 pohár tej

6 nagy szem eper

vagy

10 szem málna vagy

1 banán (darabokra vágva)

- A hozzávalókat egy edénybe tesszük és elkeverjük.
- Ízlés szerint édesítjük.

### Hasznos tanács:

A tejes turmixitalhoz adjon egy gombóc fagyalaltot vagy elkészítéséhez nagyon hideg tejet használjon.

## Környezetvédelmi tudnivalók



A készülék a 2012/19/EK, az elektromos és elektronikus használt készülékekről szóló (waste electrical and electronic equipment – WEEE) európai irányelveknek megfelelően van jelölve.

Ez az irányelv megszabja a használt készülékek visszavételének és értékesítésének kereteit az egész EU-ban érvényes módon.

Az aktuális ártalmatlanítási útmutatásokról kérjük, tájékozódjon szakkereskedőjénél vagy a helyi önkormányzatnál.

## Garanciális feltételek

A garanciális feltételeket a 117/1991 (IX. 10) számú kormányrendelet szabályozza. 72 órán belüli meghibásodás esetén a készüléket a kereskedelem kicseréli.

Ezután vevőszolgálatunk gondoskodik az előírt 15 napon belüli, kölcsönkészülék biztosítása esetén 30 napon belüli javításról. A garanciális szolgáltatásokat a vásárlásnál kapott, szabályosan kitöltött garanciajeggyel lehet igénybevenni, amely minden egyéb garanciális feltételt is részletesen ismertet. Minőségtanúsítás: A 2/1984. (111.10.) BkM-IpM számú rendelete alapján, mint forgalmazó tanúsítjuk, hogy a készülék a vásárlási tájékoztatóban közölt adatoknak megfelel.



*Щиро вітаємо Вас з покупкою нового приладу фірми BOSCH.  
Ви придбали сучасний, високоякісний побутовий прилад.  
Додаткову інформацію про нашу продукцію Ви знайдете на нашій сторінці в Інтернеті.*

## Зміст

Для Вашої безпеки .....	81
Короткий огляд .....	83
Управління .....	83
Очищення .....	84
Рецепти та поради .....	84
Рекомендації з утилізації .....	85
Гарантійні умови .....	85

## Для Вашої безпеки

Прочитайте уважно цю інструкцію перед використанням, щоб ознайомитися із важливими вказівками з техніки безпеки і управління для цього приладу.

У разі недотримання вказівок щодо правильного використання приладу виробник не несе відповідальності за збитки, які виникли внаслідок цього.

Цей прилад призначений для переробки продуктів у звичайній для домашнього господарства кількості в домашніх або побутових умовах і не розрахований для використання в промислових цілях. Застосування в побутових умовах включає, напр.: використання в кухнях для співробітників магазинів, офісів, сільськогосподарських і інших промислових підприємств, а також користування гост-ями пансіонів, невеликих готелів і подібних закладів.

Прилад можна використовувати лише для переробки продуктів у звичайних для домашнього господарства кількостях і відрізках часу.

Прилад придатний виключно для подрібнення або змішування продуктів. Не використовувати для переробки інших предметів чи речовин. Зберігайте, будь ласка, інструкцію з використання. Передавайте інструкцію з використання наступним користувачам разом із приладом.

## ▲ Загальні вказівки з техніки безпеки

### Небезпека враження електричним током

Використання цього приладу дітьми віком молодше 8 років заборонене, проте, приладом можуть користуватися діти старшого віку під наглядом відповідальних за їх безпеку осіб.

Прилад та його шнур живлення тримати осторонь від дітей.

Особи із обмеженими фізичними, сенсорними або розумовими здібностями чи із недостатнім рівнем досвіду і знань можуть користуватися приладами тільки під наглядом або після отримання вказівок з техніки безпеки для використання приладу та після того, як вони усвідомили пов'язані із цим ризики.

Дітям заборонено гратися із приладом.

Прилад слід підключати до електромережі та експлуатувати лише у відповідності із даними на табличці з технічними характеристиками. Лише для використання в закритих приміщеннях.

Не користуватися приладом, якщо шнур живлення і прилад мають будь-які пошкодження.

Залишаючи прилад без догляду, а також перед його складанням, розбиранням або очищенням, прилад слід завжди від'єднувати від електромережі.

Не тягнути шнур живлення через гострі краї та гарячі поверхні. Якщо шнур живлення цього приладу пошкоджений, то його заміна повинна виконуватися виробником, його службою сервісу або відповідно кваліфікованим фахівцем з метою уникнення ризиків. Ремонт приладу слід доручати лише нашій службі сервісу.

---

## **▲ Вказівки з техніки безпеки для цього приладу**

---

### **Небезпека поранення**

#### **Небезпека враження електричним током**

Не користуватися ручним блендером вологими руками та не експлуатувати його на холостому ходу.

Не занурювати прилад в рідину поверх місця з'єднання ніжки блендера з основним блоком. Ніколи не занурювати основний блок у рідину та не мити у посудомийній машині.

Будьте обережні при переробці гарячих рідин.

Рідини під час переробки можуть розбризкуватися.

Ніжку блендера ні в якому разі не ставити на гарячі поверхні та не використовувати для переробки дуже гарячих продуктів.

Гарячі продукти перед переробкою блендером охолодити до температури 80 °C або нижче! При використанні ручного блендера в каструлі, її слід заздалегідь зняти з плити.

Ручний блендер можна експлуатувати лише з оригінальним приладдям. Насадки можна встановлювати та знімати тільки після зупинки приладу.

Рекомендується ні в якому разі не залишати прилад ввімкненим довше ніж це потрібно для переробки продуктів. Келіх блендера не придатний для використання в мікрохвильовій печі.

#### **Небезпека поранення гострими ножами/обертвовим приводом!**

Ніколи не встромляти рук до ножа на ніжці блендера.

Ніколи не чистити ніж голими руками. Користуватися щіткою.

В цій інструкції з використання описуються різні моделі. Сторінки з малюнками містять огляд різних моделей (**малюнок G**).

## Короткий огляд

Будь ласка, розгорніть сторінки з малюнками.

**Малюнок G**

### 1 Основний блок

### 2 Мережевий кабель

### 3 Регулятор числа оборотів

Робоча швидкість регулюється поступально від найнижчого (●) до найвищого (12) числа оборотів (тільки разом із кнопкою **4a**).

### 4 Кнопка ввімкнення

**a** Регульована швидкість (з регулятором числа оборотів **3**)

**b** Турбо-швидкість

Ручний блендер ввімкнутий, поки натиснута кнопка ввімкнення (**a** або **b**). Турбо-швидкість використовується для універсального подрібнювача (якщо входить до комплекту поставки).

### 5 Кнопки розблокування

Для зняття ніжки блендера одночасно натиснути на обидві кнопки розблокування.

### 6 Ніжка блендера

Встановити і зафіксувати ніжку блендера.

### 7 Ніж ніжки блендера

### 8 Келих блендера

Робота в келиху блендера дозволяє уникнути бризок продуктів.

### 9 Кришка

Встановити кришку на келих блендера для зберігання перероблених продуктів.

В залежності від моделі:

### 10 Віничок для збивання з редуктором

### 11 Насадка для пюре з редуктором

### 12 Універсальний подрібнювач XL з кришкою

### 13 Універсальний подрібнювач L з кришкою та ножем «Ice-Crush»

### 14 Багатофункціональне приладдя з насадками

Якщо універсальний подрібнювач не входить до комплекту поставки, тоді його можна замовити через службу сервісу (номер для замовлення: 753122).

Універсальний подрібнювач забезпечує Вам використання максимальної потужності приладу при приготуванні медової бутербродної маси (за умови дотримання вказівок, приведених в рецепті).

Ви знайдете рецепт в інструкції з експлуатації універсального подрібнювача.

Встановити кришку на універсальний подрібнювач для зберігання перероблених продуктів.

## Управління

Прилад придатний для змішування майонезу, соусів, коктейлів, дитячого харчування, варених фруктів і овочів. Для приготування супів-пюре.

Для подрібнювання/січення сирих продуктів (цибулі, часнику, зелені, ..) використовувати універсальний подрібнювач!

Під час роботи рекомендується користуватися келихом блендера, який входить до комплекту поставки.

Можна використовувати також інші придатні ємності.

### **Увага!**

*Дно використовуваної ємності має бути без випуклостей та виступів.*

- Почистити всі деталі перед першим використанням.

### **Малюнок G**

- Розмотати повністю мережевий кабель.
- Встановити ніжку блендера на основний блок та зафіксувати.
- Ввімкнути вилку до розетки.
- Заповнити продукти до келиху блендера чи іншої високої ємності.

**i** Ручний блендер функціонує краще, якщо до призначених для переробки продуктів долити трохи рідини.

- Встановити бажане число оборотів за допомогою регулятора числа оборотів (малюнок **G-5**).

Для перемішування рідин, гарячих продуктів та підмішування (напр., мюсли в йогурт) рекомендується користуватися низьким числом оборотів.

Високе число оборотів рекомендується для переробки твердіших продуктів.

- Тримати міцно ручний блендер та келих.
- Ввімкнути ручний блендер натисненням на бажану кнопку ввімкнення.
- i** При ввімкненні тримати ручний блендер злегка нахиленим, щоб уникнути його «присмокування» до дна келиха блендера. Ручний блендер ввімкнутий, поки натиснута кнопка ввімкнення.
- i** Щоб запобігти утворенню бризок, натиснути кнопку ввімкнення лише після того, як ніжка блендера занурилася в продукти. Ручний блендер слід завжди вимикати перед тим, як вийняти його із продуктів.
- Після переробки відпустити кнопку ввімкнення.

Після роботи:

- Вийняти вилку з розетки.
- Натиснути кнопки розблокування та зняти ніжку блендера з основного блоку.

## Очищення



### Важлива вказівка

Прилад не потребує технічного догляду. Ретельне очищення попереджає пошкодження приладу та забезпечує збереження його працездатності.



### Небезпека враження електричним током

*Ніколи не занурювати основний блок у рідини та не мити у посудомийній машині. Перед початком чищення вийняти вилку з розетки!*

*Не користуватися пароочищувачем!*

### Увага!

*На поверхнях можуть виникнути пошкодження. Не застосовувати ніяких абразивних засобів для чищення.*

- i** При переробці, напр., червоної капусти та моркви на елементах з пластмаси утворюються забарвлення, які можна усунути за допомогою декількох крапель столової олії.
- Вийняти вилку з розетки!
- Протерти основний блок вологою ганчіркою, а потім витерти насухо.

- Келих блендера та кришку можна мити в посудомийній машині.
- Ніжку блендера помити в посудомийній машині або під проточною водою за допомогою щітки.
- Ніжку блендера залишити сушитися в вертикальному положенні (доверху ножем ніжки блендера), щоб вода, яка потрапила досередини, могла стекти.

### Вказівка:

*Для приладів із спіральним кабелем: Ні в якому разі не обмотувати кабель навколо приладу!*

## Допомога при неполадках

Неполадка	Усунення неполадки
Прилад вимикається під час використання.	<p>Ввімкнувся захист від перевантаження.</p> <ul style="list-style-type: none"> <li>• Вимкнути прилад та вийняти вилку з розетки.</li> <li>• Дати приладу охолонути припл. 1 годину, щоб захист від перевантаження вимкнувся.</li> <li>• Ввімкнути прилад знову.</li> </ul>

Зверніться, будь ласка, за допомогою до служби сервісу, якщо Вам не вдалося усунути неполадку.

## Рецепти та поради

### Майонез

1 яйце (жовток і білок)

1 ст. л. гірчиці

1 ст. л. лимонного соку або оцту

200–250 мл олії

Сіль, перець за смаком

Інгредієнти повинні бути однієї температури!

- Завантажити інгредієнти до келиху.
- Ручний блендер опустити на дно келиху і ввімкнути (турбо-швидкість), поки суміш не емульгує.
- Ввімкнутий блендер повільно підняти до верхнього краю суміші та опускати знову донизу, допоки майонез не буде готовий.

**Порада:** за цим рецептом Ви можете приготувати також майонез лише з жовтком. В такому разі використовувати лише половину кількості олії.

## Овочевий суп

300 г картоплі

200 г моркви

1 невеличкий шматок селери

2 помідора

1 цибуля

50 г вершкового масла

2 л води

Сіль, перець за смаком

- Зняти шкірочку з помідорів та вижати з них насіння.
- Порізати шматочками почищені і помиті овочі та протушкувати в гарячому вершковому маслі.
- Додати воду і сіль.
- Варити все протягом 20–25 хв.
- Зняти каструлю з плити.
- За допомогою блендера приготувати пюре з супу в каструлі.
- Додати сіль та перець.

## Тісто для млинців

250 мл молока

1 яйце

100 г борошна

25 г розтопленого охолодженого вершкового масла

- Всі інгредієнти додати до келиху в зазначеній послідовності та перемішати до утворення однорідного тіста.

## Молочні коктейлі

1 стакан молока

6 великих суниць

або

10 ягід малин або

1 банан (порізати кружальцями)

- Завантажити інгредієнти до келиху та перемішати блендером.
- Додати за смаком цукру.

## Порада:

Для приготування молочного шейку додайте ще один шарик морозива або візьміть дуже холодне молоко.

## Рекомендації з утилізації



Цей прилад позначений у відповідності із європейською Директивою 2012/19/ЄС про утилізацію електричного та електронного устаткування (waste electrical and electronic equipment – WEEE).

Директива визначає порядок збору та утилізації старих приладів на території усіх країн ЄС.

За інформацією про актуальні шляхи утилізації зверніться, будь ласка, до свого спеціалізованого торговця або до адміністрації своєї громади.

## Гарантійні умови

Умови гарантії для цього приладу визначаються нашим представником у країні, де прилад був проданий.

Подробиці цих умов можна отримати від торговця, у якого прилад був куплений.

Висуваючи будь-яку вимогу у відповідності із даною гарантією, слід подавати чек на проданий товар або квитанцію.

Ми залишаємо за собою право на внесення змін.

*От всего сердца поздравляем Вас с покупкой нового прибора фирмы BOSCH. Вы приобрели современный, высококачественный бытовой прибор. Дополнительную информацию о нашей продукции Вы найдете на нашей странице в Интернете.*

## Содержание

Для Вашей безопасности .....	86
Комплектный обзор .....	88
Эксплуатация .....	88
Чистка .....	89
Рецепты и рекомендации .....	89
Указания по утилизации .....	90
Гарантийные условия .....	91

## Для Вашей безопасности

**Перед использованием внимательно прочтите эту инструкцию для получения важных указаний по технике безопасности и эксплуатации данного прибора.**

Производитель не несет ответственности за повреждения, возникшие в результате несоблюдения указаний по правильному применению прибора.

Данный прибор предназначен для переработки продуктов в обычном для домашнего хозяйства количестве в домашних или бытовых условиях и не рассчитан для использования в коммерческих целях. Применение в бытовых условиях включает, напр.: использование в кухнях для сотрудников магазинов, офисов, сельскохозяйственных и других промышленных предприятий, а также использование гостями пансионатов, небольших отелей и подобных заведений. Прибор можно использовать только для переработки такого количества продуктов и в течение такого времени, которые характерны для домашнего хозяйства. Данный прибор пригоден только для измельчения или перемешивания продуктов. Не использовать для переработки других предметов или веществ.

Пожалуйста, сохраните инструкцию по эксплуатации.

При передаче прибора третьему лицу необходимо также передать ему инструкцию по эксплуатации.

## **▲ Общие указания по технике безопасности**

### **Опасность поражения электрическим током**

Использование данного прибора детьми младше 8 лет запрещено, однако, прибором могут пользоваться дети старшего возраста под присмотром. Прибор и его сетевой шнур держать вдали от детей.

Лица с ограниченными физическими, сенсорными или умственными способностями или с недостатком опыта и знаний могут пользоваться приборами только под присмотром или если они получили указания по безопасному использованию прибора и осознали связанные с этим опасности.

Детям нельзя играть с прибором.

Подключать и использовать прибор можно только в соответствии с техническими данными на типовой табличке.

Только для использования в закрытых помещениях.

Использовать только в том случае, если у прибора и его сетевого шнура нет никаких повреждений.

Прибор всегда отсоединять от электросети, когда он остается без присмотра, а также перед его сборкой, разборкой или чисткой.

Не протягивать сетевой шнур через острые края или горячие поверхности. Если сетевой шнур данного прибора будет поврежден, то, во избежание опасных ситуаций, его должен будет заменить производитель, или его сервисная служба, или лицо с аналогичной квалификацией.

Ремонт прибора поручать только нашей сервисной службе.

## **▲ Указания по технике безопасности для данного прибора**

### **Опасность травмирования**

#### **Опасность поражения электрическим током**

Погружной блендер не использовать мокрыми руками и давать ему работать вхолостую.

Не погружать прибор в жидкость выше места соединения ножки блендера с основным блоком. Никогда не погружать основной блок в жидкости и не мыть в посудомоечной машине.

Будьте осторожны при переработке горячих жидкостей.

Жидкости могут разбрызгиваться при переработке.

Ни в коем случае не ставить ножку блендера на горячие поверхности и не использовать для переработки очень горячих продуктов. Перед переработкой горячих продуктов с помощью блендера их следует остудить мин. до 80 °С!

При использовании погружного блендера в кастрюле, ее следует предварительно снять с плиты.

Погружной блендер можно использовать только с оригинальными принадлежностями. Насадки можно устанавливать и снимать только после остановки прибора.

Рекомендуется ни в коем случае не оставлять прибор включенным дольше, чем это необходимо для переработки продуктов. стакан блендера не пригоден для использования в микроволновой печи.

#### **Опасность травмирования об острые ножи/вращающийся привод!**

Никогда не трогать нож на ножке блендера.

Никогда не чистить нож голыми руками. Использовать щетку.

В данной инструкции по эксплуатации описываются различные модели. На страницах с рисунками приведен обзор различных моделей (рисунок 9)

## Комплектный обзор

Пожалуйста, откройте страницы с рисунками.

Рисунок 9

- 1 **Основной блок**
  - 2 **Сетевой кабель**
  - 3 **Регулировка числа оборотов**  
Рабочая скорость устанавливается бесступенчато от самого низкого (●) до самого высокого (12) числа оборотов (только вместе с кнопкой 4а).
  - 4 **Кнопка включения**
    - а Регулируемая скорость (с регулировкой числа оборотов 3)
    - б Турбо-скорость  
Погружной блендер остается включенным до тех пор, пока нажата кнопка включения (а или б).  
Турбо-скорость используется для универсального измельчителя (если входит в комплект поставки).
  - 5 **Кнопки разблокировки**  
Для снятия ножи блендера нажать на обе кнопки разблокировки одновременно.
  - 6 **Ножка блендера**  
Установить ножку блендера и зафиксировать ее.
  - 7 **Нож на ножке блендера**
  - 8 **Стакан блендера**  
Использование стакана блендера препятствует разбрызгиванию перерабатываемых продуктов.
  - 9 **Крышка**  
Для хранения переработанных продуктов установить крышку на стакан блендера.
- В зависимости от модели:
- 10 **Венчик для взбивания с редуктором**
  - 11 **Насадка для пюре с редуктором**
  - 12 **Универсальный измельчитель XL с крышкой**
  - 13 **Универсальный измельчитель L с крышкой и ножом «Ice-Crush»**

## 14 Многофункциональные принадлежности с насадками

Если универсальный измельчитель не входит в комплект поставки, то его можно заказать через сервисную службу (номер для заказа: 753122). Универсальный измельчитель обеспечивает Вам использование максимальной мощности прибора при приготовлении медовой бутербродной массы (при соблюдении указаний, приведенных в рецепте). Вы найдете рецепт в инструкции по эксплуатации универсального измельчителя.

Для хранения переработанных продуктов установить крышку на универсальный измельчитель.

## Эксплуатация

Прибор пригоден для смешивания майонезов, соусов, коктейлей, детского питания, вареных фруктов и овощей. Для приготовления супов-пюре. Для измельчения/рубки сырых продуктов (репчатого лука, чеснока, пряных трав, ...) использовать универсальный измельчитель!  
Для работы рекомендуется использовать стакан блендера, входящий в комплект поставки. Однако, можно пользоваться и другими подходящими емкостями.

### **Внимание!**

*Дно используемой емкости должно быть без выпуклостей и выступов.*

- Перед первым использованием провести чистку всех деталей.

### **Рисунок 10**

- Полностью размотать сетевой кабель.
- Установить ножку блендера на основной блок и зафиксировать ее.
- Вставить вилку в розетку.
- Загрузить продукты в стакан блендера или другую высокую емкость.

**i** Погружной блендер функционирует лучше, если перерабатываемые продукты находятся в жидкости.



- Установить желаемое число оборотов с помощью регулировки числа оборотов (рисунок 5-5).

При переработке жидкостей, горячих продуктов и для подмешивания (напр., мясли в йогурт) рекомендуется использовать низкое число оборотов. Высокое число оборотов рекомендуется для переработки более твердых продуктов.

- Крепко удерживать погружной блендер и стакан.
- Включить погружной блендер нажатием на необходимую кнопку включения.

**i** При включении погружной блендер следует держать слегка наклоненным, чтобы избежать его «присасывания» ко дну стакана блендера.

Погружной блендер остается включенным, пока нажата кнопка включения.

**i** Во избежание разбрызгивания перерабатываемых продуктов, кнопку включения следует нажимать только после того, как ножка блендера будет погружена в перерабатываемые продукты. Погружной блендер следует всегда выключать перед его извлечением из переработанных продуктов.

- После переработки отпустить кнопку включения.

После работы:

- Извлечь вилку из розетки.
- Нажать на кнопки разблокировки и снять ножку блендера с основного блока.

## Чистка



### Важное указание

Данный прибор не нуждается в техническом обслуживании. Тщательная чистка защищает прибор от повреждений и сохраняет его работоспособность.



### Опасность поражения электрическим током

Никогда не погружать основной блок в жидкости и не мыть в посудомоечной машине. Перед началом чистки извлечь вилку из розетки! Не использовать пароочиститель!

### Внимание!

Поверхности прибора могут быть повреждены. Не использовать абразивные чистящие средства.

**i** При переработке, напр., краснокочанной капусты и моркови на пластмассовых деталях появляется цветной налет, который можно удалить с помощью нескольких капель растительного масла.

- Извлечь вилку из розетки!
- Протереть основной блок влажной тряпкой, а затем вытереть насухо.
- Стакан блендера и крышку можно мыть в посудомоечной машине.
- Ножку блендера помыть в посудомоечной машине или с помощью щетки под проточной водой.
- Ножку блендера поставить сушиться в вертикальном положении (ножом вверх), чтобы проникшая внутрь вода могла вытечь.

### Примечание:

Для приборов со спиралевидным кабелем:

Ни в коем случае не наматывать кабель вокруг прибора!

## Помощь при устранении неисправностей

Неисправность	Устранение
Прибор выключается во время использования.	<p>Активирована защита от перегрузки.</p> <ul style="list-style-type: none"> <li>● Отключить прибор и извлечь вилку из розетки.</li> <li>● Чтобы деактивировать защиту от перегрузки, необходимо дать прибору остыть в течение примерно 1 часа.</li> <li>● Снова включить прибор.</li> </ul>

Если неисправность устранить не удастся, то обратитесь, пожалуйста, в сервисную службу.

## Рецепты и рекомендации

### Майонез

1 яйцо (желток и белок)  
 1 ст. л. горчицы  
 1 ст. л. лимонного сока или уксуса  
 200–250 мл растительного масла  
 соль, перец по вкусу  
 Ингредиенты должны иметь одинаковую температуру!

- Загрузить ингредиенты в стакан.
- Установить погружной блендер на дно стакана, включить (турбо-скорость) и не выключать до тех пор, пока смесь не эмульгируется.
- Медленно поднимать включенный блендер до поверхности смеси и снова опускать его до тех пор, пока майонез не будет готов.

**Рекомендация:** по этому рецепту Вы можете также приготовить майонез лишь на одних желтках. Но в этом случае следует использовать лишь половину указанного количества растительного масла.

### Овощной суп

300 г картофеля  
 200 г моркови  
 1 небольшой кусок сельдерея  
 2 помидора  
 1 луковица  
 50 г сливочного масла  
 2 л воды  
 соль, перец по вкусу

- Очистить помидоры от кожуры и семян.
- Нарезать очищенные и вымытые овощи на кусочки и потушить в растопленном сливочном масле.
- Добавить воду и посолить.
- Варить все в течение 20–25 мин.
- Снять кастрюлю с плиты.
- С помощью блендера пюрировать суп в кастрюле.
- Добавить соль и перец по вкусу.

### Тесто на французские блинчики

250 мл молока  
 1 яйцо  
 100 г муки  
 25 г растопленного, охлажденного сливочного масла.

- Загрузить все ингредиенты в указанной последовательности в стакан и взбивать их до получения однородного теста.

### Молочные коктейли

1 стакан молока  
 6 больших ягод клубники или  
 10 ягод малины или  
 1 банан (нарезать ломтиками)

- Загрузить ингредиенты в стакан и взбить их с помощью блендера.
- Добавить сахар по желанию.

### Рекомендация:

Для приготовления молочного коктейля добавьте шарик мороженого или используйте очень холодное молоко.

### Указания по утилизации



Данный прибор имеет обозначение согласно требованиям Директивы ЕС 2012/19/ЕС об отслуживших свой срок электрических и электронных приборах (waste electrical and electronic equipment – WEEE).

В этой директиве приведены правила, действующие на всей территории ЕС, по приему и утилизации отслуживших свой срок приборов.

Информацию по правильной утилизации Вы можете получить у Вашего торгового агента или в органах коммунального управления по Вашему месту жительства.

## Гарантийные условия

Для данного бытового прибора действуют гарантийные условия, определенные нашим представительством в стране, в которой бытовой прибор был куплен. Информацию о гарантийных условиях Вы можете получить в любое время в своем специализированном магазине, где Вы приобрели свой бытовой прибор, или обратившись непосредственно в наше представительство в соответствующей стране. Гарантийные условия для Германии и адреса Вы найдете на последней странице руководства.

Кроме того, гарантийные условия изложены также в Интернете по указанному веб-адресу. Для получения гарантийного обслуживания в любом случае необходимо предъявить документ, подтверждающий факт покупки.

Право на внесение изменений  
оставляем за собой.

# Информация изготовителя о гарантийном и сервисном обслуживании

1. Изделие \_\_\_\_\_ Пункты 1-2 заполняются только в случае, если эти данные не содержатся в документах о покупке изделия (кассовый чек и/или товарный чек, товарная накладная).
2. Модель \_\_\_\_\_

3. Данная информация распространяется на малые бытовые приборы товарного знака Bosch: кофеварки, кофемалы, кофемолки, весы, кухонные комбайны, миксеры, пылесосы, режки, тостеры, утюги, фены, распылители для волос, электроныжки, соковыжималки, измельчители, планеры, тостеры, традиционные доски, ванночки, напольные весы и аналогичные им изделия.

 Проведения, соответствующие авторской разработке требованиям нормативных документов ГОСТ, либо единичи в системе ГОСТ, либо единичи, маркируется знаком соответствия.

**ENI**  
Продукция, которая прошла процедуру сертификации в соответствии с требованиями Технических Регламентов Таможенного Союза, маркируется единым знаком обращения продукции на территории государств-членов таможенного союза.

4. Уважаемые дамы и господа, сообщаем Вам, что подтверждение ответственности нашей продукции, обязательным требованием в соответствии с законодательством осуществляется в форме обязательной сертификации.

Информацию по сертификации наших приборов, а также данные о номере сертификата соответствия и сроке его действия Вы можете получить в ООО «Bosch Бытовая техника». Наша продукция произведена под контролем транснациональной корпорации «Bosch Бош Унд Сименс Хаустегеге ГмбХ», адрес штаб-квартиры: 81739 Мюнхен, Карл-Вери Штрассе 34, Германия.

5. Обязательные сведения о технических характеристиках прибора приведены на типовой табличке прибора или на его этикетке и/или в сопроводительном документами.

## 6. Аксессуары и средства по уходу

Для безупречного функционирования Вашей техники и ухода за ней производитель рекомендует использовать только оригинальные аксессуары и средства по уходу. Оригинальные аксессуары разработаны производителем, они идеально подходят именно для Вашей модели. Оригинальные аксессуары и средства по уходу обеспечивают высокую эффективность работы изделия и способствуют его долговечности. Оригинальные аксессуары и средства по уходу продлевают срок службы и гарантируют качество. По всем вопросам, связанным с аксессуарами и средствами по уходу для Вашей бытовой техники, Вы можете обратиться в авторизованные сервисные центры, перечисленные на обороте.

## 7. Гарантия изготовления

Фирма-изготовитель предоставляет Вам бытовую прибор гарантию в соответствии с действующим законодательством РФ о защите прав потребителей сроком **1 год**.

**Принем звонок на ремонт (круглосуточно)**

**В г. Москве:  
в г. Санкт-Петербурге:**

**☎ (495) 737-2961  
☎ (812) 449-3161**

Адреса и телефоны авторизованных сервисных центров приведены на обороте, а также в интернете: <http://www.bosch-ht.ru> в разделе Сервис.

**Рекомендуем Вам пользоваться услугами только авторизованных сервисных центров.**

**Узнайте больше об оригинальных аксессуарах и средствах по уходу для Вашей бытовой техники в интернете:** <http://www.bosch-home.ru>

## 8. Внимание! Важная информация для потребителей

Данный прибор предназначен для использования исключительно для личных, семейных, домашних и иных нужд, не связанных с осуществлением предпринимательской деятельности либо удовлетворением любых потребностей в офисе предприятия, учреждения или организации. Использование бытовых потребителей в офисе предприятия, учреждения или организации. Использование прибора в целях, отличных от вышеуказанных, является нарушением правил надлежащей эксплуатации прибора.

Название фирменной заводской типовой таблички на приборе обязательно! Пожалуйста, убедитесь в ее наличии и сохраните ее на приборе в течение всего срока службы прибора. Удаление таблички ведет к обесцениению прибора и к возможным нарушениям правил его эксплуатации.

Изготовитель не несет ответственность за недостатки в приборе, если сервисной службой будет доказано, что они возникли после передачи прибора потребителю вследствие нарушения им правил пользования, транспортировки, хранения, действий третьих лиц, непреодолимой силы (пожар, природной катастрофы и т.п.), попадания бытовых насекомых и грызунов, воздействия иных посторонних факторов, а также вследствие существующих нарушений технических требований, совершенных в инструкции по эксплуатации, в том числе несоблюдения параметров электропитания, установленных ГОСТ Р 54149-2010.

Для подтверждения даты покупки прибора при гарантийном ремонте или предъявлении иных предусмотренных законом требований убедительно просим Вас сохранять документы о покупке (чек, квитанция, иные документы, подтверждающие дату и место покупки).

Соблюдение рекомендаций и указаний, содержащихся в инструкции по эксплуатации (правилах обращения), поможет избежать проблем в эксплуатации прибора и его обслуживании.

Неисправные узлы прибора в гарантийный период бесплатно ремонтируются или заменяются новыми. Решение вопроса о целесообразности их замены или ремонта остается за службами сервиса.

## 9. Информация о сервисе

В первую и после истечения гарантийного срока наша Служба Сервиса, а также мастерские наших партнеров всегда готовы предложить Вам свои услуги. Служба адресов планомерных клиентов работает по телефону авторизованного сервисного обслуживания находится на обороте.

Срок службы малых бытовых приборов (кроме кухонных комбайнов и пылесосов) составляет 2 года. Срок службы крупных бытовых приборов составляет 5 лет. Срок службы изделий является сроком службы изделия целиком. В соответствии со стандартом изготовления, дата изготовления сбитой на типовой табличке изделия. В соответствии со стандартом изготовления, дата изготовления маркируется FD (ГММ), где ГГ – год изготовления минус 1920, а ММ – месяц изготовления.



**BOSCH**

Разработано для жизни



# Информация о бытовой технике, производимой под контролем концерна БСХ Бош унд Сименс Хаусгерете ГмБХ в соответствии с требованиями законодательства о техническом регулировании и законодательства о защите прав потребителей Российской Федерации

**Продукция: соковыжималки, миксеры, блендеры, электрорезки, кухонные комбайны, кофемолки**

**Товарный знак: Bosch**

**ВНИМАНИЕ!** Ассортимент продукции постоянно обновляется. Продукция регулярно проходит обязательную процедуру подтверждения соответствия согласно действующему законодательству. Информацию о реквизитах актуальных сертификатов соответствия и сроках их действия, информацию об актуальном ассортименте продукции можно получить в ООО «БСХ Бытовая техника», адрес: Москва, 119071, ул. Малая Калужская 19, стр. 1, телефон (495) 737-2777, факс (495) 737-2798. Подтверждение соответствия продукции органом по сертификации «Ростест-Москва», аттестат аккредитации РОСС RU.0001.10.АЯ46, адрес: Москва, 117418, Нахимовский просп. 31, телефон (499) 129-2600. Для продукции, реализованной изготовителем в течение срока действия сертификата соответствия, этот сертификат действителен при ее поставке, продаже и использовании (применении) в течение срока службы, установленного в соответствии со статьей 18 Закона РФ о защите прав потребителей.

В состав эксплуатационных документов, предусмотренных изготовителем для продукции, могут входить настоящая информация, инструкция (руководство) по эксплуатации, информация об условиях гарантийного и сервисного обслуживания.

Маркирование продукции осуществляется изготовителем на типовой табличке прибора, на упаковочной этикетке, непосредственно на упаковке прибора, а также может производиться иными способами, обеспечивающими доступное и наглядное представление информации о приборе в местах продаж.

Продукция, соответствие которой обязательным требованиям подтверждено российскими сертификатами в системе ГОСТ Р, либо едиными документами Таможенного союза маркируется знаком соответствия.



АЯ46



Продукция, которая прошла процедуру подтверждения соответствия согласно требованиям Технических Регламентов Таможенного Союза, маркируется единым знаком обращения продукции на рынке государств-членов Таможенного союза.

Эксплуатационные документы на продукцию выполняются на русском языке. Эксплуатационные документы на государственном языке государства-членов Таможенного союза, отличного от русского, при наличии соответствующих требований в законодательстве можно бесплатно получить у торгующей организации-резидента соответствующего государства-члена Таможенного союза.

Информация о комплектации продукции представлена в торговых залах, может быть запрошена по телефону бесплатной «горячей линии» (800) 200-2961, а также доступна в интернете на сайте производителя [www.bosch-bt.ru](http://www.bosch-bt.ru).

Модель	Апробационный тип	Сертификат соответствия			Страна-изготовитель
		Регистрационный номер	Дата выдачи	Действует до	
<b>Соковыжималки</b>					
MCP3000	CNZP3	C-DE.AЯ46.B.001025	12.11.12	11.11.17	Словения
MES20A0	CNCJ03	C-DE.AЯ46.B.00372	24.01.12	23.01.17	Китай
MES20C0	CNCJ03	C-DE.AЯ46.B.00372	24.01.12	23.01.17	Китай
MES20G0	CNCJ03	C-DE.AЯ46.B.00372	24.01.12	23.01.17	Китай
MES3000	CNCJ03	C-DE.AЯ46.B.00372	24.01.12	23.01.17	Китай
<b>Электрорезки</b>					
MAS4201N	CNAS11ST1	C-DE.AЯ46.B.00290	22.12.11	21.12.16	Турция
MAS4601N	CNAS11EV1	C-DE.AЯ46.B.00290	22.12.11	21.12.16	Турция
MAS6200N	CNAS12	C-DE.AЯ46.B.00290	22.12.11	21.12.16	Турция
MAS9101N	AS9ST	C-DE.AЯ46.B.00391	06.02.12	05.02.17	Турция
<b>Миксеры, блендеры</b>					
MFQ3010	CNHR19	C-DE.AЯ46.B.00378	27.01.12	26.01.17	Словения
MFQ3020	CNHR19	C-DE.AЯ46.B.00378	27.01.12	26.01.17	Словения
MFQ3520	CNHR17	C-DE.AЯ46.B.00378	27.01.12	26.01.17	Словения
MFQ3532	CNHR18	C-DE.AЯ46.B.00378	27.01.12	26.01.17	Словения
MFQ3533	CNHR18	C-DE.AЯ46.B.00378	27.01.12	26.01.17	Словения
MFQ3540	CNHR18	C-DE.AЯ46.B.00378	27.01.12	26.01.17	Словения
MFQ3550	CNHR18	C-DE.AЯ46.B.00378	27.01.12	26.01.17	Словения
MFQ3555	CNHR18	C-DE.AЯ46.B.00378	27.01.12	26.01.17	Словения
MFQ3560	CNHR18	C-DE.AЯ46.B.00378	27.01.12	26.01.17	Словения
MFQ3580	CNHR18	C-DE.AЯ46.B.00378	27.01.12	26.01.17	Словения
MFQ4020	CNHR22	C-DE.AЯ46.B.00378	27.01.12	26.01.17	Словения
MFQ4070	CNHR22	C-DE.AЯ46.B.00378	27.01.12	26.01.17	Словения
MFQ4080	CNHR22	C-DE.AЯ46.B.00378	27.01.12	26.01.17	Словения
MMB1001	CNSM03ST	DE.AЯ46.B03924	29.11.11	28.11.14	Турция
MMB2001	CNSM03EV	DE.AЯ46.B03924	29.11.11	28.11.14	Турция
MMR0801	CNCM13ST1	DE.AЯ46.B03893	23.11.11	22.11.14	Словения
MMR08A1	CNCM13ST1	DE.AЯ46.B03893	23.11.11	22.11.14	Словения

Модель	Апробационный тип	Сертификат соответствия			Страна-изготовитель
		Регистрационный номер	Дата выдачи	Действует до	
<b>Миксеры, блендеры</b>					
MMR1501	CNCM13ST2	DE.АЯ46.В03893	23.11.11	22.11.14	Словения
MMR15A1	CNCM13ST2	DE.АЯ46.В03893	23.11.11	22.11.14	Словения
MSM6150	CNHR8	C-DE.АЯ46.В.00377	26.01.12	25.01.17	Словения
MSM6250	CNHR8	C-DE.АЯ46.В.00377	26.01.12	25.01.17	Словения
MSM6252	CNHR8	C-DE.АЯ46.В.00377	26.01.12	25.01.17	Словения
MSM6253	CNHR8	C-DE.АЯ46.В.00377	26.01.12	25.01.17	Словения
MSM6260	CNHR8	C-DE.АЯ46.В.00377	26.01.12	25.01.17	Словения
MSM6270	CNHR8	C-DE.АЯ46.В.00377	26.01.12	25.01.17	Словения
MSM6280	CNHR9EV	C-DE.АЯ46.В.00377	26.01.12	25.01.17	Словения
MSM6300	CNHR9EV	C-DE.АЯ46.В.00377	26.01.12	25.01.17	Словения
MSM6600	CNHR9EV	C-DE.АЯ46.В.00377	26.01.12	25.01.17	Словения
MSM66050RU	CNHR25	C-DE.АЯ46.В.00552	12.05.12	11.05.17	Словения
MSM66130	CNHR25	C-DE.АЯ46.В.00552	12.05.12	11.05.17	Словения
MSM66150RU	CNHR25	C-DE.АЯ46.В.00552	12.05.12	11.05.17	Словения
MSM6700	CNHR9EV	C-DE.АЯ46.В.00377	26.01.12	25.01.17	Словения
MSM67140RU	CNHR25	C-DE.АЯ46.В.00552	12.05.12	11.05.17	Словения
MSM67160RU	CNHR25	C-DE.АЯ46.В.00552	12.05.12	11.05.17	Словения
MSM67170	CNHR26	C-DE.АЯ46.В.00552	12.05.12	11.05.17	Словения
MSM67PE	CNHR13	C-DE.АЯ46.В.00377	26.01.12	25.01.17	Словения
MSM67SPORT	CNHR26	C-DE.АЯ46.В.00552	12.05.12	11.05.17	Словения
MSM6A50	CNHR10	C-DE.АЯ46.В.00377	26.01.12	25.01.17	Словения
MSM6B100	CNHR11	C-DE.АЯ46.В.00377	26.01.12	25.01.17	Словения
MSM6B150	CNHR11	C-DE.АЯ46.В.00377	26.01.12	25.01.17	Словения
MSM6B250	CNHR11	C-DE.АЯ46.В.00377	26.01.12	25.01.17	Словения
MSM6B300	CNHR12	C-DE.АЯ46.В.00377	26.01.12	25.01.17	Словения
MSM6B500	CNHR12	C-DE.АЯ46.В.00377	26.01.12	25.01.17	Словения
MSM6B700	CNHR12	C-DE.АЯ46.В.00377	26.01.12	25.01.17	Словения
MSM7400	CNHR21	C-DE.АЯ46.В.00377	26.01.12	25.01.17	Словения
MSM7500	CNHR20	C-DE.АЯ46.В.00377	26.01.12	25.01.17	Словения
MSM76PRO	CNHR21	C-DE.АЯ46.В.00377	26.01.12	25.01.17	Словения
MSM7700	CNHR21	C-DE.АЯ46.В.00377	26.01.12	25.01.17	Словения
MSM7800	CNHR23	C-DE.АЯ46.В.00377	26.01.17	25.01.17	Словения
<b>Кухонные комбайны</b>					
MCM2050	CNCM11ST	C-DE.АЯ46.В.00718	27.06.12	26.06.17	Словения
MCM2054	CNCM11ST	C-DE.АЯ46.В.00718	27.06.12	26.06.17	Словения
MCM2150	CNCM11ST1	C-DE.АЯ46.В.00718	27.06.12	26.06.17	Словения
MCM4000	CNCM20	C-DE.АЯ46.В.00718	27.06.12	26.06.17	Словения
MCM4100	CNCM20	C-DE.АЯ46.В.00718	27.06.12	26.06.17	Словения
MCM4200	CNCM21	C-DE.АЯ46.В.00718	27.06.12	26.06.17	Словения
MCM5514	CNCM56	DE.АЯ46.В09372	27.10.10	26.10.13	Словения
MCM5525	CNCM56	DE.АЯ46.В09372	27.10.10	26.10.13	Словения
MCM5529RU	CNCM56	DE.АЯ46.В09372	27.10.10	26.10.13	Словения
MCM5530	CNCM57	DE.АЯ46.В09372	27.10.10	26.10.13	Словения
MCM5540	CNCM57	DE.АЯ46.В09372	27.10.10	26.10.13	Словения
MCM62020	CNCM30	C-DE.АЯ46.В.00808	02.08.12	01.08.17	Словения
MCM64051	CNCM30	C-DE.АЯ46.В.00808	02.08.12	01.08.17	Словения
MCM68840	CNCM30	C-DE.АЯ46.В.00808	02.08.12	01.08.17	Словения
MCM68885	CNCM30	C-DE.АЯ46.В.00808	02.08.12	01.08.17	Словения
MUM4406	CNUM5ST	DE.АЯ46.В09372	27.10.10	26.10.13	Словения
MUM4855	CNUM5ST	DE.АЯ46.В09372	27.10.10	26.10.13	Словения
MUM4856EU	CNUM5ST	DE.АЯ46.В09372	27.10.10	26.10.13	Словения
MUM52131	CNUM50	DE.АЯ46.В09372	27.10.10	26.10.13	Словения
MUM54240	CNUM51	DE.АЯ46.В09372	27.10.10	26.10.13	Словения
MUM54251	CNUM51	DE.АЯ46.В09372	27.10.10	26.10.13	Словения
MUM56340	CNUM51	DE.АЯ46.В09372	27.10.10	26.10.13	Словения
MUM8400	CNCM11ST1	C-DE.АЯ46.В.00718	27.06.12	26.06.17	Словения
MUM84MP1	CNCM11ST1	C-DE.АЯ46.В.00718	27.06.12	26.06.17	Словения
MUM86R1	CNCM11ST1	C-DE.АЯ46.В.00718	27.06.12	26.06.17	Словения
<b>Кофемолки</b>					
MKM6000	KM13	C-DE.АЯ46.В.00733	03.07.12	02.07.17	Словения
MKM6003	KM13	C-DE.АЯ46.В.00733	03.07.12	02.07.17	Словения

## مشروب خليط الحليب

- 1 كوب حليب
- 6 حبات فراولة
- أو 10 حبات نوت شوكي
- أو موزة (تقطع إلى شرائح)
- توضع المكونات في الوعاء وتضرب بالخلاط.
- يضاف سكر حسب الرغبة.

### نصيحة:

للحصول على خليط الحليب (شاك) يمكنك إضافة قطعة آيس كريم أو استخدام حليب بارد جداً.

## تنبيهات متعلقة بالتخلص من

### الأجهزة المستهلكة

هذا الجهاز مصنف طبقاً للتعليمات الأوروبية  
2012/19/EG المتعلقة بالأجهزة الكهربائية



والإلكترونية المستهلكة

(waste electrical and electronic equipment – WEEE)

وتحدد هذه التعليمات الإطار المتعلق باسترجاع الأجهزة المستهلكة والاستفادة من خاماتها في كل أنحاء الاتحاد الأوروبي. يمكن الحصول على المعلومات المتعلقة بأحدث الأساليب الجارية للتخلص من الأجهزة المستهلكة عند أحد المحلات التجارية المتخصصة أو لدى إدارة المدينة.

### الضمان

شروط الضمان لهذا الجهاز مبيّنة عن طريق مثلنا في بلد الشراء. لمزيد من التفاصيل يمكنك الاتصال بالموزع المعتمد. عند تقديم شكوى في حالة الضمان يجب تقديم إيصال الشراء معها.

- يجب رفع ساق الخلاط من حين لآخر إلى حافة الوعاء العلوية ثم يغمس مرة أخرى في الوعاء ويكرر ذلك حتى تستحلب المكونات.

### نصيحة:

يمكنك تحضير المايونيز بإضافة صفار البيض فقط بدلاً من البيضة كاملة وفي هذه الحالة يجب وضع نصف كمية الزيت فقط.

### حساء الخضّر

300 غرام بطاطس (بطاطا)

200 غرام جزر

قطعة صغيرة من الكرفس

2 حبة طماطم (بندورة)

1 بصلة

50 غرام زبد

2 لتر ماء

ملح وفلفل حسب الرغبة

- تقشر الطماطم ويخرج منها البزر
- تقطع الخضّر بعض تنظيفها وغسلها إلى قطع صغيرة وخمر بعض الشئ في الزبد
- يضاف الماء والملح
- تطبخ المكونات لمدة 20 إلى 25 دقيقة.
- يرفع القدر من على النار.
- تهرس المكونات في القدر باستخدام الخلاط.
- يضاف الملح والفلفل حسب الرغبة.

### جين فطائر الكرب

250 ملي لتر حليب

بيضة واحدة

100 غرام طحين

25 غرام زبد سائل ولكن يترك حتى يبرد

- توضع كافة المكونات حسب ترتيبها المذكور بالوعاء وتضرب بالخلاط حتى تصبح عجينة ناعمة الملمس.

نحتفظ بحق إدخال التعديلات.



- نزع قابس الجهاز من المقبس.
- نظف هيكل المحرك باستخدام فوطة مبللة ثم جفها بعد ذلك.
- أما إناء الخلاط فيمكن غسله في غسالة الأواني.
- ويمكن غسل ساق الخلاط في غسالة الأواني أو تحت الماء المنساب من الصنبور.
- ضع ساق الخلاط في وضع رأسي بحيث تكون (السكين في الاتجاه العلوي) ودعها لفترة من الوقت لحين أن تتسرب بقايا الماء المتواجدة بداخلها إلى الخارج.

#### ملاحظة:

فيما يتعلق بالأجهزة المزودة بسلك توصيل كهربائي لولبي: يحظر وبصورة مطلقة لف سلك التوصيل الكهربائي على الجهاز!

### نصائح لإزالة العطل

إزالة العطل	العطل
يشير هذا إلى انطلاق تجهيزة الحماية من الضغط الزائد.	الجهاز يفصل نفسه من تلقاء ذاته أثناء الاستعمال أو
• افصل الجهاز، ثم انزع مقبسه من المقبس.	تومض الشاشة
• توقف عن استخدام الجهاز حوالي ساعة لكي يمكن فصل تجهيزة الحماية من الضغط الزائد.	الضوئية الخاصة بمدى السرعة (في حالة توافرها بالجهاز).
• عاود تشغيل الجهاز.	

نرجو الاتصال بأحد مراكز الخدمة التابعة لنا في حالة عدم التمكن من إزالة الأعطال بنفسك.

### وصفات ونصائح

#### المايونيز

عدد 1 بيضة (صفار زلال البيضة)

1 ملعقة صغيرة مستردة

1 ملعقة كبيرة خل أو عصير ليمون

من 200 إلى 250 ميلي لتر زيت

ملح وفلفل حسب الرغبة

يجب أن تكون درجة حرارة كافة المكونات متقاربة!

• توضع المكونات في الخلاط.

- يتم إرساء الخلاط اليدوي على قاع الإناء ويتم إعمال التشغيل (السرعة الشديدة Turbo) والاستمرار في التشغيل إلى أن يصبح الخليط ذو قوام مستحلب.

عند تشغيل الجهاز يجب أن يتم الإمساك بساق الخلاط في وضع مائل بقدر بسيط، وذلك لتجنب حدوث «امتصاص عائق للحركة» على قاع إناء الخلاط. يظل الجهاز يعمل مادام الضغط على زر التشغيل مستمرًا.

لا تضغط على زر التشغيل قبل تغطيس ساق الخلاط في المواد الغذائية المطلوب إعدادها لكي تتجنب وقوع طرطشة.

انتبه دائماً إلى أن توقف الجهاز عن الدوران قبل إخراجها من المواد الغذائية.

- امتنع عن الضغط على زر التشغيل بعد الانتهاء من إعداد المواد الغذائية.
- بعد الانتهاء من العمل:
- انزع قابس الجهاز من المقبس.
- اضغط على زر الفصل ثم انزع ساق الخلاط البينية من هيكل المحرك.

### تنظيف الجهاز



#### تنبيه هام

الجهاز ليس في حاجة إلى أية صيانة. التنظيف الجيد يقي الجهاز من حدوث تلف أو ضرر ويحافظ على صلاحيته لأداء وظيفته.



#### خطر الصعق بالتيار الكهربائي!

لا تقم على الإطلاق بتغطيس هيكل المحرك وجّهيزة التوصيل البينية في الماء وكليهما ليس مصمماً للغسيل في غسالة الأواني.

قبل البدء في التنظيف يجب إخراج قابس الجهاز من مقبس التغذية بالتيار الكهربائي!

ولا تستخدم أجهزة التنظيف العاملة بالبخار في تنظيفهما!

#### تنبيه!

من الممكن أن يطرأ ضرر على الأسطح الخارجية للجهاز. لا تستخدم في تنظيف الجهاز أيًا من المنظفات ذات الطبيعة الكاشطة.

عند إعداد بعض المواد الغذائية مثل الكرنب الأحمر والجزر يطرأ تلونٌ على أجزاء الخلاط المصنعة من اللدائن الصناعية (البلاستيك)، ويمكن إزالة هذا التلون باستخدام بضع قطرات من أحد زيوت الطعام في تنظيفها.

عند استخدام القطاعة المتنوعة الاستخدام فإنه يمكنكم الانتفاع من قوة أداء الجهاز الكاملة عند إعداد معجون العسل لدهن الخبز (عند الالتزام بالإرشادات المنصوص عليها في الوصفة). جَدُون الوصفة في دليل الاستخدام الخاص بالقطاعة متعددة الاستخدام. وإذا كنت ترغب في حفظ المواد الغذائية التي أعدتها ضع الغطاء المخصص للحفاظ على القطاعة.

### استخدام ساق الخلاط

ساق الخلاط مصممة لإعداد المايونيز، الأنواع المختلفة من الصلصة، المشروبات الخفيفة وأطعمة الأطفال الرُّضع وكذلك لتقطيع الخضراوات والفاكهة المطبوخة. لهرس مكونات الحساء.

لتقطيع و/فرم المواد الغذائية (كالبصل، الثوم، الأعشاب) يجب استخدام القطاعة متنوعة الاستخدام.

ينصح باستخدام إناء الخلاط المورد مع الجهاز عند العمل بالجهاز. إلا أنه يمكن أيضا استخدام أوعية أخرى صالحة لهذا الغرض.

#### تنبيه!

قاع الوعاء الجاري استخدامه يجب ألا يكون مسطح تماما وليس به أية مواضع مرتفعة أو ناتئة.

• رجاء تنظيف كافة الأجزاء قبل استخدامها لأول مرة. صورة 5

- فك سلك الكهرباء بالكامل.
- ركب ساق الخلاط في المكان المخصص لها في هيكل المحرك وقم بإحكام تثبيتها.
- ادخل قابس الجهاز في المقبس.
- ضع المواد الغذائية في إناء الخلاط أو في إناء آخر عميق. **i** الجهاز يعمل بطريقة أفضل عند استخدامه لإعداد الأطعمة التي تحتوي على سائل.

- باستخدام مفتاح تنظيم سرعة الدوران يتم ضبط سرعة الدوران المرغوب فيها (صورة 5-5).
- ينصح باستخدام درجة سرعة دوران منخفضة عند معالجة سائل أو مواد غذائية ساخنة وعند مزج مادة غذائية في خليط موجود بالفعل (على سبيل المثال خلط موسلي في لبن زبادي). ينصح باستخدام درجات سرعة الدوران العالية لمعالجة المواد الغذائية الصلبة نسبيا.

- امسك بالخلاط اليدوي وإناءه جيدا.
- يتم تشغيل ساق الخلاط من خلال الضغط على زر التشغيل المرغوب فيه.

سيجري هنا عرض ووصف لطرزات مختلفة من الجهاز في دليل الاستخدام الخاص بهذا الجهاز. وتتضمن الصفحات المحتوية على الصور على جدول توضيحي للطرزات المختلفة (صورة 6).

### نظرة عامة

افتح من فضلك كلنا الصفحتين المحتويتين على الصور. الصورة A

- 1 جَهِيْزَةُ التَّوْصِيْلِ البِيْنِيَّة
  - 2 سَلْكَ تَوْصِيْلِ الكَهْرِبَاء
  - 3 مَفْتاح تَنْظِيْم سُرْعَةِ الدَّوْران
- سرعة العمل قابلة للضبط بدون تدرج ثابت فيما بين سرعة الدوران الدنيا (●) وسرعة الدوران القصوى (12) (فقط بالارتباط بالزر 4a).
- 4 مَفْتاح التَّشْغِيْلِ
- a سرعة قابلة للتنظيم

(باستخدام مفتاح تنظيم سرعة الدوران 3)  
b سرعة شديدة (Turbo) الخلاط اليدوي يظل دائراً طالما أن أحد زري التشغيل (a أو b) مضغوط عليه. السرعة الشديدة (Turbo) يتم استخدامها للقطاعة المتنوعة الاستخدام (في حالة وجودها ضمن متضمنات التوريد).

- 5 زَّرَّارِي فَصْلِ المَحْرَك
- أضغط على زري الفصل في وقت واحد من أجل فصل ساق الخلاط.

- 6 ساق الخلاط
- 7 ركب ساق الخلاط وقم بإحكام تثبيتها.
- 8 ساق بسكين الخلاط
- 9 وعاء خلط

إن استخدام إناء الخلاط يحول دون وقوع طرطشة للمواد الغذائية التي يجري إعدادها.

- 9 غطاء
- ضع الغطاء فوق إناء الخلاط من أجل حفظ المواد الغذائية التي جرى إعدادها.

- طبقا لنوع الطراز:
- 10 مضرب بيض مع جَهِيْزَةُ تَوْصِيْلِ بِيْنِيَّة
  - 11 جَهِيْزَةُ هْرَس مَع جَهِيْزَةُ تَوْصِيْلِ بِيْنِيَّة
  - 12 قِطَاعَةٌ مَتْنَوَعَةٌ اِلْتِصَادًا X\_L مَع غِطَاء
  - 13 قِطَاعَةٌ مَتْنَوَعَةٌ اِلْتِصَادًا L مَع غِطَاء وَسَكِيْن
- تفسير مكعبات ثلج

- 14 مَلْحَقٌ اِضَافِيٌّ مَتَعَدَّد الوِظَائِف مَع اَدْوَاتِ عَمَل
- إذا لم تكن القطاعة المتنوعة الاستخدام قد تم توريدها مع متضمنات التوريد، عندئذ فإنه يمكن الحصول عليها لدى أحد مراكز خدمة العملاء التابعة لنا (رقم طلب المنتج 753122).

يجري توصيل وتشغيل الجهاز بالتيار الكهربائي فقط طبقاً للبيانات الموضحة على لوحة المواصفات الفنية. معد وصالح فقط للاستخدام في غرف وأماكن مغلقة.  
كما يجري استخدام الجهاز فقط إذا لم تكن هناك أضراراً قد لحقت به أو بسلك التوصيل الكهربائي الخاص به.

يجب دائماً إخراج قابس الجهاز من مقبس التغذية بالتيار الكهربائي قبل تركيب أجزاء الجهاز، وقبل تفكيك أجزاء الجهاز، وقبل تنظيف الجهاز وعند وجود الجهاز بدون إشراف.  
ينبغي الانتباه إلى عدم وضع سلك التوصيل الكهربائي على نحو مباشر بالقرب من حواف حادة أو أسطح ساخنة. يتم إجراء أي إصلاحات للجهاز وعلى سبيل المثال منها استبدال سلك التوصيل الكهربائي إذا لحق به ضررٌ ما فقط بمعرفة أحد مراكز الخدمة التابعة لنا، حيث أن هذا يجنبكم الوقوع في أية مخاطر.  
لا تستخدم الخلاط اليدوي ويداك مبتلتان، ولا تقم بتشغيله بدون حمل، أي بدون إعداد مواد غذائية.

### ▲ تنبيهات سلامة خاصة بهذا الجهاز

#### خطر الصعق بالتيار الكهربائي

لا تستخدم الجهاز إلا مع الملحقات الإضافية الأصلية.  
ويجب توخي الحذر عند إعداد سوائيل ساخنة، حيث أن إعداد السوائيل يمكن أن يسفر عن طرطشتها. يجب وبصورة مطلقة عدم غمر هيكل المحرك في سوائيل كما يجب عدم تنظيفه في غسالة الأواني.  
لا تقم بتغطيس الجهاز في أية سوائيل على نحو يتعدى ساق الخلاط ويصل إلى تجهيزة التوصيل البينية أو هيكل المحرك.  
ولا تقم على الإطلاق بتشغيل الجهاز لفترة أطول من الفترة اللازمة لإعداد الطعام.  
منوع تماماً وضع ساق الخلاط على أسطح ساخنة أو استخدامه في إعداد المأكولات الساخنة. يجب ترك المأكولات حتى تصل درجة حرارتها إلى 80 درجة مئوية قبل الشروع في إعدادها بساق الخلاط.  
عند استخدام ساق الخلاط لخلط مواد غذائية موجودة في إناء طهي فإنه يجب القيام قبل ذلك بإبعاد الإناء من على موضع (عين) الموقد الساخن الجاري الطهي عليه.  
يجب عدم تركيب أو فك أدوات العمل إلا عندما يكون الجهاز متوقفاً تماماً عن العمل.  
إناء الخلاط غير معد وغير صالح للاستخدام في جهاز الميكروويف (فرن الموجات الفائقة القصير).  
**خطر الإصابة بجروح من خلال سكين الخلاط الحادة!**  
لا تقحم يديك على الإطلاق في الوسط المحيط بالسكين المتواجدة في ساق الخلاط. تجنب تماماً تنظيف سكين الخلاط بيدك إذا لم تكن مرتدياً ما يوفر لهما الحماية اللازمة، ويُفضل استخدام فرشاة لأغراض التنظيف.

## المحتويات

ar-1	من أجل سلامتكم
ar-3	نظرة عامة
ar-3	استخدام ساق الخلاط
ar-4	تنظيف الجهاز
ar-4	نصائح لإزالة العطل
ar-4	وصفات ونصائح
	تنبيهات متعلقة بالتخلص من
ar-5	الأجهزة المستهلكة
ar-5	الضمان

نتقدم لكم بأصدق التهاني على شرائكم لهذا الجهاز الجديد من ماركة BOSCH. بهذا يكون اختياركم قد وقع على جهاز منزلي حديث وعلى أعلى مستوى من الجودة وجذون المزيد من المعلومات حول منتجاتنا في موقع الإنترنت الخاص بنا.

## من أجل سلامتكم

يرجى منكم قراءة تعليمات الاستخدام هذه بعناية قبل البدء في استخدام الجهاز، وذلك لكي تحصلوا على إرشادات هامة بشأن السلامة والتشغيل خاصة بهذا الجهاز.

عدم الالتزام بتطبيق التعليمات الخاصة بالاستخدام الصحيح للجهاز يترتب عليه عدم تحمل منتج الجهاز لأية مسئولية عن الأضرار الناتجة من جراء ذلك.

هذا الجهاز مهياً فقط للاستخدام المنزلي وليس معداً للاستعمال لأغراض حرفية. ويجري استخدام الجهاز لإعداد الكميات المألوفة في الاستخدام المنزلي وللفترات الزمنية التي تناسب مع هذا الغرض. الاستخدام المنزلي يشتمل أيضاً على سبيل المثال استخدام الجهاز في المطابخ الخاصة بالموظفين العاملين في المتاجر والمكاتب والمزارع ومجالات العمل الأخرى. كذلك يمكنك تخصيص الجهاز لاستخدام من قبل ضيوف البنسيونات والفنادق الصغيرة وما شابه ذلك. ولذا فينبغي أن يجري استخدامه لإعداد الكميات المألوفة في الاستخدام المنزلي وتشغيله للفترات المعتادة لذلك.

الجهاز صالح فقط لتقطيع وخلط مواد غذائية. لا يسمح باستخدام الجهاز في معالجة أية أشياء أو أجسام أو عناصر أخرى.

ينبغي الحفاظ بعناية على دليل الاستخدام، وإذا حصل طرف ثالث على الجهاز فينبغي الانتباه إلى تسليمه هذا الدليل.

## ⚠ تنبيهات سلامة عمومية

### خطر حدوث صدمة كهربائية

يحظر تشغيل الجهاز من قبل أطفال يقل عمرهم عن 8 سنوات، إلا أن الجهاز يمكن استخدامه من قبل الأطفال الأكبر سناً مع لزوم الإشراف عليهم عند قيامهم بذلك. يجب الحفاظ على الجهاز وعلى سلك التوصيل الكهربائي الخاص به بعيداً عن الأطفال. هذه الأجهزة يمكن أن يتم استخدامها من قبل أشخاص ذوي قدرات بدنية أو حسية أو ذهنية محدودة أو نقص في الخبرة و/أو نقص في المعارف والمعلومات، وذلك عندما يكون جاري الإشراف عليهم أو بعد أن يكون قد تم إعطائهم إرشادات تفصيلية بشأن كيفية الاستخدام الآمن للجهاز وبعد أن يكونوا قد فهموا جيداً الأخطار المترتبة على استخدام الجهاز. يجب عدم السماح للأطفال بأن يقوموا باللعب بالجهاز.

## Kundendienst – Customer Service

### **DE Deutschland, Germany**

BSH Hausgeräte Service GmbH  
Zentralwerkstatt für kleine  
Hausgeräte  
Trautskirchener Strasse 6-8  
90431 Nürnberg  
Online Auftragsstatus, Filterbeutel-  
Konfigurator und viele weitere  
Infos unter:  
[www.bosch-home.de](http://www.bosch-home.de)

Reparaturservice, Ersatzteile &  
Zubehör, Produkt-Informationen:  
Tel.: 0911 70 440 040  
<mailto:cp-servicecenter@bshg.com>  
[bshg.com](http://bshg.com)  
Wir sind an 365 Tagen rund um die Uhr  
erreichbar.

### **AE United Arab Emirates,** الإمارات العربية المتحدة

BSH Home Appliances FZE  
Round About 13,  
Plot Nr MO-0532A  
Jebel Ali Free Zone – Dubai  
Tel.: 04 881 4401  
<mailto:service.uae@bshg.com>  
[www.bosch-home.com/ae](http://www.bosch-home.com/ae)

### **AL Republika e Shqiperise,** Albania

AERTECH SH.P.K.  
Rruga Qemal Stafa  
Pallati i ri perball Prokuroris se  
Pergjithshme  
Hyrja C Kati 10  
Tirana  
Tel.: 066 206 47 94  
<mailto:g.volina@aertech.al>

### **AT Österreich, Austria**

BSH Hausgeräte  
Gesellschaft mbH  
Werkskundendienst  
für Hausgeräte  
Quellenstrasse 2  
1100 Wien  
Tel.: 0810 550 511\*  
Fax: 01 605 75 51 212  
<mailto:vie-stoerungsannahme@bshg.com>  
Hotline für Espresso-Geräte:  
Tel.: 0810 700 400\*  
[www.bosch-home.at](http://www.bosch-home.at)  
\*innerhalb Österreichs zum Regionaltarif

### **AU Australia**

BSH Home Appliances Pty. Ltd.  
7-9 Arco Lane  
HEATHERTON, Victoria 3202  
Tel.: 1300 368 339  
<mailto:bshau-as@bshg.com>  
[www.bosch-home.com.au](http://www.bosch-home.com.au)

### **BA Bosna i Hercegovina,** Bosnia-Herzegovina

"HIGH" d.o.o.  
Gradačacka 29b  
71000 Sarajewo  
Info-Line: 061 100 905  
Fax: 033 213 513  
<mailto:delicnanda@hotmail.com>

### **BE Belgique, België, Belgium**

BSH Home Appliances S.A.  
Avenue du Laerbeek 74  
Laarbeeklaan 74  
1090 Bruxelles – Brussel  
Tel.: 070 222 141  
Fax: 024 757 291  
<mailto:bru-repairs@bshg.com>  
[www.bosch-home.be](http://www.bosch-home.be)

### **BG Bulgaria**

BSH Domakinski Uredi  
Bulgaria EOOD  
115K Tsarigradsko Chausse Blvd.  
European Trade Center Building,  
5th floor  
1784 Sofia  
Tel.: 02 892 90 47  
Fax: 02 878 79 72  
<mailto:informacia.servis-bg@bshg.com>  
[www.bosch.home.bg](http://www.bosch.home.bg)

### **BH Bahrain, مملكة البحرين**

Khalaifat Company  
Manama  
Tel.: 01 7400 553  
<mailto:service@khalaifat.com>

### **BY Belarus, Беларусь**

ООО "БСХ Бытовая техника"  
тел.: 495 737 2961  
<mailto:mok-kdhl@bshg.com>

### **CH Schweiz, Suisse,** Svizzera, Switzerland

BSH Hausgeräte AG  
Werkskundendienst für  
Hausgeräte  
Fahrweidstrasse 80  
8954 Geroldswil  
<mailto:ch-info.hausgeraete@bshg.com>  
Service Tel.: 0848 840 040  
Service Fax: 0848 840 041  
<mailto:ch-reparatur@bshg.com>  
Ersatzteile Tel.: 0848 880 080  
Ersatzteile Fax: 0848 880 081  
<mailto:ch-ersatzteil@bshg.com>  
[www.bosch-home.com/ch](http://www.bosch-home.com/ch)

### **CY Cyprus, Κύπρος**

BSH Ikiakes Syskeves-Service  
39, Arh. Makaariou III Str.  
2407 Egomi/Nikosia (Lefkosia)  
Tel.: 77 77 807  
Fax: 022 658 128  
<mailto:bsh.service.cyprus@cytanet.com.cy>

### **CZ Česká Republika,** Czech Republic

BSH domácí spotřebiče s.r.o.  
Firemní servis domácích  
spotřebičů  
Pekařská 10b  
155 00 Praha 5  
Tel.: 0251 095 546  
Fax: 0251 095 549  
[www.bosch-home.com/cz](http://www.bosch-home.com/cz)

### **DK Danmark, Denmark**

BSH Hvidevarer A/S  
Telegrafvej 4  
2750 Ballerup  
Tel.: 44 89 89 85  
Fax: 44 89 89 86  
<mailto:BSH-Service.dk@bshg.com>  
[www.bosch-home.dk](http://www.bosch-home.dk)

### **EE Eesti, Estonia**

SIMSON OÜ  
Raua 55  
10152 Tallinn  
Tel.: 0627 8730  
Fax: 0627 8733  
<mailto:teenindus@simson.ee>

### **ES España, Spain**

BSH Electrodomésticos  
España S.A.  
Servicio Oficial del Fabricante  
Parque Empresarial PLAZA,  
C/ Manfredonia, 6  
50197 Zaragoza  
Tel.: 902 245 255  
Fax: 976 578 425  
<mailto:CAU-Bosch@bshg.com>  
[www.bosch-home.es](http://www.bosch-home.es)

### **FI Suomi, Finland**

BSH Kodinkoneet Oy  
Itälähdenkatu 18 A, PL 123  
00201 Helsinki  
Tel.: 0207 510 700  
Fax: 0207 510 780  
<mailto:Bosch-Service-FI@bshg.com>  
[www.bosch-home.fi](http://www.bosch-home.fi)  
Lankapuhelimesta 8,28 snt/puhelu  
+ 7 snt/min (alv 23%)  
Matkapuhelimesta 8,28 snt/puhelu  
+ 17 snt/min (alv 23%)

**FR France**

BSH Electroménager S.A.S.  
50 rue Ardoin – BP 47  
93401 SAINT-OUEN cedex  
Service interventions à domicile:  
01 40 10 11 00

Service Consommateurs:  
0 892 698 010 (0,34 € TTC/mn)  
mailto:soa-bosch-conso@bshg.com  
Service Pièces Détachées et  
Accessoires:  
0 892 698 009 (0,34 € TTC/mn)  
www.bosch-home.fr

**GB Great Britain**

BSH Home Appliances Ltd.  
Grand Union House  
Old Wolverton Road  
Wolverton  
Milton Keynes MK12 5PT  
To arrange an engineer visit, to  
order spare parts and accessories  
or for product advice please visit  
www.bosch-home.co.uk  
or call  
Tel.: 0844 892 8979\*

\*Calls from a BT landline will be charged at  
up to 3 pence per minute. A call set-up fee  
of up to 6 pence may apply.

**GR Greece, Ελλάδα**

BSH Ikiakes Siskeves A.B.E.  
Central Branch Service  
17 km E.O. Athinon-Lamias &  
Potamou 20  
14564 Kifisia  
Πανελλήνιο τηλέφωνο: 181 82  
(αστική χρέωση)  
www.bosch-home.gr

**HK Hong Kong, 香港**

BSH Home Appliances Limited  
Unit 1 & 2, 3rd Floor  
North Block, Skyward House  
3 Sham Mong Road  
Tai Kok Tsui, Kowloon  
Hong Kong  
Tel.: 2565 6151  
Fax: 2565 6681  
mailto:bosch.hk.service@bshg.com  
www.bosch-home.cn

**HR Hrvatska, Croatia**

BSH kućni uređaji d.o.o.  
Kneza Branimira 22  
10000 Zagreb  
Tel.: 01 640 36 09  
Fax: 01 640 36 03  
mailto:informacije.servis-hr@  
bshg.com  
www.bosch-home.com/hr

**HU Magyarország, Hungary**

BSH Háztartási Készülék  
Kereskedelmi Kft.  
Háztartási gépek márkaszervize  
Királyhágó tér 8-9  
1126 Budapest  
Hibabejelentés  
Tel.: 01 489 5461  
Fax: 01 201 8786  
mailto:hibabejelentés@bsh.hu  
Alkatrészrendelés  
Tel.: 01 489 5463  
Fax: 01 201 8786  
mailto:alkatrészrendelés@bsh.hu  
www.bosch-home.com/hu

**IE Republic of Ireland**

BSH Home Appliances Ltd.  
Unit F4, Ballymount Drive  
Ballymount Industrial Estate  
Walkinstown  
Dublin 12  
Service Requests,  
Spares and Accessories  
Tel.: 01450 2655  
Fax: 01450 2520  
www.bosch-home.co.uk

**IL Israel, ישראל**

C/S/B Home Appliance Ltd.  
Ulief Building  
2, Hamelacha St.  
Industrial Park North  
71293 Lod  
Tel.: 08 9777 222  
Fax: 08 9777 245  
mailto:csb-serv@zahav.net.il  
www.bosch-home.co.il

**IN India, Bhārat, भारत**

BSH Customer Service Front Office  
Shop No.4, Everest Grande,  
Opp. Shanti Nagar Bus Stop,  
Mahakali Caves Road, Andheri East  
Mumbai 400093

**IS Iceland**

Smith & Norland hf.  
Noatuni 4  
105 Reykjavik  
Tel.: 0520 3000  
Fax: 0520 3011  
www.sminor.is

**IT Italia, Italy**

BSH Elettrodomestici S.p.A.  
Via. M. Nizzoli 1  
20147 Milano (MI)  
Numero verde 800 829 120  
mailto:info@bosch-elettrodomestici.it  
www.bosch-home.com/it

**KZ Kazakhstan, Қазақстан**

IP Turebekov Yerzhan  
Nurmanovich  
Jangeldina str. 15  
Shimkent 160018  
Tel.: 0252 31 00 06  
mailto:evrika\_kz@mail.ru

**LB Lebanon, لبنان**

Teheni, Hana & Co.  
Boulevard Dora 4043 Beyrouth  
P.O. Box 90449  
Jdeideh 1202 2040  
Tel.: 01 255 211  
mailto:Info@Teheni-Hana.com

**LT Lietuva, Lithuania**

Senuku prekybos centras UAB  
Jonavos g. 62  
44192 Kaunas  
Tel.: 0372 12146  
Fax: 0372 12165  
www.senukai.lt

**LU Luxembourg**

BSH électroménagers S.A.  
13-15 ZI Breedeweues  
1259 Senningerberg  
Tel.: 26349 300  
Fax: 26349 315  
mailto:lux-service.electromenager@  
bshg.com  
www.bosch-home.com/lu

**LV Latvija, Latvia**

General Serviss Limited  
Bullu street 70c  
1067 Riga  
Tel.: 07 42 41 37  
mailto:bt@olimpeks.lv

Elkor Serviss  
Brivibas gatve 201  
1039 Riga  
Tel.: 067 0705 20; -36  
Fax: 067 0705 24  
mailto:domoservice@elkor.lv  
www.servisacentrs.lv

**MD Moldova**

S.R.L. "Rialto-Studio"  
ул. Щусева 98  
2012 Кишинев  
тел./факс: 022 23 81 80  
mailto:bosch-md@mail.ru

**ME Crna Gora, Montenegro**

Elektronika komerc  
Ul. Slobode 17  
84000 Bijelo Polje  
Tel./Fax: 050 432 575  
Mobil: 069 324 812  
mailto:ekobosch.servis@  
t-com.me

**MK Macedonia, Македонија**

GORENEC  
Jane Sandanski 69 lok.3  
1000 Skopje  
Tel.: 022 454 600  
Mobil: 070 697 463  
mailto:gorenece@yahoo.com

**MT Malta**

Oxford House Ltd.  
Notabile Road  
Mriehel BKR 14  
Tel.: 021 442 334  
Fax: 021 488 656  
www.oxfordhouse.com.mt

**MV Raajjeyge Jumhooriyyaa, Maldives**

Lintel Investments  
Ma, Maadheli, Majeedhee Magu  
Malé  
Tel.: 0331 0742  
mailto:mohamed.zuhuree@  
lintel.com.mv

**NL Nederland, Netherlands**

BSH Huishoudapparaten B.V.  
Taurusavenue 36  
2132 LS Hoofddorp  
Storingsmelding:  
Tel.: 088 424 4010  
Fax: 088 424 4845  
mailto:bosch-contactcenter@  
bshg.com

Onderdelenverkoop:  
Tel.: 088 424 4010  
Fax: 088 424 4801  
mailto:bosch-onderdelen@bshg.com  
www.bosch-home.nl

**NO Norge, Norway**

BSH Husholdningsapparater A/S  
Grensesvingen 9  
0661 Oslo  
Tel.: 22 66 06 00  
Fax: 22 66 05 50  
mailto:Bosch-Service-NO@  
bshg.com  
www.bosch-home.no

**NZ New Zealand**

BSH Home Appliances Ltd.  
Unit F 2, 4 Orbit Drive  
Mairangi Bay  
Auckland 0632  
Tel.: 09 477 0492  
Fax: 09 477 2647  
mailto:bshnz-cs@bshg.com  
www.bosch-home.co.nz

**PL Polska, Poland**

BSH Sprzęt Gospodarstwa  
Domowego sp. z o.o.  
Al. Jerozolimskie 183  
02-222 Warszawa  
Centrala Serwisu  
Tel.: 801 191 534  
Fax: 022 572 7709  
mailto:Serwis.Fabryczny@bshg.com  
www.bosch-home.pl

**PT Portugal**

BSHP Electrodomésticos Lda.  
Rua Alto do Montijo, nº 15  
2790-012 Carnaxide  
Tel.: 707 500 545\*  
Fax: 214 250 701  
mailto:bosch.electrodomesticos.pt@  
bshg.com  
www.bosch-home.pt

\* (PT 0,10 €/min., Mobile 0,25 €/min)

**RO România, Romania**

BSH Electrocasnice srl.  
Sos. Bucuresti-Ploiesti,  
nr. 19-21, sect.1  
13682 Bucuresti  
Tel.: 021 203 9748  
Fax: 021 203 9733  
mailto:service.romania@bshg.com  
www.bosch-home.ro

**RU Russia, Россия**

ООО "БСХ Бытовая техника"  
Сервис от производителя  
Малая Калужская 19/1  
119071 Москва  
тел.: 495 737 2961  
mailto:mok-kdhl@bshg.com  
www.bosch-home.com

**SA Kingdom Saudi Arabia,**

المملكة العربية السعودية  
BSH Home Appliances  
Saudi Arabia L.L.C.  
Bin Hamran Commercial Centr.  
6th Floor 603B  
Jeddah 21481  
Tel.: 800 124 1247  
mailto:service.ksa@bshg.com  
www.bosch-home.com/sa

**SE Sverige, Sweden**

BSH Hushållsapparater AB  
Landsvägen 32  
169 29 Solna  
Tel.: 0771 11 22 77 local rate  
mailto:Bosch-Service-SE@  
bshg.com  
www.bosch-home.se

**SG Singapore, 新加坡**

BSH Home Appliances Pte. Ltd.  
37 Jalan Pemimpin  
Union Industrial Building  
Block A, #01-03  
577177 Singapore  
Tel.: 6751 5000  
Fax: 6751 5005  
mailto:bshsgp.service@bshg.com  
www.bosch-home.com.sg

**SI Slovenija, Slovenia**

BSH Hišni aparati d.o.o.  
Litostrojska 48  
1000 Ljubljana  
Tel.: 01 583 07 01  
Fax: 01 583 08 89  
mailto:informacije.servis@  
bshg.com  
www.bosch-home.com/si

**SK Slovensko, Slovakia**

BSH domácí spotřebiče s.r.o.  
Organizačná zložka Bratislava  
Galvaniho 17/C  
821 04 Bratislava  
Tel.: 02 44 45 20 41  
mailto:opravy@bshg.com  
www.bosch-home.com/sk

**TR Türkiye, Turkey**

BSH Ev Aletleri Sanayi  
ve Ticaret A.Ş.  
Fatih Sultan Mehmet Mahallesi  
Balkan Caddesi No: 51  
34771 Ümraniye, İstanbul  
Tel.: 0 216 444 6333\*  
Fax: 0 216 528 9188  
mailto:careline.turkey@bshg.com  
www.bosch-home.com/tr  
\*Çağrı merkezini sabit hatlardan aramanın  
bedeli şehir içi ücretlendirme. Cep  
telefonlarından ise kullanılan tarifeye göre  
değişkenlik göstermektedir

**TW Taiwan, 台灣**

Achelis Taiwan Co. Ltd.  
4th floor, No. 112 Sec 1  
Chung Hsiao E Road  
Taipei ROC 100  
Tel.: 02 2321 6222  
mailto:Bosch@achelis.com.tw

**UA Ukraine, Україна**

ТОВ "БСХ Побутова Техніка"  
тел.: 044 490 2095  
www.bosch-home.com.ua

**XK Kosovo**

NTP GAMA  
Rruga Mag Pristine-Ferizaj  
70000 Ferizaj  
Tel.: 0290 321 434  
Tel.: 00377 44 172 309  
mailto:a\_service@  
gama-electronics.com

**XS Srbija, Serbia**

BSH Kućni aparati d.o.o.  
Milutina Milankovića 11<sup>a</sup>  
11070 Novi Beograd  
Tel.: 011 205 23 97  
Fax: 011 205 23 89  
mailto:informacije.servis-sr@  
bshg.com  
www.bosch-home.rs

**ZA South Africa**

BSH Home Appliances (Pty) Ltd.  
15th Road Randjespark  
Private Bag X36, Randjespark  
1685 Midrand – Johannesburg  
Tel.: 086 002 6724  
Fax: 086 617 1780  
mailto:applianceserviceza@  
bshg.com  
www.bosch-home.com/za

# Garantiebedingungen DEUTSCHLAND (DE)

Die nachstehenden Bedingungen, die Voraussetzungen und Umfang unserer Garantieleistung beschreiben, lassen die Gewährleistungsverpflichtungen des Verkäufers aus dem Kaufvertrag mit dem Endabnehmer unberührt.

Für dieses Gerät leisten wir Garantie gemäß nachstehenden Bedingungen:

1. Wir beheben unentgeltlich nach Maßgabe der folgenden Bedingungen (Nr. 2 - 6) Mängel am Gerät, die nachweislich auf einem Material- und/ oder Herstellungsfehler beruhen, wenn sie uns unverzüglich nach Feststellung und innerhalb von 24 Monaten nach Lieferung an den Erstendabnehmer gemeldet werden. Zeigt sich der Mangel innerhalb von 6 Monaten ab Lieferung, wird vermutet, dass es sich um einen Material- oder Herstellungsfehler handelt.

2. Die Garantie erstreckt sich nicht auf leicht zerbrechliche Teile wie z.B. Glas oder Kunststoff bzw. Glühlampen.

Eine Garantiepflicht wird nicht ausgelöst durch geringfügige Abweichungen von der Soll-Beschaffenheit, die für Wert und Gebrauchstauglichkeit des Gerätes unerheblich sind, oder durch Schäden aus chemischen und elektrochemischen Einwirkungen von Wasser, sowie allgemein aus anomalen Umweltbedingungen oder sachfremden Betriebsbedingungen oder wenn das Gerät sonst mit ungeeigneten Stoffen in Berührung gekommen ist. Ebenso kann keine Garantie übernommen werden, wenn die Mängel am Gerät auf Transportschäden, die nicht von uns zu vertreten sind, nicht fachgerechte Installation und Montage, Fehlgebrauch, eine nicht haushaltsübliche Nutzung, mangelnde Pflege oder Nichtbeachtung von Bedienungs- oder Montagehinweisen zurückzuführen sind.

Der Garantieanspruch erlischt, wenn Reparaturen oder Eingriffe von Personen vorgenommen werden, die hierzu von uns nicht ermächtigt sind, oder wenn unsere Geräte mit Ersatzteilen, Ergänzungs- oder Zubehöerteilen versehen werden, die keine Originalteile sind und dadurch ein Defekt verursacht wird.

3. Die Garantieleistung erfolgt in der Weise, dass mangelhafte Teile nach unserer Wahl unentgeltlich instandgesetzt oder durch einwandfreie Teile ersetzt werden.

Geräte, die zumutbar (z.B. im PKW) transportiert werden können, und für die unter Bezugnahme auf diese Garantie eine Garantieleistung beansprucht wird, sind unserer nächstgelegenen Kundendienststelle oder unserem Vertragskundendienst zu übergeben oder zuzusenden. Instandsetzungen am Aufstellungsort können nur für stationär betriebene (feststehende) Geräte verlangt werden.

Es ist jeweils der Kaufbeleg mit Kauf- und/oder Lieferdatum vorzulegen. Ersetzte Teile gehen in unser Eigentum über.

4. Sofern die Nachbesserung von uns abgelehnt wird oder fehlschlägt, wird innerhalb der oben genannten Garantiezeit auf Wunsch des Endabnehmers kostenfrei gleichwertiger Ersatz geliefert.

5. Garantieleistungen bewirken weder eine Verlängerung der Garantiefrist, noch setzen sie eine neue Garantiefrist in Lauf. Die Garantiefrist für eingebaute Ersatzteile endet mit der Garantiefrist für das ganze Gerät.

6. Weitergehende oder andere Ansprüche, insbesondere solche auf Ersatz außerhalb des Gerätes entstandener Schäden sind - soweit eine Haftung nicht zwingend gesetzlich angeordnet ist - ausgeschlossen.

Diese Garantiebedingungen gelten für in Deutschland gekaufte Geräte. Werden Geräte ins Ausland verbracht, die die technischen Voraussetzungen (z.B. Spannung, Frequenz, Gasarten, etc.) für das entsprechende Land aufweisen und die für die jeweiligen Klima- und Umweltbedingungen geeignet sind, gelten diese Garantiebedingungen auch, soweit wir in dem entsprechenden Land ein Kundendienstnetz haben. Für im Ausland gekaufte Geräte gelten die von unserer jeweils zuständigen Landesvertretung herausgegebenen Garantiebedingungen. Diese können Sie über Ihren Fachhändler, bei dem Sie das Gerät gekauft haben, oder direkt bei unserer Landesvertretung anfordern.

## Beachten Sie unser weiteres Kundendienst-Angebot:

Auch nach Ablauf der Garantie stehen Ihnen unser Werkskundendienst und unsere Servicepartner zur Verfügung.

**Robert Bosch Hausgeräte GmbH**  
Carl-Wery-Str. 34 / 81739 München // Germany

Für Produktinformationen sowie Anwendungs- und Bedienungsfragen aus Deutschland:

**Bosch-Infoteam**

(Mo-Fr: 8.00-18.00 Uhr erreichbar)

**Tel.: 01805 267242\*** oder unter  
**bosch-infoteam@bshg.com**



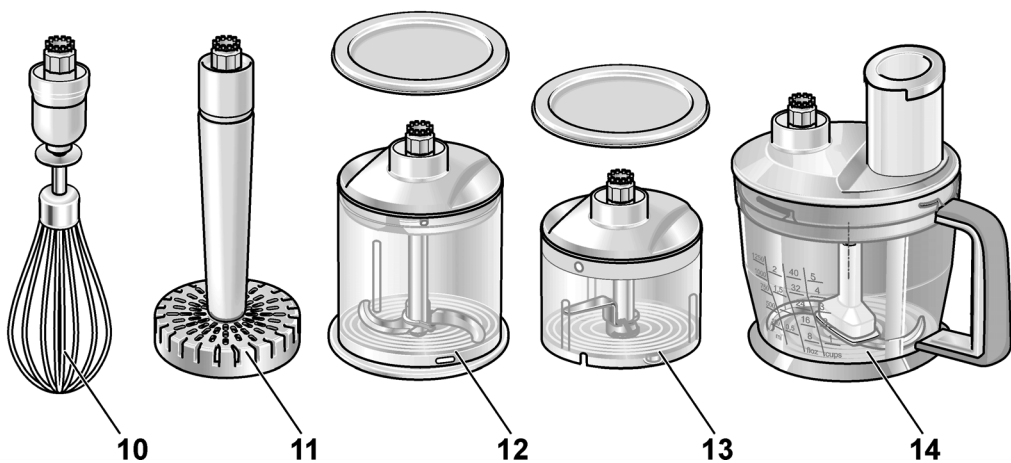
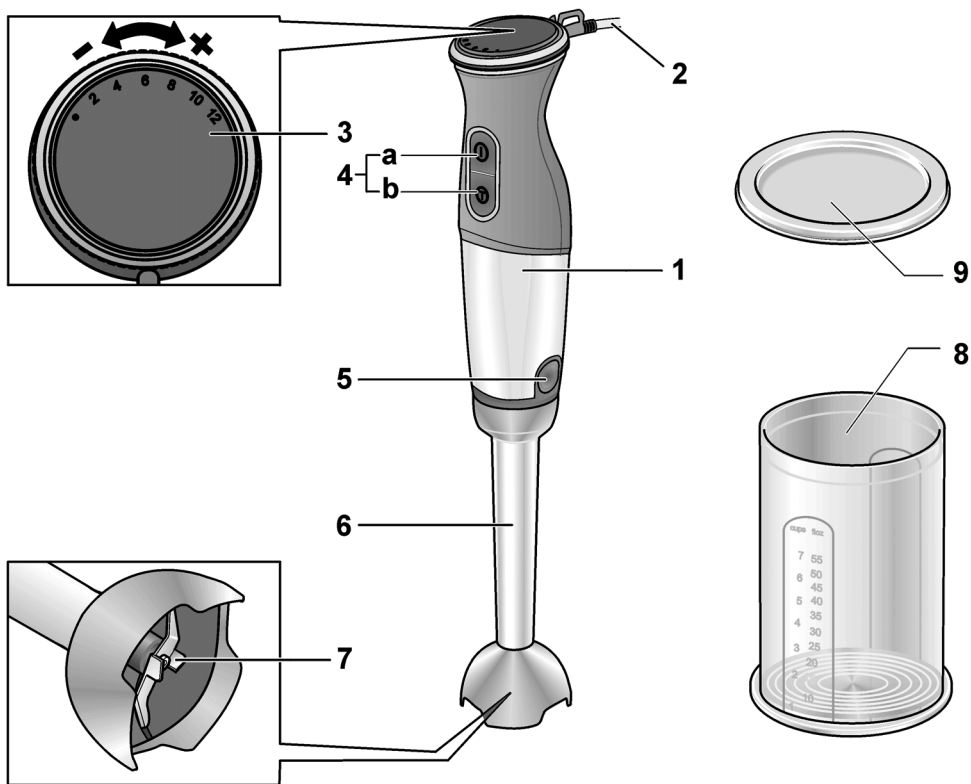

\*) 0,14 €/Min. aus dem Festnetz,  
Mobilfunk max. 0,42 €/Min.  
Nur für Deutschland gültig!



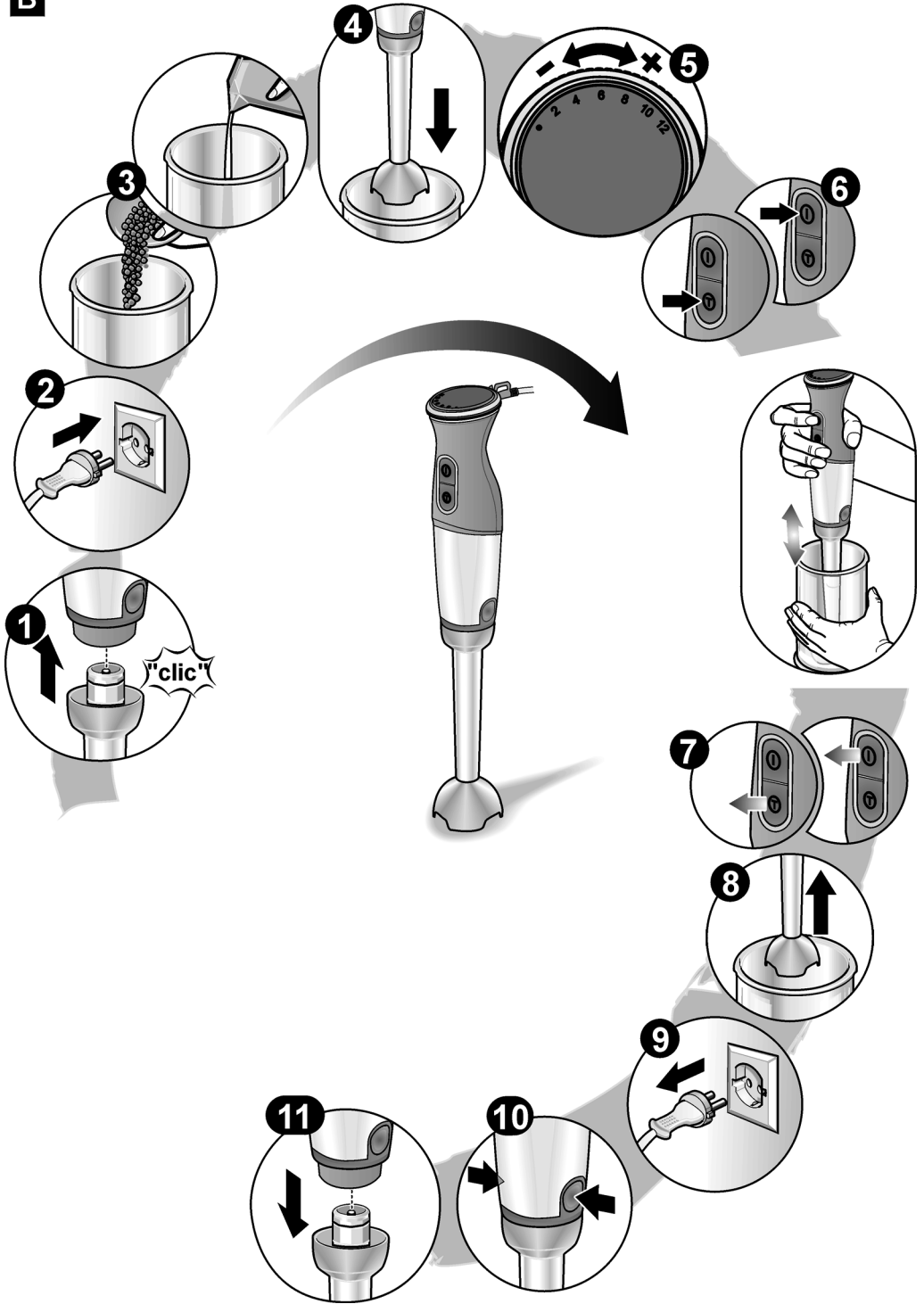

**A**

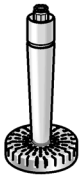
**B**



C						
MSM87110	X	X				
MSM87130	X	X	X			
MSM87140	X	X				
MSM87160	X	X	X			
MSM87165	X	X	X	X		
MSM87180	X	X	X			
MSM88110	X	X				X
MSM88190	X	X	X		X	X

					
MSM87110					
MSM87130					
MSM87140	X				
MSM87160	X				
MSM87165	X				
MSM87180	X		X		
MSM88110					
MSM88190		X			