

# Cucina

HR7745, HR7740



# PHILIPS

PHILIPS  
Cucina

- !
- CLICK & GO
- 
- 
- 
- 
- 
- 
- 
- 
- STORAGE BOX
- 
- 
- WORLD-WIDE WARRANTY
- ?
-

- EN** | English
- PL** | Polski
- RO** | Română
- RU** | Русский
- CS** | Český
- HU** | Magyar
- SK** | Slovensky
- UK** | УКРАЇНСЬКА
- BG** | БЪЛГАРСКИ
- SR** | Srpski



4	!
13	CLICK & GO
18	
22	
26	
29	
32	
39	
41	
44	STORAGE BOX
45	
50	
58	WORLD-WIDE GUARANTEE
60	?
67	



## EN | Important

Read these instructions for use carefully before using the appliance and save them for future reference.

- ▶ Check if the voltage indicated on the appliance corresponds to the local mains voltage before you connect the appliance.
- ▶ In order to avoid a hazardous situation, this appliance must never be connected to a timer switch.
- ▶ Do not use the appliance if the mains cord, the plug or other parts are damaged.
- ▶ If the mains cord is damaged, it must be replaced by Philips, a service centre authorised by Philips or similarly qualified persons in order to avoid a hazard.
- ▶ Keep the appliance out of the reach of children.
- ▶ Never let the appliance run unattended.
- ▶ Always switch the appliance off by turning the control knob to 0.
- ▶ Switch the appliance off before detaching any accessory.
- ▶ Unplug the appliance immediately after use.
- ▶ Never immerse the motor unit in water or any other liquid, nor rinse it under the tap.
- ▶ Never use your fingers or an object (e.g. a spatula) to push ingredients down the feed tube while the appliance is running. Only the pusher is to be used for this purpose.
- ▶ Be very careful when handling the blades or inserts, especially when removing them from the bowl or jar, when emptying the bowl or jar and during cleaning. Their cutting edges are very sharp!
- ▶ Always unplug the appliance before reaching into the blender jar with your fingers or an object (e.g. a spatula).
- ▶ Wait until moving parts have stopped running before you remove the lid of the bowl or jar.
- ▶ Never use any accessories or parts from other manufacturers or that have not been specifically advised by Philips. Your guarantee will become invalid if such accessories or parts have been used.
- ▶ Do not exceed the maximum content indicated on the bowl or the blender jar.
- ▶ Consult the table in these directions for use for the correct processing times.

- ▶ Let hot ingredients cool down before processing them (max. temperature 80°C/175°F).
- ▶ The food-processing functions and the citrus press can only be used when the blender cap is attached.
- ▶ Note that it is not possible to use the food-processing functions when the blender is attached to the motor unit!
- ▶ Do not use the juicer if the rotating sieve is damaged.
- ▶ Thoroughly clean the parts that will come into contact with food before you use the appliance for the first time.

### Thermal safety cut-out

This appliance is equipped with a thermal safety cut-out which will automatically cut off the power supply to the appliance in case of overheating.

If your appliance stops running:

- Pull the mains plug out of the socket.
- Let the appliance cool down for 60 minutes.
- Put the mains plug in the socket.
- Switch the appliance on again.

Please contact your Philips dealer or an authorised Philips service centre if the thermal safety cut-out is activated too often.

## PL | Ważne

Przed pierwszym użyciem urządzenia zapoznaj się dokładnie z instrukcją jego obsługi i zachowaj ją na przyszłość, do ewentualnej konsultacji.

- ▶ Zanim podłączysz urządzenie, sprawdź, czy napięcie wskazane na urządzeniu odpowiada lokalnemu napięciu sieciowemu (110-127V lub 220- 240V).
- ▶ W celu uniknięcia niebezpiecznych sytuacji urządzenia tego nie należy podłączać do wyłącznika czasowego.
- ▶ Nie używaj urządzenia, jeśli przewód zasilający, wtyczka lub inne części są uszkodzone.
- ▶ Jeśli przewód zasilający ulegnie uszkodzeniu, musi zostać wymieniony w autoryzowanym punkcie serwisowym firmy Philips

- lub przez osobę o podobnych kwalifikacjach, co pozwoli uniknąć ewentualnego niebezpieczeństwa.
- ▶ Przechowuj urządzenie w miejscu niedostępnym dla dzieci.
- ▶ Nie pozostawiaj włączonego urządzenia bez nadzoru.
- ▶ Zawsze wyłączaj urządzenie, ustawiając pokrętkę w pozycji 0.
- ▶ Wyłączaj urządzenie przez odłączeniem każdego akcesorium.
- ▶ Natychmiast po zakończeniu pracy wyłącz urządzenie z gniazdka ściennego.
- ▶ Nigdy nie zanurzaj części silnikowej urządzenia w wodzie ani innym płynie. Nie spłukuj jej bieżącą wodą.
- ▶ Gdy urządzenie jest włączone, nigdy nie popychaj produktów w leju wস্যpowym palcami lub innymi przedmiotami (np. łopatką). W tym celu używaj wyłącznie popychacza.
- ▶ Obsługując ostrza lub wkładki, szczególnie gdy wyjmujesz je z miski lub dzbanka, podczas ich opróżniania lub mycia, zachowaj wyjątkową ostrożność. Krawędzie tnące są bardzo ostre!
- ▶ Zawsze wyłączaj urządzenie z sieci przed włożeniem palców albo jakiegoś przedmiotu (np. łopatki) do blendera.
- ▶ Przed zdjęciem pokrywki z miski lub dzbanka odczekaj, aż zatrzymają się wszystkie części ruchome.
- ▶ Nie używaj akcesoriów ani części zamiennych innych producentów ani takich, które nie są zalecane przez firmę Philips. W przypadku użycia takich akcesoriów lub części, gwarancja traci ważność.
- ▶ Nie przekraczaj maksymalnej zawartości wskazanej na misce lub na dzbanku miksera.
- ▶ Aby wyznaczyć odpowiednie czasy tworzenia żywności, zapoznaj się z tabelą zamieszczoną w niniejszej instrukcji.
- ▶ Odczekaj, aż gorące składniki ostygną, zanim poddasz je obróbce (maksymalna temperatura 80°C/175°F).
- ▶ Funkcji malaksera oraz wyciskarki do owoców cytrusowych można używać tylko wtedy, gdy założona jest pokrywka blendera.
- ▶ Zwróć uwagę, że nie jest możliwe korzystanie z funkcji malaksera, gdy do części silnikowej podłączony jest blender!
- ▶ Nie wolno korzystać z sokowirówki, jeśli uszkodzone jest obracające się sitko.
- ▶ Przed pierwszym użyciem dokładnie umyj wszystkie części urządzenia stykające się z żywnością.

## ▶ Poziom hałasu: Lc=89 dB [A]

### Termiczny wyłącznik bezpieczeństwa

Niniejsze urządzenie wyposażone jest w termiczny wyłącznik bezpieczeństwa, który, w przypadku przegrzania, automatycznie odcina dopływ energii.

Jeśli urządzenie przerywa pracę:

- Wyjmij wtyczkę z gniazdka ściennego.
- Odczekaj 60 minut, aż urządzenie ostygnie.
- Włóż wtyczkę do gniazdka ściennego.
- Włącz ponownie urządzenie.

Skontaktuj się ze sklepem lub autoryzowanym punktem serwisowym firmy Philips, jeśli automatyczny termiczny system odcinający dopływ prądu włącza się zbyt często.

## RO | Important

Citiți aceste instrucțiuni de folosire cu atenție înainte de a utiliza aparatul și păstrați-le pentru consultări ulterioare.

- ▶ Verificați dacă tensiunea indicată pe aparat corespunde tensiunii locale înainte de a conecta aparatul.
- ▶ Pentru a evita orice accident, acest aparat nu trebuie conectat la un întrerupător comandat de un ceas electronic.
- ▶ Nu folosiți aparatul dacă ștecherul, cablul sau alte componente sunt deteriorate.
- ▶ Dacă se deteriorează cablul de alimentare al aparatului, acesta trebuie înlocuit de Philips, la un centru service autorizat Philips sau de persoane calificate, pentru a evita orice accident.
- ▶ Nu lăsați aparatul la îndemâna copiilor.
- ▶ Nu lăsați aparatul să funcționeze nesupravegheat.
- ▶ Opriți întotdeauna aparatul comutând butonul pe poziția 0.
- ▶ Opriți aparatul înainte de a demonta vreun accesoriu.
- ▶ Scoateți aparatul din priză imediat după utilizare.
- ▶ Nu introduceți blocul motor în apă sau în alt lichid și nici nu-l clătiți sub jet de apă.
- ▶ Nu împingeți ingredientele cu degetele sau cu un obiect (cum ar





fi o spatulă) în timp ce aparatul funcționează. Pentru acest scop aveți împingătorul.

- ▶ Aveți grijă când mănuiți cuțitele sau discurile, mai ales când le scoateți din bol sau din vas, când goliți bolul sau vasul și în timpul curățării. Marginile acestora sunt foarte ascuțite!
- ▶ Deconectați întotdeauna aparatul înainte de a introduce degetele sau vreun alt obiect (de ex. o spatulă) în vasul blenderului.
- ▶ Așteptați până ce componentele mobile se opresc înainte de a scoate capacul.
- ▶ Nu folosiți accesorii sau componente de la alți producători sau care nu au fost recomandate de către firma Philips. În caz contrar, garanția nu mai va fi valabilă.
- ▶ Nu depășiți conținutul maxim indicat pe bol sau pe vasul blenderului.
- ▶ Consultați tabelul din manualul de utilizare pentru duratele corecte de preparare.
- ▶ Lăsați ingredientele fierbinți să se răcească înainte de a le procesa (temperatura max. 80°C/175°F).
- ▶ Funcțiile robotului și ale storcătorului de citrice pot fi folosite doar dacă este fixat capacul de siguranță pe poziția blenderului.
- ▶ Nu uitați că nu puteți folosi funcțiile robotului (incluzând bolul pentru prepararea alimentelor) dacă blenderul este montat.
- ▶ Nu folosiți storcătorul dacă sita este deteriorată.
- ▶ Curățați foarte bine componentele care vin în contact cu alimentele înainte de a utiliza aparatul pentru prima oară.
- ▶ Nivel de zgomot: Lc=89 dB [A]

### Înterupător termic de siguranță

Acest aparat este dotat cu un sistem termic automat. Acest sistem întrerupe automat funcționarea aparatului în cazul supraîncălzirii.

Dacă aparatul se oprește:

- Scoateți ștecherul din priză.
- Lăsați aparatul să se răcească 60 de minute.
- Introduceți ștecherul în priză.
- Porniți din nou aparatul.

Vă rugăm să contactați furnizorul Philips sau un centru Philips autorizat dacă siguranța termică automată se declanșează prea des.

## RU | Внимание

Прежде чем начать пользоваться прибором, внимательно ознакомьтесь с настоящим руководством и сохраните его в качестве справочного материала.

- ▶ Перед подключением электроприбора к электросети проверьте, что напряжение, указанное на электроприборе, соответствует напряжению электросети в вашем доме.
- ▶ Во избежание возникновения опасной ситуации запрещено соединять электроприбор с реле времени.
- ▶ Не пользуйтесь прибором при поврежденном сетевом шнуре, штепсельной вилке или других деталях.
- ▶ В случае повреждения сетевого шнура его необходимо заменить только в торговой организации или в уполномоченном сервисном центре компании «Филипс», или в сервисном центре с персоналом аналогичной квалификации, чтобы обеспечить безопасную эксплуатацию прибора.
- ▶ Храните прибор в недоступном для детей месте.
- ▶ Запрещается оставлять включенный прибор без присмотра.
- ▶ Всегда выключайте электроприбор, установив регулятор в положение 0.
- ▶ Выключите электроприбор, прежде чем снять с него какую-либо насадку.
- ▶ Сразу же после окончания работы вынимайте вилку сетевого шнура из розетки электросети.
- ▶ Запрещается погружать блок электродвигателя в воду или другие жидкости, а также промывать его под струей воды.
- ▶ Во время работы электроприбора запрещается проталкивать продукты в загрузочный бункер пальцами или какими-либо предметами (например, лопаткой). Для этой цели пользуйтесь только толкателем.
- ▶ Работая с ножами или вставками, будьте очень осторожны, особенно при извлечении их из чаши или кувшина или при очистке. Режущие кромки очень острые!

- ▶ Если вам все же необходимо воспользоваться рукой или каким-либо предметом (например, лопаткой), выньте вилку сетевого шнура из розетки электросети.
- ▶ Прежде чем снять крышку с чаши или кувшина, дождитесь полной остановки движущихся деталей.
- ▶ Запрещается пользоваться какими либо принадлежностями или деталями других производителей или не имеющих специальной рекомендации компании «Филипс». При использовании такой принадлежности или детали вы теряете право на гарантийное обслуживание.
- ▶ Не заполняйте чашу или кувшин блендера выше отметки максимального уровня.
- ▶ За справкой относительно времени обработки обратитесь к таблице.
- ▶ Если продукты горячие, то, прежде чем обрабатывать их, дайте им остыть (максимальная температура - 80 °C; 175 °F).
- ▶ Функции кухонного комбайна и пресса для цитрусовых можно использовать лишь при навинченном колпачке.
- ▶ Имейте в виду, что нельзя использовать функции кухонного комбайна, если на блок электродвигателя установлен кувшин блендера.
- ▶ Запрещается пользоваться соковыжималкой при поврежденном вращающемся сите.
- ▶ Перед первым применением прибора тщательно промойте все детали, которые будут контактировать с пищевыми продуктами.
- ▶ Уровень шума: Lc=89 дБ [A]

#### Автоматическое отключение при перегреве

Данный прибор оснащен аварийным термовыключателем, который отключает его в случае перегрева.

Если прибор перестал работать:

- Выньте вилку сетевого шнура из электророзетки.
- Дайте электроприбору остыть в течение 60 минут.
- Вставьте вилку сетевого шнура в розетку электросети.
- Включите электроприбор повторно.

В случае слишком частого срабатывания аварийного выключателя обратитесь в торговую организацию или уполномоченный сервисный центр компании "Филипс".

## CS | Důležité

Před použitím přístroje přečtěte pozorně návod k jeho obsluze a návod uschovejte pro případná pozdější nahlédnutí.

- ▶ Než přístroj připojíte k síti, zkontrolujte, zda údaj napětí na něm odpovídá napětí ve vaší elektrické síti.
- ▶ Abyste zamezili vzniku nebezpečných situací, nesmí být přístroj nikdy připojen k časovému spínači.
- ▶ Pokud byste zjistili jakékoli poškození síťového přívodu nebo jeho zástrčky, ihned vyřaďte přístroj z provozu.
- ▶ Přírodní kabel musí být vždy vyměněn v autorizované opravě firmy Philips nebo přímo v servisním středisku této firmy, abyste zabránili vzniku nebezpečných situací.
- ▶ Přístroj uchovávejte vždy mimo dosah dětí.
- ▶ Nikdy nenechávejte přístroj pracovat bez dozoru.
- ▶ Přístroj vždy vypínejte otočením regulátoru do polohy 0.
- ▶ Před odejmutím příslušenství musí být přístroj rovněž ve vypnutém stavu.
- ▶ Po použití vždy přístroj vypněte.
- ▶ Motorovou jednotku nikdy neponořujte do vody ani pod tekoucí vodu.
- ▶ Nikdy nestrkejte prsty (ani stěrku) do nádoby plnicím tubusem pokud je přístroj v chodu. Smíte použít výhradně pěchovač.
- ▶ Buďte velmi opatrní při manipulaci s noži nebo struhadly, zejména při jejich vyjímání z nádoby, při vyprazdňování nádoby a během čištění. Jejich řezné hrany jsou velmi ostré!
- ▶ Vždy vypněte přístroj dříve, než strčíte prsty (nebo stěrku) do sklenice míxeru.
- ▶ Počkejte, až se zastaví všechny pohyblivé díly, předtím než odejmete víko, mísu či nádobu.
- ▶ Ve spojení s přístrojem nikdy nepoužívejte žádné jiné příslušenství nebo doplňky, pokud to není firmou Philips výslovně doporučeno. V takovém případě byste též ztratili garanční nárok.





- ▶ Nikdy nepřekračujte množství obsahu které je naznačeno na nádobě nebo na sklenici mixéru.
- ▶ Pro stanovení vhodné doby zpracování se řiďte tabulkou v návodu k obsluze.
- ▶ Potraviny před zpracováním ochlaďte. Jejich nejvyšší teplota smí být 80°C.
- ▶ Funkce pro zpracování potravin a lis citrusů lze použít pouze tehdy, je-li nasazena mixérová krytka.
- ▶ Dbejte na to, že nelze používat funkce pro zpracování potravin, je-li mixér nasazen na motorové jednotce.
- ▶ Nepoužívejte odšťavňovač, je-li poškozeno rotační sítko.
- ▶ Než přístroj poprvé použijete, umyjte pečlivě všechny jeho díly, které přicházejí do přímého styku s potravinami.
- ▶ Hladina hluku: Lc=89 dB [A]

### Teplotní bezpečnostní vypínač

Tento přístroj je vybaven bezpečnostním teplotním vypínačem, který přístroj vypne v okamžiku, kdy by hrozilo jeho přehřátí.

Když se přístroj zastaví:

- Vytáhněte jeho síťovou zástrčku ze zásuvky.
- Nechte přístroj 60 minut vychladnout.
- Zasuňte síťovou zástrčku do zásuvky.
- Znovu zapněte přístroj.

Pokud by automatický teplotní vypínač vypínal přístroj velmi často, obraťte se na servis firmy Philips nebo na autorizovanou opravnu.

### HU | Fontos

Mielőtt a készüléket használná, olvassa el gondosan a használati útmutatót és őrizze meg későbbi használatra.

- ▶ Mielőtt a készüléket csatlakoztatja, ellenőrizze, hogy a készüléken feltüntetett feszültség egyezik-e a hálózati feszültséggel (110-127 V vagy 220-240 V).
- ▶ Veszélyes helyzet elkerülése érdekében ezt a készüléket soha ne csatlakoztassa időzítő kapcsolóra.

- ▶ Ne használja a készüléket, ha a hálózati kábel, a csatlakozó dugó vagy egyéb alkatrész meghibásodott.
- ▶ Ha a hálózati kábel sérült, annak cseréjét csak Philips, Philips szakszerviz végezheti el.
- ▶ Tartsa távol a készüléket gyermekektől.
- ▶ Soha ne működtesse a készüléket felügyelet nélkül.
- ▶ Mindig kapcsolja le a készüléket, a kapcsológomb 0 pozícióra állításával.
- ▶ Mindig kapcsolja ki a készülékek, mielőtt a tartozékokat kicserélné vagy eltávolítaná.
- ▶ Használat után azonnal húzza ki a hálózati csatlakozó dugót.
- ▶ Soha ne merítse a motoregységet vízbe vagy más folyadékba, és ne öblítse le folyóvíz alatt.
- ▶ A készülék működése közben, az alapanyagok adagolósőbe történő adagolásakor soha ne használja az ujjait vagy más tárgyat (pl. kenőlapátot). E célra csak a nyomórudat használja.
- ▶ A kések és betétek kezelésekor legyen nagyon óvatos, különösen csere esetén, vagy amikor tisztítás előtt eltávolítja ezeket a munkatáblából vagy a turmixkancsóból.
- ▶ Mindig húzza ki a hálózati csatlakozó dugót a fali konnektorból, mielőtt az ujjával vagy más tárggyal (pl. kenőlapáttal) a turmix kancsóba nyúlna.
- ▶ Mielőtt levénné a munkatál ill. a turmixkancsó fedelét, várjon, míg minden rész leáll.
- ▶ Soha ne használjon más gyártó(k)tól származó vagy a Philips által nem jóváhagyott tartozékokat ill. alkatrészt. Ha ilyen tartozékokat vagy alkatrészeket használ, garanciája érvénytelenné válik.
- ▶ Ne lépje túl a munkatálon vagy a turmix kancsón a maximális mennyiségi jelzést.
- ▶ A helyes feldolgozási idő meghatározásához olvassa el a használati útmutató táblázatát.
- ▶ Feldolgozás előtt hagyja a hozzávalókat kihűlni (max. hőmérséklet 80°C/175°F).
- ▶ A robotgép és a citrusprés funkció csak akkor működik, ha a turmix zársapkája a helyén van.
- ▶ Figyelem! A robotgép funkció nem használható, ha a turmixkancsót is csatlakoztatta a motoregységhez.



- ▶ Sérült szitával ne használja a gyümölcsprést.
- ▶ A készülék első használat előtt alaposan tisztítsa meg azokat a részeket, amelyek az étellel érintkezni fognak.
- ▶ Zajszint: Lc=89 dB [A]

### Biztonsági hőkikapszoló

A készülék biztonsági hőkikapszolóval rendelkezik, ami automatikusan lekapcsolja a készüléket, ha az túlmelegszik.

Ha készüléke leáll:

- Húzza ki a hálózati csatlakozó dugót a fali konnektorból.
- Hagyja a készüléket 60 percig hűlni.
- Dugja vissza a fali konnektorba a hálózati csatlakozó dugót.
- Kapcsolja be ismét a készüléket.

Ha a biztonsági hőkikapszoló túl gyakran lép működésbe, forduljon a Philips szakkereskedőhöz vagy Philips szakszervizhez.

## SK | Dôležité upozornenie

Pred použitím zariadenia si pozorne prečítajte tento návod a odložte si ho na neskoršie použitie.

- ▶ Pred zapojením zariadenia do siete sa presvedčite, či napätie uvedené na zariadení je rovnaké ako napätie v sieti.
- ▶ Aby ste predišli nebezpečným situáciám, nesmiete zariadenie pripojiť do siete prostredníctvom časového spínača.
- ▶ Zariadenie nepoužívajte, ak sú kábel, zástrčka alebo iné časti poškodené.
- ▶ Aby ste predišli vzniku nebezpečnej situácie prírodný kábel musí byť vždy vymenený personálom spoločnosti Philips, alebo priamo v autorizovanom servisnom stredisku Philips alebo inou oprávnenou osobou.
- ▶ Mixer odkladajte mimo dosahu detí.
- ▶ Zariadenie nikdy nenechajte pracovať bez dozoru.
- ▶ Zariadenie vždy vypnite nastavením vypínača do polohy 0.
- ▶ Skôr, ako odpojíte niektorý z nástavcov, vypnite zariadenie.
- ▶ Zariadenie ihneď po použití odpojte zo siete.

- ▶ Pohonnú jednotku nikdy neponárajte do vody ani inej kvapaliny, ani ju neoplachujte pod tečúcou vodou.
- ▶ Pokým je zariadenie v činnosti, na zatlačenie surovín cez dávkovaciu trubicu do nádoby nikdy nepoužívajte prsty ani žiadne predmety (napr. varešku). Na tento účel smiete použiť jedine piest.
- ▶ Pri manipulácii s čepeľami a nástavcami dávajte pozor, obzvlášť pri ich demontáži z nádoby alebo džbánu, pri vyprázdňovaní nádoby alebo džbánu a tiež pri čistení. Rezné hrany čepeľí a nástavcov sú veľmi ostré!
- ▶ Skôr, ako do priestoru mixéra vložíte prsty alebo predmet (napr. varešku), odpojte zariadenie zo siete.
- ▶ Počkajte kým sa pohyblivé časti zastavia a až potom otvorte veko nádoby, alebo džbánu.
- ▶ Nepoužívajte príslušenstvo vyrábané inými spoločnosťami, ani príslušenstvo, ktoré spoločnosť Philips výslovne neodporučila. Ak takého súčiastky alebo príslušenstvo použijete záruka na Vaše zariadenie stratí platnosť.
- ▶ Neprekračujte maximálny objem uvedený na nádobe na spracovanie potravín alebo na nádobe mixéra.
- ▶ V tabuľke tohoto návodu nájdete informácie o čase, potrebnom na spracovanie jednotlivých surovín.
- ▶ Horúce suroviny nechajte pred spracovaním ochladnúť (max. teplota 80°C/175°F).
- ▶ Funkcie spracovania potravín a lis na citrusové plody môžete použiť, len ak je nasadené veko mixera.
- ▶ Prosíme, všimnite si, že funkcie spracovania potravín nemôžete použiť, ak je na pohonnú jednotku pripojený mixer.
- ▶ Ak je poškodené rotujúce sitko, funkciu odšťavovania nepoužívajte.
- ▶ Pred prvým použitím zariadenia dôkladne očistite všetky súčasti, ktoré prídu do styku s potravinami.
- ▶ Deklarovaná hodnota emisie hluku tohto spotrebiča je 89 dB(A), čo predstavuje hladinu A akustického výkonu vzhľadom na referenčný akustický výkon 1 pW.





## Тепелny безпе́чний выключа́ч

Сúчастоу tohoto zariadenia je tepelný spínač, ktorý odstaví прívод електрикей еnergie, ак са zariadenie prehреje.

Ак zariadenie prestane pracovať:

- Odpojte zariadenie zo siete.
- Zariadenie nechajte 60 minút vychladnúť.
- Pripojte ho do siete.
- Zariadenie znovu zapnite.

Ак са тепелny spínač активује прџишú часто, контактујте предјачу вýробков Philips, alebo servisné centrum autorizované spoločnosťоу Philips.

## UK | Увага

Прочитайте цю інструкцію уважно перед використанням пристрою та зберігайте для подальшого використання.

- ▶ Перевірте, чи збігається напруга, вказана на пристрої, із напругою у мережі вашого будинку перед тим, як приєднувати пристрій до мережі.
- ▶ Щоб запобігти небезпечним ситуаціям, ніколи не підключайте цей пристрій до вимикача з таймером.
- ▶ Не використовуйте пристрій при пошкодженні штепселя, шнуру чи інших частин.
- ▶ Якщо шнур пошкоджено, для запобігання небезпеці його треба замінити у фірми "Philips", у сервісному центрі, уповноваженому фірмою "Philips", або його має замінити кваліфікований спеціаліст.
- ▶ Тримайте пристрій подалі від дітей.
- ▶ Ніколи не залишайте пристрій працювати без нагляду.
- ▶ Завжди виключайте пристрій, повертаючи ручку в положення 0.
- ▶ Вимикайте пристрій перед тим, як знімати приладдя.
- ▶ Витягніть штепсель із розетки відразу після використання.
- ▶ Ніколи не занурюйте вузол двигуна в воду чи іншу рідину та не мийте його під краном.
- ▶ Ніколи не встромляйте пальці або сторонні предмети (наприклад, лопатку) у трубку для подавання продуктів, коли

- ▶ пристрій працює. Для цього має використовуватися штовхач.
- ▶ Будьте обережні при обходженні з лезами та вставками, особливо при вийманні їх з чаші або глека при спорожненні чаші або глека та під час чищення. Їх ріжучі краї дуже гострі!
- ▶ Завжди від'єднуйте пристрій від мережі перед тим, як встромляти у чашу міксера пальці або якийсь предмет (наприклад, лопатку).
- ▶ Зачекайте, доки рухомі частини зупиняться перед тим, як знімати кришку з чаші чи глеку.
- ▶ Ніколи не використовуйте аксесуарів від інших пристроїв або аксесуарів, що не є авторизованими Philips. При цьому гарантію на ваш пристрій буде скасовано.
- ▶ Не перевищуйте максимальний вміст, зазначений на посудині або греку міксера.
- ▶ Звертайтеся до таблиці в цій інструкції щодо правильного часу обробки.
- ▶ Перед тим, як обробляти гарячі інгредієнти, Ви маєте охудити їх (макс. температура 80°C/175°F).
- ▶ Функції обробки продуктів та прес для цитрусових можуть використовуватися лише при приєднаній кришці.
- ▶ Зважте на те, що неможливо використовувати функції комбайну, коли міксер приєднано до вузлу двигуна!
- ▶ Не використовуйте соковижималку, якщо рухоме сито пошкоджене.
- ▶ Ретельно почистіть частини, що контактують з їжею, перед тим, як використовувати пристрій уперше.
- ▶ Рівень шуму: Lc=89 dB [A]

## Температурний запобіжник

Цей пристрій оснащено температурним запобіжником, що автоматично вимикає живлення пристрою у разі перегрівання.

Якщо ваш пристрій припинив працювати:

- Витягніть штепсель з розетки.
- Дайте пристрою охолонути протягом 60 хвилин.
- Вставте штепсель у розетку.
- Увімкніть пристрій.

Будь ласка, зверніться до вашого дилера "Philips" або до авторизованого сервісного центру "Philips", якщо температурний запобіжник спрацьовує надто часто.

## BG | Важно

Преди да използвате уреда, прочетете внимателно това ръководство за експлоатация и го запазете за справка в бъдеще.

- ▶ Преди да включите уреда в контакта, проверете дали напрежението, показано на уреда, отговаря на това на местната мрежа.
- ▶ За да се избегне опасно положение, този уред никога не бива да се свързва към таймерен ключ.
- ▶ Не използвайте уреда, ако захранващият кабел, щепселът или други части са повредени.
- ▶ Ако захранващият кабел е повреден, той трябва да се смени от Philips, упълномощен сервизен център на Philips или подобни квалифицирани лица, за да се избегне опасно положение.
- ▶ Пазете уреда от достъпа на деца.
- ▶ Никога не оставяйте уреда да работи без наблюдение.
- ▶ Винаги изключвайте уреда чрез завъртане на командния бутон на 0.
- ▶ Изключвайте уреда, преди да откачате някоя приставка.
- ▶ Веднага след употреба изваждайте щепсела на уреда от контакта.
- ▶ Никога не потапяйте задвижващия блок във вода или някаква друга течност и не го мийте с течаща вода.
- ▶ Никога не натискайте продуктите в подаващата тръба с пръсти или някакъв предмет (например лопатка), докато уредът работи. За тази цел трябва да се използва само буталото.
- ▶ Внимавайте, когато боравите с ножовете или дисковете, особено когато ги вадите от купата или каната, когато изправвате купата или каната и при почистване. Режещите им ръбове са много остри!
- ▶ Винаги изключвайте щепсела на уреда от контакта, преди да

бъркате в каната на блендера с пръсти или някакъв предмет (напр. лопатка).

- ▶ Изчакайте да спрат движещите се части, преди да сваляте капака на купата или каната.
- ▶ Никога не използвайте принадлежности или части от други производители или такива, които не са специално препоръчвани от Philips. При използване на такива принадлежности или части вашата гаранция става невалидна.
- ▶ Не превишавайте максималното съдържание, показано на купата или каната на блендера.
- ▶ Прегледайте таблицата в тези указания за употреба, за да изберете правилна продължителност на обработване.
- ▶ Оставете горещите продукти да се охладят, преди да ги обработвате (макс. температура 80°C/175°F).
- ▶ Функциите на купата за обработване и цитруспресата могат да се използват само, когато е закрепена заместващата блендера капачка на задвижващия блок.
- ▶ Отбележете, че не е възможно да се използват функциите на купата за обработване, когато блендерът е закрепен към задвижващия блок!
- ▶ Не използвайте сокоизстисквачката, ако е повредена въртящата се цедка.
- ▶ Почистете старателно частите, които ще влизат в допир с храна, преди да използвате уреда за първи път.
- ▶ Ниво на шума: Lc=89 дБ [A]

### Термичен защитен прекъсвач

Този уред е съоръжен с термичен предпазен прекъсвач, който изключва автоматично електрозахранването на уреда в случай на прегряване.

Ако уредът Ви спре:

- Извадете щепсела на електрозахранването от контакта.
- Оставете уредът да се охлажда около 60 минути.
- Включете щепсела на електрозахранването в контакта.
- Включете отново уреда.





Обърнете се към Вашия дилър на Philips или упълномощен сервизен център на Philips, ако термичният предпазен прекъсвач се задейства прекалено често.

## SR | Važno

Pažljivo pročitajte ova uputstva pre upotrebe, i sačuvajte ih za kasniju upotrebu.

- ▶ Proverite da li napon naznačen na aparatu odgovara naponu lokalne mreže, pre nego što priključite aparat.
- ▶ Da bi se izbegla rizična situacija, ovaj uređaj se ne sme povezivati sa prekidačem koji je kontrolisan tajmerom.
- ▶ Ne upotrebljavajte uređaj ukoliko su kabl, utikač, ili drugi delovi oštećeni.
- ▶ Ako je kabl za napajanje oštećen, mora biti zamenjen od strane Philips-a, ovlašćenog Philips-ovog servisnog centra ili na sličan način kvalifikovanih osoba kako bi se izbegao rizik.
- ▶ Čuvajte uređaj izvan domašaja dece.
- ▶ Uređaj nikada ne ostavljajte da radi bez nadzora.
- ▶ Uvek isključite uređaj okrećući kontrolno dugme na 0.
- ▶ Isključite uređaj pre skidanja bilo kog dodatka.
- ▶ Isključite uređaj iz mreže odmah nakon upotrebe.
- ▶ Ne uranjajte jedinicu motora u vodu ili neku drugu tečnost, ne ispirajte je pod slavinom.
- ▶ Kada je uređaj uključen, ne upotrebljavajte predmete (npr. lopaticu) ili prste da biste namirnice gurali u cev za punjenje. Za ovu namenu upotrebljavajte isključivo potiskivač.
- ▶ Budite veoma pažljivi pri rukovanju sečivima ili dodacima, posebno kada ih uklanjate iz posude ili bokala, kada praznite posudu ili bokal tokom čišćenja. Njihove ivice su veoma oštre!
- ▶ Uvek isključite aparat iz mreže pre nego što u posudu blendera stavite prste ili neki predmet (npr. lopaticu).
- ▶ Pre nego što uklonite poklopac posude ili bokala, sačekajte dok pokretni delovi prestanu da rade.
- ▶ Nikada ne upotrebljavajte dodatke ili delove drugih proizvođača koji nisu preporučeni od strane Philips-a. U slučaju korišćenja

takvih delova, garancija postaje nevažeća.

- ▶ Nemojte prekoračiti maksimalnu količinu naznačenu na posudi ili posudi blendera.
- ▶ Konsultujte tabelu u ovom uputstvu za upotrebu u vezi tačnih vremena prerade.
- ▶ Pustite vruće sastojke da se ohlade pre nego što počnete prerađivanje (maksimalna temperatura 80°C/175°F).
- ▶ Funkcije prerade namirnica i citrus presa se mogu koristiti samo kada je pričvršćen poklopac blendera.
- ▶ Imajte u vidu da nije moguće koristiti funkcije prerade hrane kada je blender montiran na jedinicu motora!
- ▶ Nemojte koristiti sokovnik ako je rotirajuće sito oštećeno.
- ▶ Pre prve upotrebe, temeljno očistite delove koji dolaze u kontakt sa namirnicama.
- ▶ Nivo buke: Lc=89 dB [A]

### Sigurnosna zaštita od pregrevanja

Ovaj aparat je opremljen sigurnosnom zaštitom od pregrevanja koja će automatski isključiti električno napajanje aparata ukoliko dođe do pregrevanja.

Ako vaš aparat prestane da radi:

- Izvucite utikač kabla za napajanje iz utičnice.
- Ostavite uređaj da se hladi 60 minuta.
- Uključite utikač u utičnicu.
- Ponovo uključite uređaj.

Molimo kontaktirajte vašeg Philips prodavca ili ovlašćeni Philips-ov servisni centar ako se sigurnosna zaštita od pregrevanja aktivira suviše često.

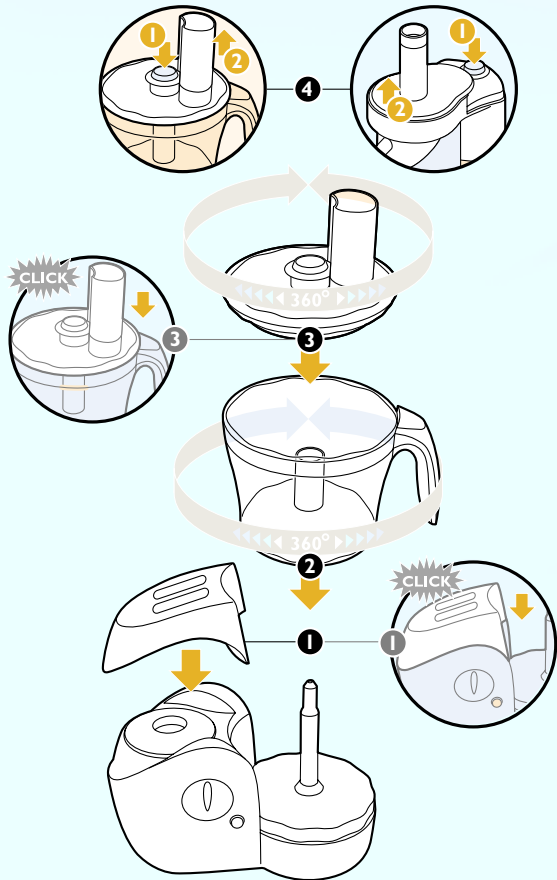

## EN | Click & Go system - tips and warnings

- The patented 'Click & Go' assembly system of your new food processor allows you to assemble and disassemble your food processor in a very easy and safe way. Thanks to the flower-shaped rims, the bowl and the lid can be easily and securely attached in any position.
- The lid can be easily disconnected by pressing the Click & Go button in the centre of the lid.
- When using the appliance, make sure that the Click & Go button has been screwed into the lid properly to prevent ingredients from entering the Click & Go system.
- Built-in safety lock: This feature ensures that you can only switch the appliance on when the accessories have been placed on the motor unit in the correct position and the blender cap has been placed on the motor unit when the blender is not being used (see picture). In addition, when using the bowl, you can only switch the appliance on if you have secured the lid by clicking it onto the bowl. When all parts have been assembled correctly, the built-in safety lock will be unlocked.
- ▶ **Always clean the lid and the Click & Go button after use, preferably immediately.** See chapter 'Cleaning' for instructions on how to take the Click & Go system apart in order to clean it.
- ▶ Note that it is not possible to use the food-processing functions when the blender is attached to the motor unit!

## PL | Click & Go - wskazówki i ostrzeżenia

- "Click & Go" - opatentowany system montażu niniejszego malaksera pozwala montować i demontować go w sposób prosty i bezpieczny. Dzięki krawędziom imitującym kształtem płatki kwiatka miska i pokrywa dają się łatwo i bezpiecznie zamocować w każdym położeniu.
- Pokrywę można łatwo odłączyć, wciskając umieszczony w jej środku przycisk Click & Go.
- Aby nie dopuścić do przedostania się składników do systemu Click





& Go, zanim uruchomisz urządzenie, sprawdź, czy przycisk Click & Go został prawidłowo przykręcony do pokrywy.

- Wbudowana blokada: Funkcja ta zapewnia, że urządzenie można włączyć tylko wtedy, gdy akcesoria założone są na zespół prawidłowo i pokrywka blendera jest założona podczas korzystania z niego (patrz: rysunek na stronie 13). Ponadto gdy używasz miski, możesz włączyć urządzenie tylko wtedy, jeśli zabezpieczyłeś pokrywę, zatrzaskując ją na misie. Gdy wszystkie części założone są prawidłowo, zostaje zwolniona wbudowana blokada bezpieczeństwa.
- ▶ **Pokrywę oraz przycisk Click & Go powinno się czyścić tuż po użyciu urządzenia. Instrukcje odłączania systemu "Click & Go", w celu jego oczyszczenia, znajdziesz w rozdziale "Czyszczenie".**

- ▶ *Zwróć uwagę, że nie jest możliwe korzystanie z funkcji malaksera, gdy do części silnikowej podłączony jest blender!*

## RO | Sistem Click & Go - sugestii și avertismente

- Sistemul brevetat "Click & Go" al noului dumneavoastră robot de bucătărie vă permite să montați și să demontați robotul rapid și în siguranță. Datorită marginilor dantelate, bolul și capacul pot fi fixate cu ușurință în orice poziție.
- Capacul se poate demonta ușor apăsând butonul Click & Go din centrul capacului.
- Când folosiți aparatul, aveți grijă ca butonul Click & Go să fie înșurubat bine în capac pentru a evita pătrunderea ingredientelor în sistemul Click & Go.
- Închizător de siguranță încorporat: Datorită acestei caracteristici, puteți porni aparatul doar dacă ați montat corect accesoriile pe blocul motor și dacă ați pus capacul de protecție pe blocul motor în locul blenderului (vezi figura de la pagina 13). În plus, când folosiți bolul robotului, puteți porni aparatul doar dacă ați fixat corect capacul pe bol (clic). Închizătorul de siguranță încorporat se va debloca doar după ce au fost montate corect toate componentele.
- ▶ **Curățați întotdeauna capacul și butonul Click & Go imediat după**

utilizare. Consultați capitolul "Curățare" pentru instrucțiuni referitoare la demontarea sistemului Click & Go.

- ▶ *Nu uitați că nu puteți folosi funcțiile robotului (incluzând bolul pentru prepararea alimentelor) dacă blenderul este montat.*

## RU | АСистема крепления Click & Go - советы и предостережения

- Патентованная система крепления 'Click& Go' вашего нового кухонного комбайна позволяет очень легко и совершенно безопасно собирать и разбирать кухонный комбайн. Благодаря специфической форме краев, имеющих вид лепестков цветка, чашу и кувшин можно легко и безопасно установить в любом положении.
- Крышку можно снять простым нажатием кнопки Click& Go, расположенной в центре крышки.
- При использовании прибора, убедитесь, что кнопка Click& Go правильно привинчена к крышке, чтобы избежать попадания продуктов в систему Click& Go.
- Встроенный блокиратор безопасности: Эта функция обеспечивает включение прибора только если насадки были правильно установлены на блок электродвигателя, а крышка была установлен на блок электродвигателя, хотя блендер при этом не использовался (см. рисунок на странице 13). Кроме того, при использовании чаши, прибор можно включить, только если крышка надежно (до щелчка) закреплена на чаше. После правильной установки всех деталей, встроенный блокиратор безопасности будет разблокирован.
- ▶ **Обязательно, лучше сразу же после использования прибора, очищайте крышку и кнопку Click & Go. За получением инструкций о способе отсоединения системы Click & Go для ее очистки, обратитесь к разделу «Очистка».**
- ▶ *Имейте в виду, что нельзя использовать функции кухонного комбайна, если на блок электродвигателя установлен кувшин блендера.*

## CS | System Click & Go - tipy a upozornění

- Patentovaný montážní systém 'Click & Go' vašeho nového kuchyňského robota umožňuje velmi snadné a bezpečné sestavení a rozebrání tohoto přístroje. Díky okrajům ve tvaru květiny lze nádobu i víko snadno a bezpečně upevnit v libovolné poloze.
  - Víko je možné snadno oddělit pomocí tlačítka Click & Go ve středu víka.
  - Při používání přístroje dbejte na to, aby bylo tlačítko Click & Go řádně přišroubováno k víku, aby se suroviny nedostávaly do systému Click & Go.
  - Vestavěná bezpečnostní pojistka: Tato funkce zajišťuje, že je možné zapnout přístroj pouze tehdy, pokud bylo příslušenství připevněno k motorové jednotce správným způsobem a pokud byla krytka mixéru umístěna na motorovou jednotku v případě, že se mixér nepoužívá (viz obrázek na straně 13). Při použití mísy můžete kromě toho zapnout přístroj pouze tehdy, pokud jste upevnili víko k míse jeho zacvaknutím. Jsou-li všechny části sestaveny správně, vestavěná bezpečnostní pojistka se odblokuje.
- ▶ **Po každém použití (pokud možno co nejdříve) vyčistěte víko a tlačítko Click & Go. Informace o tom, jak demontovat systém Click & Go kvůli jeho čištění naleznete v kapitole "Čištění".**
- ▶ *Dbejte na to, že nelze používat funkce pro zpracování potravin, je-li mixér nasazen na motorové jednotce.*

## HU | Click&Go rendszer - tanácsok és figyelmeztetések

- Új konyhai robotgépeznek szabadalmazott Click&Go rendszerének köszönhetően a készülék összeszerelése és használata könnyű és biztonságos. A virágformájú perem segítségével könnyen és biztonságosan összeillesztheti a munkatálat a fedelével.
- A fedél egyszerűen eltávolítható, a közepén található Click&Go gomb megnyomásával.
- A készülék használata közben ügyeljen arra, hogy a Click&Go gombot tökéletesen a fedélhez csavarja, ezáltal megakadályozva az alpanyagok Click&Go rendszerbe jutását.

- Beépített biztonsági zár: E biztonsági funkciónak köszönhetően a készülék csak akkor működik - ha nem a turmixfunkciót használja - ha minden alkotóelemet helyesen csatlakoztatott a motoregységhez és a turmix zárkupakja is a motoregységen van (ld. 13 oldalon található ábrán). Azonkívül, amikor a munkatálat használja, a robotgép csak akkor fog elindulni, ha a fedelet is a helyére, a tárla kattintotta. Ha minden részt megfelelően a helyére illesztett, a beépített biztonsági zár felold.

- ▶ **Használat után mindig tisztítsa meg a fedelet és a Click&Go gombot. További részletekért a Click&Go rendszer szétszedésével és tisztításával kapcsolatban, olvassa el a „Tisztítás” c. fejezetet.**

- ▶ *Figyelem! A robotgép funkció nem használható, ha a turmixkancsót is a motoregységhez illesztette.*

## SK | System Click & Go - tipy a varovania

- Patentovaný systém spájania Click & Go Vášho nového kuchynského robota umožňuje jednoduché a bezpečné pripájanie a rozoberanie jeho súčiastiek. Vďaka okrajom v tvare okvetných lístkov môžete jednoducho a bezpečne umiestniť džbán a veko v ľubovoľnej polohe.
  - Veko môžete oddeliť tak, že stlačíte tlačidlo Click & Go v jeho strede.
  - Keď zariadenie používate, uistite sa, že je tlačidlo Click & Go riadne nasrútkované, aby sa spracovávané suroviny nedostali do uzatváracieho systému Click & Go.
  - Zabudovaný zámok: Zabezpečuje, že zariadenie dokážete zapnúť, len ak je všetko príslušenstvo riadne nasadené na pohonnú jednotku, a v prípade, že nepoužívate mixer, je riadne nasadený kryt mixera (viď obr. na strane 13). Navyše, ak používate nádobu na spracovanie surovín, zariadenie môžete uviesť do chodu, len ak ste na ňu riadne nasadili jej veko. Ak je príslušenstvo správne nasadené, zabudovaný bezpečnostný zámok sa odblokuje.
- ▶ **Po každom použití očistite veko a tlačidlo Click & Go, pokiaľ možno okamžite. Pokyny na demontáž a čistenie systému Click & Go sú uvedené v kapitole "Čistenie".**





- ▶ *Všimnite si, že spracovanie potravín nie je možné, ak je na pohonnej jednotke nasadený mixer!*

## UK | Система "Click & Go system" - поради та попередження

- Запатентована система "Click & Go" вашого нового кухонного комбайну дозволяє вам збирати та розбирати комбайн дуже просто та безпечно. Завдяки краям у формі квітки чаша та кришка можуть просто та надійно з'єднатися в будь-якому положенні.
- Кришка може легко зніматися натисканням кнопки "Click & Go" у центрі кришки.
- При використанні пристрою переконайтеся, що кнопка "Click & Go" надійно нагвинчена на кришку та не дає продуктам потрапляти в систему "Click & Go".
- Вбудований запобіжний замок: Ця функція гарантує, що ви зможете ввімкнути пристрій, тільки коли приладдя встановлене на вузол двигуна у правильне положення, і кришку міксеру встановлено на вузол двигуна, коли міксер не використовується (див. малюнок на сторінці 13). На додаток при використанні чаші ви можете ввімкнути пристрій тільки тоді, коли ви закріпите кришку на чаші. Коли всі частини правильно встановлено, вбудований запобіжний замок розблокується.

- ▶ **Завжди чистіть кришку та кнопку "Click & Go" після використання, бажано негайно. Дивіться главу "Чищення" щодо того, як відділяти систему "Click & Go" для чищення.**

- ▶ *Зважте на те, що неможливо використовувати функції комбайну, коли міксер приєднано до вузлу двигуна.*

## BG | Система Click & Go - съвети и предупреждения

- Патентованата система за сглобяване Click & Go ("Щрак и готово") на Вашия нов кухненски робот Ви дава възможност да го сглобявате и разглобявате по много лесен и безопасен

начин. Благодарение на ръбовете с форма на цвете купата и капака могат лесно и здраво да се закрепват във всяко положение.

- Капакът може лесно да се откача с натискане на бутона Click & Go в центъра на капака.
- Когато използвате уреда, внимавайте бутонът Click & Go да е завинтен правилно в капака, за да предотвратите навлизане на хранителните продукти в системата Click & Go.
- Вградена защитна блокировка: Тази особеност осигурява да можете да включвате уреда само, когато приставките са сложени върху задвижващия блок в правилно положение и когато на него е монтирана заместващата блендера капачка, ако блендерът не се използва (вж. фигурата на стр. 13). Освен това, когато използвате купата, можете да включите уреда само, ако сте закрепили здраво капака със щракване върху купата. Когато всички части са правилно сглобени, вградената защитна блокировка ще се освободи.

- ▶ **Винаги почиствайте след употреба капака и бутона Click & Go, за предпочитане веднага. Вж. глава "Почистване" за указания за начина на разглобяване на системата Click & Go, за да се почисти.**

- ▶ *Отбележете, че не е възможно да се използват функциите на купата за обработване, когато блендерът е закрепен към задвижващия блок!*

## SR | Click & Go sistem - saveti i upozorenja

- Patentirani 'Click & Go' sistem vašeg novog procesora namirnica omogućava da vaš procesor hrane sastavite i rastavite na vrlo lak i siguran način. Zahvaljujući rubovima u obliku cveta, posuda i poklopac se lako i sigurno mogu montirati u bilo kojem položaju.
- Poklopac se jednostavno može odvojiti pritiskom na Click & Go taster na sredini poklopca.
- U toku upotrebe uređaja, vodite računa da je Click & Go taster ispravno zašrafljen u poklopac, da bi se sprečilo da sastojci uđu u Click & Go sistem.



- Ugrađena sigurnosna brava: Ova funkcija obezbeđuje da uređaj možete uključiti samo kada su dodaci montirani na jedinicu motora u pravilnom položaju i kada je poklopac blendera stavljen na jedinicu motora kada se blender ne koristi (vidi sliku na strani 13). Osim toga, kada koristite posudu, možete uključiti uređaj samo ukoliko ste osigurali poklopac pritisnuvši ga na posudu. Kada se svi delovi ispravno montiraju, ugrađena sigurnosna brava će biti deblokirana.
- ▶ **Posle upotrebe uvek očistite poklopac i Click & Go taster, najbolje odmah. Vidi poglavlje 'Čišćenje' za uputstva o rastavljanju i Click & Go sistema radi čišćenja.**
- ▶ *Imajte u vidu da nije moguće koristiti funkcije prerade namirnica kada je blender montiran na motornu jedinicu!*





- EN Nutmeg
- PL Gałka muszkatołowa
- RO Nucșoaară
- RU Мускатный орех
- CS Muškátový oříšek
- HU Szerecsendió
- SK Muškátový orech
- UK Мускатний горіх
- BG Индийско орехче
- SR Morski oraščić

- EN Turmeric
- PL Kurkuma
- RO Șofran
- RU Специи
- CS Kurkuma
- HU Curry
- SK Kurkuma
- UK Куркума
- BG Куркума
- SR Tumerik

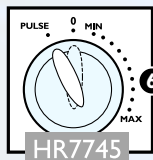
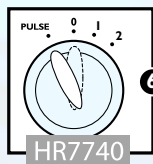
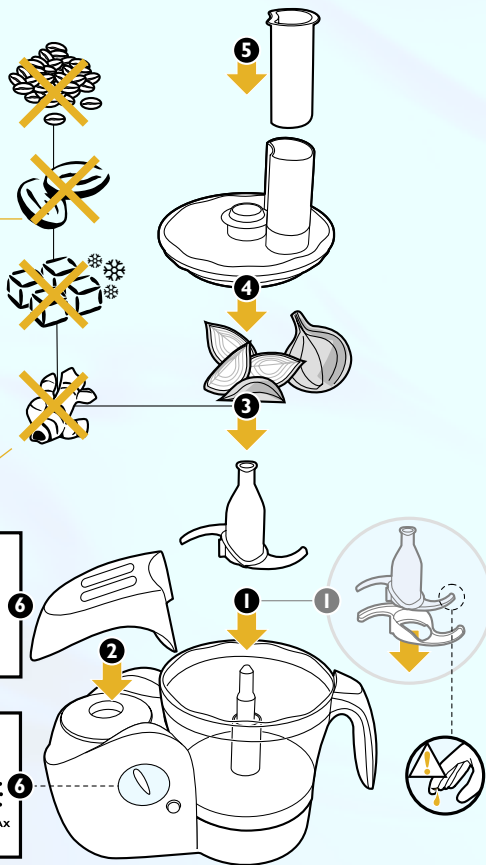

	→		≅ 100 g
	→		≅ 200 g
	→		≅ 500 g
	→		≅ 500 g
	→		≅ 500 g
	→		≅ 50 g
	→		150-300 g
	→		≅ 250 g
	→		≅ 500 g

## EN | Blade - tips and warnings

Always put the blade in the bowl before you start adding the ingredients.

- If you are chopping onions, use the pulse function a few times to prevent the onions from becoming too finely chopped.
- Do not let the appliance run too long when you are chopping (hard) cheese or chocolate. The ingredients will become too hot, will start to melt and will turn lumpy.
- The standard processing time for all chopping jobs is 30-60 seconds.

If food sticks to the blade or to the inside of the bowl:

- 1** Switch the appliance off.
- 2** Remove the lid from the bowl.
- 3** Remove the ingredients from the blade or from the wall of the bowl with a spatula.

## PL | Ostrze - wskazówki i ostrzeżenia

Przed dodaniem składników zawsze załóż do miski ostrze.

- Gdy rozdrabniasz cebulę, użyj kilkakrotnie przycisku pulsacyjnego - dzięki temu unikniesz zbyt drobnego posiekania cebuli.
- Pamiętaj, że podczas rozdrabniania sera (żółtego) lub czekolady urządzenie nie może pracować zbyt długo. Wtedy bowiem składniki za bardzo rozgrzewają się i zaczynają się topić oraz kleić.
- Standardowy czas wszystkich prac rozdrabniania wynosi 30-60 sekund.

Jeśli produkty przykleją się do ostrza lub do ścianek miski:

- 1** Wyłącz urządzenie.
- 2** Zdejmij pokrywkę z miski.
- 3** Łopatką usuń rozdrobnione składniki z ostrza i ścianek miski.

## RO | Cuțit - sugestii și avertismente

Puneți întotdeauna cuțitul în bol înainte de a adăuga ingredientele.

- Dacă tăiați ceapă, apăsați de câteva ori funcția impuls pentru a evita tăierea prea fină a cepei.
- Nu lăsați aparatul să funcționeze prea mult timp când radeți cașcaval (uscăt, tip parmezan) sau ciocolată. Ingredientele se încălzesc și încep să se topească, făcând cocoloașe.
- Durata standard de tocare pentru orice ingredient este de 30-60 de secunde.

Dacă ingredientele se lipesc de cuțit sau de pereții bolului:

- 1** Opriți aparatul.
- 2** Scoateți capacul de pe bol.
- 3** Dezlipiți ingredientele de pe cuțit sau de pe pereții bolului cu ajutorul spatulei.

## RU | Нож - советы и предостережения

Всегда опускайте нож в чашу до того как поместить в нее продукты.

- При измельчении лука несколько раз включайте импульсный режим, чтобы не допустить чрезмерного измельчения лука.
- При измельчении твердых сортов сыра или шоколада не включайте электродвигатель надолго. Эти ингредиенты могут нагреться, начать плавиться и слипаться в комки.
- Стандартное значение времени обработки продуктов для всех процедур измельчения составляет 30-60 секунд.

В случае налипания продуктов на нож или внутреннюю поверхность чаши:

- 1** Выключите электроприбор.
- 2** Снимите с чаши крышку.
- 3** С помощью лопатки очистите прилипшие продукты с лезвия ножа или со стенок чаши.





## CS | Nože - tipy a upozornění

Předtím než začnete přidávat suroviny, vždy vložte čepele do mysy.

- Pokud sekáte cibuli, použijte několikrát pulsni funkci, abyste předešli příliš jemnému nasekání cibule.
- Pokud sekáte například tvrdé sýry nebo čokoládu, nenechte přístroj běžet příliš dlouho. Suroviny se totiž sekáním nadměrně ohřejí, začnou měknout a mohou zhrudkovatět.
- Standardní doba zpracování pro všechny typy sekání činí 30 až 60 sekund.

Pokud se potraviny lepí k čepelem nebo na stěny nádoby:

- 1** Vypněte přístroj.
- 2** Sejměte víko z nádoby.
- 3** Potraviny odstraňte ze stěn nádoby nebo z nožů pomocí stěrky.

## HU | Kések - tanácsok és figyelmeztetések

Mielőtt az alapanyagokat a munkatálba tenné, először mindig a késeket helyezze a tálba.

- Amikor hagymát aprít, használja néhányszor a pillanatfokozatot, így elkerülheti, hogy a hagymát túl finomra vágja.
- Sajtok, különösen kemény sajtok vagy csokoládé reszelésekor ne működtesse túl hosszan a készüléket. Az alapanyagok felmelegedhetnek, megolvadhatnak és ezáltal csomóssá, ragadóssá válhatnak.
- Aprításhoz szükséges általános idő: 30-60 másodperc.

Ha az alapanyag a tál belsejéhez ragadna:

- 1** Kapcsolja ki a készüléket.
- 2** Vegye le a tetőt a tálról.
- 3** A kenőlapát segítségével távolítsa el a vágókésre vagy a munkatál falára tapadt alapanyagokat.

## SK | Čepeľ - tipy a varovania

Do nádoby najskôr vložte čepeľ a až potom pridajte spracovávané suroviny.

- Ak sekáte cibuľu, niekoľkokrát použite funkciu pulzov, aby ste ju neposekali na príliš jemno.
- Pri sekaní (tvrdého) syra alebo čokolády nenechajte zariadenie pracovať prídlho. Suroviny by sa zohriali, začali sa topiť až by sa roztiekli.
- Spracovanie potravín bežne trvá 30-60 sekúnd.

Ak sa suroviny nalepia na čepeľ alebo na vnútro nádoby:

- 1** Vypnite zariadenie.
- 2** Odmontujte veko nádoby.
- 3** Vareškou oddel'te z čepele a zo stien nádoby prilepené suroviny.

## UK | Ніж - поради та попередження

Завжди встановлюйте ніж у чашу перед тим, як додавати продукти.

- Коли ви нарізаєте цибулю, застосовуйте кілька разів імпульсний режим, щоб цибуля не нарізалася надто дрібно.
- Не давайте пристроєві працювати надто довго при подрібненні сиру (твердого) або шоколаду. Складові сильно нагріваються, починають танути та стають грудкуватими.
- Стандартний час обробки для нарубки становить 30-60 секунд.

Якщо їжа прилипає до ножа або до внутрішньої частини чаші:

- 1** Вимкніть пристрій.
- 2** Зніміть кришку з
- 3** Знімайте залишки з леза та зі стінок

## BG | Нож - съвети и предупреждения

Винаги слагайте ножа в купата, преди да започнете да сипвате продуктите.

- Ако кълцате лук, използвайте няколко пъти импулсната функция, за да избегнете прекалено ситно накълцване на лука.
- Не оставяйте уреда да работи прекалено дълго, когато кълцате (твърдо) сирене или шоколад. Продуктите ще се нагряят прекалено, ще започнат да се топят и ще станат на бучки.
- Нормалното време за обработване при кълцане е 30-60 секунди.

Ако към ножа или към вътрешната страна на купата залепнат продукти:

- 1** Изключете уреда.
- 2** Свалете капака от купата.
- 3** Свалете съставките от ножа или от стената на купата с лопатка.

## SR | Sečivo - saveti i upozorenja

Uvek stavite sečivo u posudu pre nego što počnete da dodajete sastojke.

- Ako seckate crni luk, upotrebite pulsnu funkciju nekoliko puta da biste sprečili da crni luk bude iseckan suviše fino.
- Ne ostavljajte uređaj da radi suviše dugo kada seckate (tvrdi) sir ili čokoladu. Sastojci će se zagrejati, počeće da se tope i zgrudvaće se.
- Standardno vreme prerađivanja za sve vrste seckanja je između 30-60 sekundi.

Ako se namirnice lepe na sečivo ili na unutrašnju stranu posude:

- 1** Isključite uređaj.
- 2** Skinite poklopac sa posude.
- 3** Lopaticom uklonite sastojke sa sečiva ili zida posude.



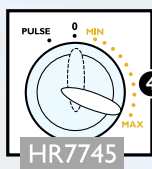
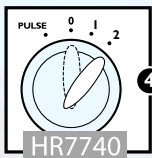
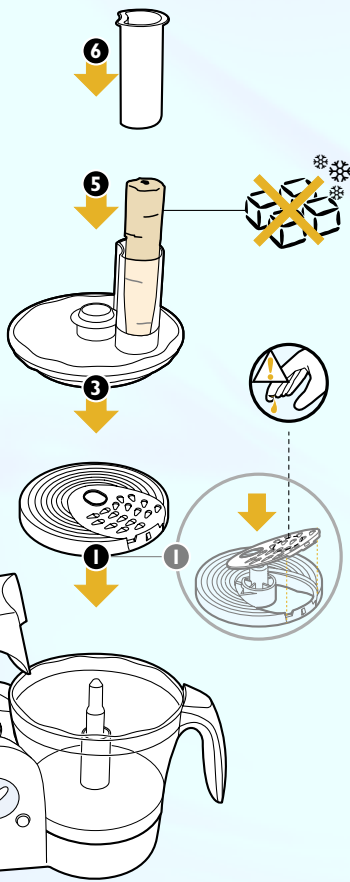

	≤ 500 g	≤ 200 g	≤ 2x	≤ 500 g	≤ 300 g

## EN | Inserts - tips and warnings

### Do not exert too much pressure on the pusher when pressing ingredients down the feed tube.

- Pre-cut large ingredients to make them fit into the feed tube.
- Fill the feed tube evenly for the best results.
- When shredding or granulating soft ingredients, use a low speed to prevent the ingredients from turning into a puree.
- When you have to process a large amount of ingredients, process small batches and empty the bowl between batches.
- Do not let the appliance run too long when you are shredding (hard) cheese. The cheese will become too hot, will start to melt and will turn lumpy. Do not use the insert to use shred chocolate. Only use the blade (page 18) for this purpose.

## PL | Wkładki - wskazówki i ostrzeżenia

### Nie wywieraj zbyt dużego nacisku na popychacz podczas wsuwania składników przez lej wyspowy.

- Wkładaj do leja składniki pocięte wcześniej na kostki.
- Aby osiągnąć najlepsze rezultaty, napełniaj lej wyspowy równomiernie.
- Podczas ścierania lub rozdrabniania składników miękkich używaj niskiej prędkości, aby nie dopuścić do starcia ich na puree.
- Jeśli masz do przetworzenia duże ilości składników, poddawaj jednorazowo obróbce małe porcje i opróżniaj miskę po każdej porcji.
- Pamiętaj, by urządzenie nie działało zbyt długo podczas tarcia sera (żółtego). Wtedy ser za bardzo rozgrzewa się i zaczyna się topić oraz kleić. Do tarcia czekolady nie używaj wkładki, lecz ostrza (strona 18).

## RO | Discuri - sugestii și avertismente

### Nu exercitați o presiune prea mare pe împingător când împingeți ingredientele în tub.

- Taiiați ingredientele în bucăți mai mici pentru a încăpea pe tubul de alimentare.
- Pentru cele mai bune rezultate, umpleți complet tubul de alimentare.
- Când radeți sau granulați ingrediente moi, folosiți o viteză redusă pentru a nu transforma ingredientele în piure.
- Când trebuie să preparați o cantitate mare de ingrediente, preparați pe rând cantități mici și goliți bolul frecvent.
- Nu lăsați aparatul să funcționeze prea mult timp când radeți cașcaval (compact, tip parmezan). Cașcavalul se încălzește și începe să se topească, făcând cocoloașe. Nu folosiți discul pentru a rade ciocolată. Pentru acest lucru, folosiți cuțitul (pagina 18).

## RU | Вставки - советы и предостережения

### Не нажимайте слишком сильно на толкатель при проталкивании ингредиентов через загрузочный бункер.

- Предварительно порежьте крупные куски, чтобы их можно было поместить в загрузочный бункер.
- Для получения наилучших результатов заполняйте загрузочный бункер равномерно.
- При измельчении или гранулировании мягких ингредиентов используйте низкую скорость их обработки, чтобы не допустить чрезмерного измельчения продуктов до состояния пюре.
- Если вам необходимо обработать большое количество продуктов, разделите их на небольшие порции и освобождайте чашу после обработки каждой порции.
- При измельчении твердых сортов сыра не включайте электродвигатель надолго. Сыр может нагреться, начнет плавиться и слипаться в комки. Не пользуйтесь вставкой для использования измельченного шоколада, воспользуйтесь для этого ножом (страница 18).





## CS | Struhadla - tipy a upozornění

### Nevyvíjejte příliš velkou sílu na stlačovací píst při stlačování surovin plnicí trubící.

- Velké kusy potravin předem nakrájejte, aby se vešly do plnicí trubice.
- Potraviny vkládejte postupně a rovnoměrně.
- Při strouhání nebo granulování měkkých surovin použijte nízkou rychlost, aby se suroviny nezměnily na kaši.
- Pokud zpracováváte velké množství surovin, postupujte po malých dávkách a po každé dávce vyprázdněte nádobu.
- Pokud strouháte například tvrdý sýr, nenechte přístroj běžet příliš dlouho. Sýr se totiž sekáním nadměrně ohřeje, začne měknout a může zhrudkovatět. Struhadlo nepoužívejte ke strouhání čokolády, raději použijte sekací nůž (strana 18).

## HU | Betétek - tanácsok és figyelmeztetések

### Ne nyomja túl erősen az adagolócsőbe az alapanyagokat a nyomórúddal.

- Darabolja fel előre az alapanyagokat, az adagolócsőhöz mérten.
- A legjobb eredmény eléréséhez egyenletesen töltse meg az ételadagoló nyílást.
- Puha alapanyagok reszelését vagy darálását alacsony fokozaton végezze, így megakadályozva azok elpürésztését.
- Ha nagyobb mennyiséget dolgoz fel, végezze azt kisebb adagokban, és közben mindig őrítse a munkatálat.
- Sajtok, különösen kemény sajtok reszelésekor ne működtesse túl hosszan a készüléket. A sajtok felmelegedhetnek, megolvadhatnak és ezáltal csomóssá, ragadóssá válhatnak. Csokoládé darabolásához használja az aprító kést, ne a reszelő betétet (ld. 18. oldal).

## SK | Nástavce - tipy a varovania

### Pri dávkovaní surovín cez dávkovaciu trubicu netlačte priveľmi na piest.

- Suroviny vopred nakrájajte na kúsky, ktoré sa zmestia do dávkovacej trubice.
- Dávkovaciu trubicu plňte rovnomerne, aby ste dosiahli čo najlepšie výsledky.
- Keď sekáte, alebo granulujete mäkké suroviny, použite nižšiu rýchlosť, aby zo surovín nevzniklo pyré.
- Ak máte spracovať veľké množstvo surovín, spracujte ho po menších dávkach a po každej dávke vyprázdnite nádobu.
- Pri strúhaní (tvrdého) syra nenechajte zariadenie pracovať prídlho. Suroviny by sa zohriali, začali sa topiť až by sa roztiekli. Na strúhanie čokolády nepoužite nástavce, ale použite čepeľ (strana 18).

## UK | Вставки - поради та попередження

### Не прикладайте завелике зусилля до штовхача при натисканні продуктів вниз по трубці.

- Попередньо нарізайте великі шматки перед тим, як засовувати їх у трубку.
- Заповнюйте приймальну трубу рівномірно для кращого результату.
- При шинкуванні чи гранулюванні м'яких інгредієнтів застосовуйте низьку швидкість для запобігання перетворенню інгредієнтів на пюре.
- Якщо ви маєте обробляти велику кількість продуктів, обробляйте маленькими порціями та спорожнюйте чашу між ними.
- Не давайте пристроєві працювати надто довго при нарізанні сиру (твердого). Сир сильно нагрівається, починає танути і стає грудкуватим. Не застосовуйте вставку для нарізання шоколаду, застосовуйте для цього лезо (стор. 18).



## **BG | Дискоте - съвети и предупреждения**

**Не натискайте прекалено силно буталото, когато избутвате продуктите през подаващата тръба.**

- Нарязвайте предварително едрите продукти, за да могат да минат през подаващата тръба.
- За най-добри резултати запълвайте равномерно подаващата тръба.
- Когато настъргвате или гранулирате меки продукти, използвайте ниска скорост, за да предотвратите смачкването им на пюре.
- Когато имате да обработвате голямо количество продукти, работете с малки порции и изпразвайте купата между порциите.
- Не оставяйте уреда да работи прекалено дълго, когато стържете (твърдо) сирене. Сиренето ще се нагрее прекалено, ще започне да се топи и ще стане на бучки. Не използвайте диска за стъргане на шоколад, използвайте ножа (стр. 15) за целта.

## **SR | Umetci - saveti i upozorenja**

**Nemojte previše pritiskati potiskivač kada gurate sastojke niz cev za dovod.**

- Prvo iseckajte velike sastojke da bi oni mogli da stanu u cev za dovod.
- Punite cev za punjenje ravnomerno kako biste postigli najbolje rezultate.
- Kada strugate ili granulirate meke sastojke, koristite nisku brzinu da biste sprečili da se sastojci pretvore u pire.
- Kada treba da preradite veliku količinu sastojaka, preradite manje količine i praznite posudu između tih količina.
- Nemojte ostaviti uređaj da radi previše dugo kada rendate (tvrđi) sir. On će se previše zagrejati, počće da se topi i zgrudvaće se. Nemojte koristiti dodatak da biste rendali čokoladu, za ovo koristite sečivo (strana 18).



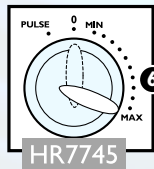
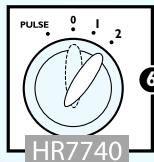
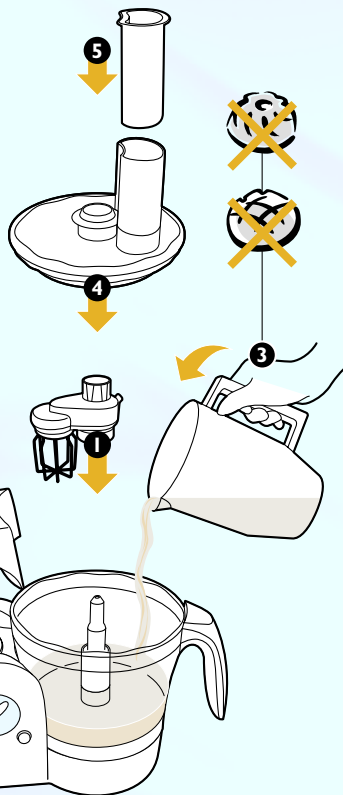

	→			2.5 - 3 min.
2-6				
	→			1 - 2 min.
125-500 ml				

## EN | Balloon beater - tips and warnings

- You can use the balloon beater to whip cream and to whisk eggs, egg whites, instant pudding, mayonnaise and sponge cake mixtures.
- Do not use the balloon beater to prepare cake mixtures with butter or margarine or to knead dough. Use the kneading accessory for these jobs (see page 39).
- Make sure the bowl and the balloon beater are dry and free from grease when you whisk egg whites. The egg whites should be at room temperature.

- ▶ **Always clean the balloon beater after use. See section 'Cleaning' (page 45) for instructions on how to take the balloon beater apart in order to clean it.**

## PL | Trzepaczka - wskazówki i ostrzeżenia

- Trzepaczka służy do ubijania śmietany, ucierania jajek, białek jaj, przygotowywania błyskawicznego puddingu, bitej śmietany, majonezu oraz mieszanek biszkoptowych.
- Nie używaj trzepaczki do przygotowywania mieszanek ciast z masłem lub margaryną ani do ugniatania ciasta. Do tych prac używaj mieszaka (patrz: strona 39).
- Gdy ucierasz białka jaj, sprawdź, czy miska i trzepaczka są zupełnie suche i wolne od tłuszczu. Białka jaj muszą mieć temperaturę pokojową.

- ▶ **Trzepaczkę po użyciu zawsze oczyść. Instrukcję dotyczącą odłączania trzepaczki, w celu jej oczyszczenia, znajdziesz w rozdziale "Czyszczenie" (strona 45).**

## RO | Tel - sugestii și avertismente

- Puteți folosi telul pentru a bate ouă, albușuri sau a prepara frișcă bătută, budinci instant, maioneză sau clătite.
- Nu folosiți telul pentru prepararea aluaturilor pentru prăjituri cu unt sau margarină sau pentru a frământa cocă. Folosiți accesoriul de frământare pentru această operație (vezi pagina 39).

- Aveți grijă ca bolul și telul să fie curate și uscate când bateți albușuri. Albușurile trebuie să fie la temperatura camerei.

- ▶ **Curățați întotdeauna telul după utilizare. Vezi secțiunea "Curățare" (pagina 45) pentru instrucțiuni referitoare la demontarea telului.**

## RU | Баллонная взбивалка - советы и предостережения

- Вы можете пользоваться баллонной взбивалкой для взбивания сливок и яиц, сбивания яичных белков, быстрого приготовления пудинга, майонеза и бисквитной смеси.
- Не следует использовать баллонную взбивалку для приготовления смесей для кексов, содержащих масло или маргарин, а также для приготовления замешивания теста. Для этих целей используйте насадку-тестомешалку (см. страницу 39).
- При сбивании яичных белков убедитесь что чаша и баллонная взбивалка сухие и очищены от жира. Яичные белки должны иметь комнатную температуру.

- ▶ **После использования баллонной взбивалки очистите ее. За получением инструкций о способе отсоединения баллонной взбивалки для ее очистки, обратитесь к разделу «Очистка» (страница 45).**

## CS | Šlehačí metly - tipy a upozornění

- Šlehačí metly můžete použít ke šlehání krémů, vajec, vaječných bílků, pudingů, majonéz a piškotových těst.
- Šlehačí metly nepoužívejte k přípravě těst s obsahem másla či margarínu nebo pro hnětení těsta. Pro tyto činnosti použijte hnětačí nástavce (viz strana 39).
- Při šlehání vaječných bílků se přesvědčte, jsou-li šlehačí metly a mísa suché a bez zbytků oleje. Bílky by měly mít pokojovou teplotu.

- ▶ **Po použití vždy šlehačí metly vyčistěte. Informace o tom, jak demontovat šlehačí metly kvůli jejich čištění naleznete v kapitole "Čištění" (strana 45).**





## HU | Habverő - tanácsok és figyelmeztetések

- A habverőt használhatja hab készítéséhez, tojások, tojásfehérjék, azonnal oldódó - instant - pudringporok, majonéz és piskótatészta kikeveréséhez.
  - Ne használja a habverőt dagasztáshoz vagy vajas ill. margarin alapú tészták kikeveréséhez. Ehhez használja a dagasztó horgokat (lsd. 39. oldal).
  - Amikor tojásfehérjét ver fel a habverővel, ellenőrizze, hogy a munkatál és a habverő zsírmentes és száraz. A tojásfehérjék legyenek szobahőmérsékletűek.
- ▶ **Használat után mindig mossa el a habverőt. További részletekért a habverő szétszedésével és tisztításával kapcsolatban, olvassa el a „Tisztítás” c. fejezetet.**

## SK | Nástavec na šľahanie - tipy a varovania

- Nástavec na šľahanie môžete použiť na prípravu šľahačky, na šľahanie vajec, vaječných bielkov, na prípravu instantných pudingov, majonézy, a zmesí na piškótové cesto.
  - Nástavec na šľahanie nepoužívajte pri príprave cesta, pripravovaného z masla, alebo margarínu, ani na miesenie kysnutého cesta. Na tieto účely použite nástavec na miesenie (viď strana 39).
  - Ak šľaháte sneh z vaječných bielkov, uistite sa, že nádoba aj nástavec na šľahanie sú suché a nie sú masné. Vaječné bielka musia mať pri šľahaní izbovú teplotu.
- ▶ **Nástavec na šľahanie očistite ihneď po použití. Pokyny na demontáž a čistenie nástavcov sú uvedené v kapitole "Čistenie".**

## UK | Збивачка - поради та попередження

- Ви можете застосовувати збивачку для збивання крему, яєць, білків, пудингів миттєвого приготування, майонезу та бісквітних сумішей.
- Не застосовуйте збивачку для приготування сумішей для тортів з масло чи маргарином або для замішування тіста. Застосовуйте

для цього приладдя для замішування (див. сторінку 39).

- Переконайтеся, що чаша та збивачка сухі, на них немає жиру, коли збиваєте яєчні білки. Яєчні білки повинні мати кімнатну температуру.
- ▶ **Завжди чистіть збивачку після використання. Дивіться розділ "Чищення" (стор. 45) щодо того, як відділяти збивалку для чищення.**

## BG | Телена бъркалка - съвети и предупреждения

- Можете да използвате телената бъркалка за разбиване на сметана, яйца, белтъци, пудинг от пакетче, майонеза и бисквитни смеси.
  - Не използвайте телената бъркалка за приготвяне на смеси за кекс с масло или маргарин или за месене на тесто. За тези цели използвайте приставката за месене (вж. стр. 39).
  - Внимавайте купата и телената бъркалка да са сухи и без остатъци мазнина, когато разбивате белтъци. Белтъците трябва да са със стайна температура.
- ▶ **Винаги почиствайте телената бъркалка след употреба. Вж. раздел "Почистване" за указания за начина на разглобяване на телената бъркалка, за да се почисти.**

## SR | Metlica miksera - saveti i upozorenja

- Možete da koristite metlicu miksera da biste umutili šlag i jaja, belanca, instant puding, majonez i smese za biskvit-kolače.
  - Nemojte koristiti metlicu za pripremu smesa sa puterom ili margarinom ili za mešenje testa. Za ove poslove koristite dodatak za mešenje (vidi stranicu 39).
  - Kada mutite belance, vodite računa da su posuda i metlica miksera suvi i očišćeni od masti. Belanca treba da budu na sobnoj temperaturi.
- ▶ **Uvek očistite metlicu posle upotrebe. Za uputstva u vezi rastavljanja metlice radi čišćenja, vidi deo "Čišćenje" (stranica 45).**

## EN | Citrus press - tips and warnings

- ▶ **Built-in safety lock:** you can only use the citrus press when the blender cap has been correctly assembled onto the motor unit and the cone has been correctly assembled in the sieve (see picture on page 13).

If all parts have been assembled correctly, the cone will start rotating as soon as the appliance is switched on and the fruit is pressed onto the cone. It will stop rotating as soon as the citrus fruit is removed.

- First set the control knob to a low speed and then press the citrus fruit onto the cone.
- Stop pressing from time to time to remove the pulp from the sieve.
- When you have finished pressing or when you want to remove the pulp, switch the appliance off and remove the bowl with the sieve and cone on it from the appliance.

## PL | Wyciskarka do owoców cytrusowych - wskazówki i ostrzeżenia

- ▶ **Wbudowany zatrzask bezpieczeństwa:** możesz używać wyciskarki do cytrusów tylko wtedy, kiedy przykrywka blendera została prawidłowo założona, a filtr został prawidłowo założony na sitko (patrz rys. na stronie 13).

Jeżeli wszystkie części zostały zmontowane prawidłowo, wyciskarka zacznie pracować tak szybko jak tylko urządzenie zostanie włączone, a owoc przyciśnięty do trzonu wyciskarki. Urządzenie przestanie pracować tak szybko jak owoc zostanie zdjęty z trzonu wyciskarki.

- Najpierw ustaw kontrolkę na małą prędkość, a następnie przyciśnij owoc do trzonu.
- Od czasu do czasu przerwij przyciskanie, by usunąć resztki z sitka.
- Kiedy przestaniesz naciskać lub kiedy chcesz usunąć pulpę, wyłącz urządzenie i zdejmij z niego miskę z sitkiem i trzonem.

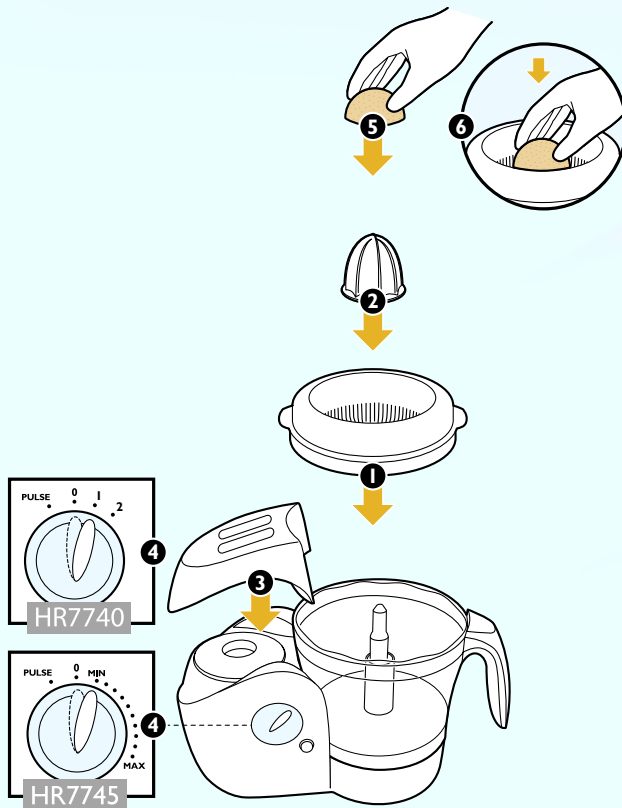



## RO | Presă de citrice - sugestii și avertismente

- ▶ **Închizător de siguranță încorporat:** puteți folosi presa de citrice doar dacă ați montat corect capacul de protecție în locul blenderului pe blocul motor și ați introdus conul în tambur (a se vedea figura de la pagina 13).

Dacă ați montat corect toate accesoriile, conul va începe să se rotească după ce porniți aparatul și apăsați fructul pe con. Se oprește când luați fructul de pe con.

- Mai întâi reglați butonul pe o viteză inferioară, apoi apăsați fructul pe con.
- Opriti stoarcerea din când în când pentru a îndepărta pulpa fructului din tambur.
- După ați terminat de stors sau când vreți să goliți tamburul de pulpă, opriti aparatul și scoateți bolul de pe aparat cu tot cu tambur și con.

## RU | Пресс для цитрусовых - советы и предостережения

- ▶ **Встроенный блокиратор безопасности:** включение пресса для цитрусовых возможно только если колпачок блендера правильно установлен на блок электродвигателя, а конус пресса правильно вставлен в сито (см. рисунок на странице 13).

При правильной установке всех деталей, конус пресса для цитрусовых начнет вращение сразу же после включения прибора, и на конусе будет отжиматься фруктовый сок. Вращение прекратится, как только плод цитрусовых будет снят с конуса.

- Сначала установите на панели управления минимальную скорость, после чего прижмите плод цитрусовых к конусу.
- Время от времени прерывайте работу, чтобы удалить мякоть с сита.
- Закончив выжимать сок или при необходимости очистить сито от мякоти, выключите электроприбор и снимите чашу вместе с ситом и конусом.

## CS | Lis na citrusy - tipy a upozornění

- ▶ **Vestavěná bezpečnostní pojistka:** lis na citrusy je možné použít pouze tehdy, pokud byla krytka mixéru správně umístěna na motorovou jednotku a pokud byl kužel správně vložen do sítka (viz obrázek na straně 13).

Pokud byly všechny části sestaveny správně, roztočí se kužel lisu na citrusy, jakmile zatlačíte ovoce na kužel (přístroj musí být zapnutý). Po vyjmutí ovoce se kužel přestane točit.

- Nejprve nastavte regulátor na nižší rychlost a pak zatlačte ovoce na kužel.
- Občas přístroj zastavte a odstraňte dužinu ze sítka.
- Pokud jste skončili s lisováním nebo chcete-li odstranit dužinu, vypněte přístroj a vyjměte z něj nádobu s nasazeným sítkem a kuželem.

## HU | Citrusprés - tanácsok és figyelmeztetések

- ▶ **Beépített biztonsági zár - csak akkor tudja használni a citrusprését ha a turmixsapka helyesen rá van téve a motoregységre (lásd a képet a 13 oldalon).**

Ha az összes rész helyesen van összerakva, a kúp elkezd körbe forogni rögtön ahogy bekapsoljuk a gépet és a gyümölcsöt elkezdí kiperéselni. A forgás azonnal leáll ha a citrusot leveszi a kúpról.

- Először lassú fokozatra állítsa a sebességet és utána nyomja a citrus a kúpra.
- Időről-időre állítsa meg a műveletet, és vegye le a gyümölcs húst a szítáról.
- Ha befejezte a préselést, vagy el akarja távolítani a gyümölcs húst, kapcsolja ki a készüléket és vegye le a készülékről a tálat a szítával és a kúppal együtt.

## SK | Lis na citrusové plody - tipy a varovania

- ▶ **Zabudované bezpečnostné tlačidlo:** lis na citrusové plody môžete použiť len v prípade, že bolo správne nasadené veko mixéra na telo motora a že kónus bol správne namontovaný na sitko (pozri obr. na str. 13)



Ак боли všetky časti správne namontované, kónus sa ihneď po zapnutí zariadenia roztočí a šŕava je vytláčaná do sitka. Rotácia sa zastaví ihneď po odstránení citrusov zo zariadenia.

- Najskôr nastavte kontrolné tlačidlo na nízku rýchlosť a potom pritlačte citrusové ovocie na kónus.
- Lis občas zastavte, aby ste mohli očistiť sitko od zachytenej dužiny.
- Ak ste skončili odšťavovanie, alebo ak chcete odstrániť dužinu, vypnite zariadenie a odpojte nádobu so sitkom a kónusom zo zariadenia.

## **UK | Прес для цитрусових - поради та попередження**

- ▶ **Вбудований запобіжний замок: ви можете застосовувати прес для цитрусових лише тоді, коли кришка блендера правильно встановлена на вузол двигуна, і конус правильно встановлено на сито (див. ілюстрацію на сторінці 13).**

Якщо всі частини встановлено правильно, конус почне обертатися, як тільки пристрій буде ввімкнено, і фрукти притискатимуться до конуса. Він припинить обертання, як тільки цитрусовий прибирається.

- Спочатку встановіть ручку управління на найнижчу швидкість та притисніть цитрус до конуса.
- Зупиняйте витискання час від часу, щоб зняти м'якоть з сита.
- Коли ви завершите пресування або коли ви побажаєте усунути м'якоть, вимкніть пристрій та витягніть чашу з ситом та конусом з пристрою.

## **BG | Цитруспреса - съвети и предупреждения**

- ▶ **Вградена защитна блокировка: Можете да използвате цитруспресата само, когато заместващата блендера капачка е монтирана правилно върху задвижващия блок и конусът е монтиран правилно в цедката (вж. фигурата на стр. 13).**

Ако всички части са монтирани правилно, конусът ще започне да се върти веднага, след като уредът се включи и плодът се натисне върху конуса. Той ще спре да се върти веднага при махане на

цитрусовия плод.

- Нагласете първо командния бутон на ниска скорост и след това натиснете плода върху конуса.
- Спирайте изцеждането от време на време, за да махнете кашата от цедката.
- Когато свършите с изцеждането или когато искате да махнете кашата, изключете уреда и свалете от него купата с цедката и конуса на нея.

## **SR | Citrus presa - saveti i upozorenja**

- ▶ **Ugrađena sigurnosna brava: citrus presu možete koristiti samo kada je poklopac blendera ispravno montiran na jedinicu motora a konus u sito (vidi sliku na strani 13).**

Ako su svi delovi montirani ispravno, konus će početi da rotira čim se uređaj uključi i voćka pritisne na konus. Prestaće da rotira čim se citrus voćka ukloni.

- Prvo podesite kontrolno dugme na nisku brzinu, a zatim pritisnite citrus voćku na na konus.
- Povremeno prekinite ceđenje da biste mogli da uklonite meso voća sa sita.
- Kada završite ceđenje ili kada želite da uklonite pulpu, isključite uređaj i sa njega skinite posudu sa montiranim sitom i konusom.



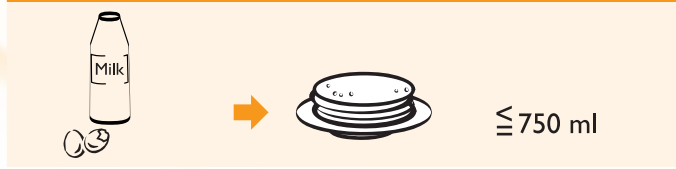
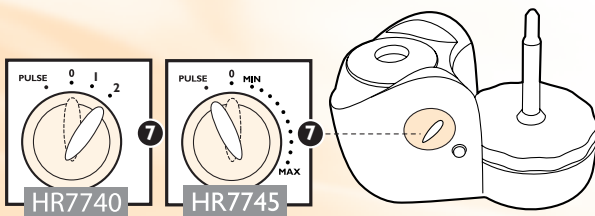
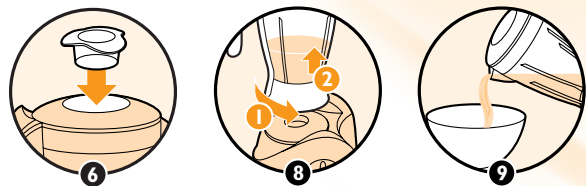



## EN | Blender - tips and warnings

Do not let the appliance run more than twice without interruption. Let it cool down before you continue processing.

Do not exert too much pressure on the handle of the blender jar when assembling or disassembling it.

Never open the lid when the appliance is still running!

- ▶ **Built-in safety lock:** you can only use the blender when the rib on the blender jar is directly opposite the print on the motor unit.
  - To add liquid ingredients during processing, pour them into the blender jar through the hole in the lid.
  - Pre-cut solid ingredients into smaller pieces before processing them.
  - If you want to prepare a large quantity, process small batches of ingredients instead of a large quantity at once.
  - Soak hard ingredients, e.g. soy beans, in water before processing them.
  - Use cooked ingredients when blending a soup.
  - When processing a liquid that is hot or tends to foam (e.g. milk), do not put more than 1 litre in the blender jar to avoid spillage.
  - If you are not satisfied with the result, switch the appliance off and stir the ingredients with a spatula, remove some of the contents to process a smaller quantity or add some liquid.

If ingredients stick to the wall of the blender jar:

- 1** Switch the appliance off and unplug it.
  - 2** Open the lid and use a spatula to remove the ingredients from the wall of the jar.
  - 3** Keep the spatula at a safe distance of approx. 2 cm from the blade.
- ▶ Note that it is not possible to use the food-processing functions when the blender is attached to the motor unit!

## PL | Blender - wskazówki i ostrzeżenia

Nie pozwól, aby urządzenie więcej niż dwukrotnie pracowało bez przerwy. Odczekaj, aż ostygnie przed kolejnym jego uruchomieniem.

Nie wywieraj zbyt dużego nacisku na uchwyt blendera podczas jego montażu i demontażu.

Nigdy nie zdejmuj pokrywki, gdy urządzenie jeszcze działa!

- ▶ **Wbudowana blokada:** miksera możesz użyć jedynie wtedy, gdy występ na misce blendera znajduje się dokładnie naprzeciw nadruku na części silnikowej.
  - Aby dodać płynne składniki podczas przetwarzania, wlewaj je do dzbanka przez otwór w pokrywce.
  - Składniki przeznaczone do przetwarzania należy pociąć na niezbyt duże kawałki.
  - Jeśli chcesz przygotować większą ilość potrawy lub napoju, powinieneś podzielić je na mniejsze porcje, żeby nie przetwarzać w całości za jednym razem, zapewniając dzbanek.
  - Zamocz w wodzie twarde składniki, np. nasiona soi przed ich użyciem.
  - Podczas miksowania zupy używaj składników ugotowanych.
  - Gdy używasz urządzenia do przygotowywania gorącego lub pniącego się płynu (np. mleka), nie wlewaj do blendera więcej niż jeden litr.
  - Jeśli nie satysfakcjonuje cię wynik, wyłącz urządzenie i mieszając składniki łypatką, wyjmij część zawartości, aby przetwarzać mniejszą ilość, albo dodaj trochę płynu.

Jeśli składniki przykleją się do ścianek dzbanka blendera:

- 1** Wyłącz urządzenie i wyjmij wtyczkę z gniazdka ściennego.
  - 2** Otwórz pokrywkę i usuń składniki ze ścianek dzbanka blendera za pomocą łypatki.
  - 3** Nie zbliżaj łypatki do ostrza - zachowaj około 2 cm odległości.
- ▶ Zwróć uwagę, że nie jest możliwe korzystanie z funkcji malaksera, gdy do części silnikowej podłączony jest blender!





## RO | Blender - sugestii și avertismente

Nu lăsați aparatul să funcționeze mai mult de două ori fără întrerupere. Lăsați-l să se răcească înainte de a continua.

Nu exercitați o presiune prea mare pe mânerul vasului blenderului când îl montați sau îl demontați.

Nu deschideți niciodată capacul în timpul funcționării aparatului!

▶ **Întrerupător de siguranță încorporat:** puteți folosi blenderul când striația de pe vasul blenderului și reperul de pe blocul motor coincid.

- Turnați lichidele în vasul blenderului prin orificiul din capac.
- Tăiați ingredientele solide în bucăți mai mici înainte de a le introduce în blender.
- Dacă doriți să preparați o cantitate mare de alimente mixați, pe rând, cantități mici.
- Ingredientele solide, cum ar fi semințele de soia, trebuie lăsate în apă să se înmoaie înainte de a le prepara.
- Când mixați ingrediente pentru supă, acestea trebuie să fie fierțe.
- Dacă preparați un ingredient lichid fierbinte sau care face spumă (cum ar fi laptele), nu adăugați mai mult de 1 litru în vasul blenderului pentru a evita stropirea.
- Dacă nu sunteți mulțumit de rezultat, opriți aparatul și amestecați ingredientele cu o spatulă, turnați o parte din cantitatea în curs de preparare într-un alt vas sau adăugați puțin lichid.

Dacă se lipsesc ingredientele de vasul blenderului:

**1** Opriți aparatul și scoateți-l din priză.

**2** Deschideți capacul și dezlipiți ingredientele de pe pereții bolului cu o spatulă.

**3** Țineți spatula la o distanță sigură de aprox. 2 cm de lamele cuțitului.

▶ Nu uitați că nu puteți folosi funcțiile robotului (incluzând bolul pentru prepararea alimentelor) dacă blenderul este montat.

## RU | Блендер - советы и предостережения

Не следует пользоваться прибором более двух раз без перерыва. Прежде чем продолжить обработку продуктов, дайте прибору остыть.

При присоединении или отсоединении кувшина блендера не нажимайте слишком сильно на ручку.

Запрещается открывать крышку кувшина до полной остановки движущихся деталей электроприбора.

▶ **Встроенный блокиратор безопасности:** блендер будет работать только в том случае, если ребро блендера расположено точно напротив печати на блоке электродвигателя.

- Для того чтобы добавить жидкие ингредиенты в процессе обработки продуктов, наливайте их в кувшин блендера через отверстие в крышке.
- Прежде чем помещать в блендер твердые ингредиенты, нарежьте их на более мелкие кусочки.
- Если вам требуется переработать большой объем продуктов, разделите его на небольшие порции, а не старайтесь переработать все продукты за один прием.
- Твердые ингредиенты, например соевые бобы, следует перед обработкой замочить в воде.
- Используйте отварные продукты при приготовлении суповых смесей.
- При переработке горячих жидкостей, или жидкостей, образующей пену (например, молока), не наливайте в кувшин блендера более 1 л жидкости во избежание ее расплескивания.
- Если вы не удовлетворены результатом обработки ингредиентов, выключите электроприбор и перемешайте ингредиенты лопаткой, извлеките часть содержимого для обработки меньшей порции, или для того чтобы добавить некоторое количество жидкости.

Если ингредиенты прилипают к стенкам кувшина блендера:



**1** Выключите электроприбор и выньте вилку сетевого шнура из розетки электросети.

**2** Откройте крышку и очистите налипшие продукты со стенок кувшина с помощью лопатки.

**3** Удерживайте лопатку на безопасном расстоянии от ножа, приблизительно, в 2 см.

► *Имейте в виду, что нельзя использовать функции кухонного комбайна, если на блок электродвигателя установлен кувшин блендера.*

### CS | Mixér - tipy a upozornění

Nenechávejte přístroj běžet více než dvakrát bez přerušení. Před pokračováním jej nechejte vychladnout.

Při upevňování nebo demontování nádoby mixéru nevyvíjejte příliš velký tlak na jeho rukojeť.

Nikdy neotevírejte víko, pokud přístroj stále běží!

- **Vestavěná bezpečnostní pojistka: mixér je možné použít pouze tehdy, je-li žebro na nádobě mixéru přímo naproti potisku na motorové jednotce.**
- Chcete-li během zpracování přidat tekuté suroviny, nalijte je do nádoby mixéru skrz otvor ve víku.
- Pevné suroviny před zpracováním předem nakrájejte na menší kousky.
- Pokud chcete připravovat velké množství, zpracovávejte radši menší dávky než velké množství surovin najednou.
- Tvrdé suroviny (např. sojové boby) namočte před zpracováním do vody.
- Při mixování polévky použijte uvařené suroviny.
- Pokud zpracováváte tekutinu, která je horká nebo která tvoří pěnu (např. mléko), nedávejte do nádoby více než 1 litr, aby nedošlo k přetečení.
- Pokud nejste s výsledkem spokojeni, vypněte přístroj a zamíchejte suroviny pomocí špachtle, odeberte část surovin pro zpracování menšího množství nebo přidejte trochu tekutiny.

Pokud by se potraviny přilepily na stěny sklenice:

**1** Vypněte přístroj a vytáhněte jeho zástrčku ze zásuvky.

**2** Otevřete víko a pomocí špachtle odstraňte suroviny ze stěn nádoby.

**3** Špachtli udržujte v bezpečné vzdálenosti cca 2cm od čepele.

► *Dbejte na to, že funkce pro zpracování potravin nelze používat, je-li mixér upevněn k motorové jednotce!*

### HU | Turmix - tanácsok és figyelmeztetések

Ne turmixoljon folyamatosan, szünet nélkül. Turmixolás közben tartson szünetet, és hagyjon időt arra, hogy a készülék lehűljön.

A turmixkancsó össze- ill. szétszerelésénél, ne nyomja ill. feszítse túl a kancsó fogantyúját.

Turmixolás közben ne nyissa fel a kancsó fedelét!

- **Beépített biztonsági zár: a turmix csak akkor fog működni, ha a kancsón található bordázat a motoregységen található jelzéssel szemben áll.**
- Turmixolás közben folyékony alapanyagot a turmixkancsó fedelének közepén található nyíláson keresztül adagolhat.
- Mielőtt szilárd alapanyagokat turmixolna, darabolja fel azokat.
- Ha nagyobb mennyiséget kíván turmixolni, azt végezze kis adagokban.
- Mielőtt kemény alapanyagokat dolgozna fel, pld. szójabab, előzőleg áztassa be vízbe.
- Leves készítésénél, a már megfőtt alapanyagokat turmixolja össze.
- Ha forró vagy habosodó folyadékot kíván turmixolni (pld. tej) 1 liternél többet ne töltsön a kancsóba, hogy elkerülje a kifröcskölést.
- Ha nem elégedett a végeredménnyel, kapcsolja ki a készüléket, és egy spatula segítségével keverje össze a turmixolt alapanyagot. Vegyen ki belőle, így kisebb adagot turmixolva vagy adjon hozzá egy kis folyadékot.



Ha az alanyagok a turmixkancsó falára tagadnának:

- 1 Kapcsolja ki a készüléket és húzza ki a hálózati csatlakozó dugót a fali konnektorból.
- 2 Nyissa fel a fedelet, és egy spatula segítségével távolítsa el azokat az edény faláról.
- 3 A kenőlapátot tartsa távol a késektől, kb. 2 centiméterre.
  - ▶ Figyelem! A robotgép funkció nem használható, ha a turmixkancsót is a motoregységhez illesztette.

### SK | Mixer - tipy a varovania

Zariadenie smie bez prestávky spracovať len dve dávky surovín. Pred ďalším spracovaním surovín ho nechajte vychladnúť.

Pri nasadení a demontáži nádoby mixera netlačte príveľmi na rúčku nádoby.

Kým zariadenie pracuje, veko nádoby nesmiete otvoriť.

- ▶ **Zabudovaný zámok:** zariadenie uvediete do chodu, len ak je výstupok na nádobu mixera postavený oproti označenému miestu na pohonnej jednotke.
  - Ak chcete do nádoby počas činnosti zariadenia pridať kvapalnú surovinu, použite na tento účel otvor vo veku nádoby.
  - Pred spracovaním pokrájajte suroviny na menšie kúsky.
  - Ak chcete spracovať väčšie množstvo surovín, radšej spracujte niekoľko menších dávok, ako väčšie množstvo surovín naraz.
  - Suché suroviny, napr. sójové bôby, nechajte pred spracovaním napučať vo vode.
  - Pri príprave polievky použite uvarené suroviny.
  - Ak potrebujete spracovať horúcu kvapalinu, alebo kvapalinu, ktorá pení (napr. mlieko), do nádoby nalejte maximálne 1 liter tejto kvapaliny, aby ste predišli jej rozliatiu.
  - Ak s výsledkom nie ste spokojný, vypnite zariadenie, suroviny premiešajte vareškou. Časť obsahu nádoby vyberte, aby v nej zostalo menej surovín na spracovanie, alebo pridajte trochu kvapaliny.

Ak sa suroviny prilepia na steny nádoby mixéra:

- 1 Vypnite zariadenie a odpojte ho zo siete.
- 2 Otvorte veko a pomocou varešky odstráňte suroviny zo stien nádoby.
- 3 Varešku držte v bezpečnej vzdialenosti (asi 2 cm) od čepele.
  - ▶ Všímnite si, že spracovanie potravín nie je možné, ak je na pohonnej jednotke nasadený mixer!

### UK | Ніж - поради та попередження

Не давайте пристрою працювати більш ніж двічі без зупинки. Дайте йому охолонути перед тим, як продовжувати обробку.

Не прикладайте завелике зусилля до ручки глека міксера при збиранні чи розбиранні.

Ніколи не відкривайте кришку, коли пристрій працює!

- ▶ **Вбудований запобіжний замок:** ви можете використовувати міксер тільки тоді, коли виступ на глеку міксера знаходиться проти позначки на вузлі двигуна.
  - Щоб додати рідкі інгредієнти підчас обробки, наливайте їх до глека міксера через отвір у кришці.
  - Попередньо наріжте тверді інгредієнти на маленькі шматки перед їх обробкою.
  - Якщо ви бажаєте готувати велику кількість, обробляйте малі порції замість того, щоб обробляти велику кількість за один раз.
  - Дайте твердим інгредієнтам, наприклад, соєвим бобам, вимокнути в воді перед тим, як їх обробляти.
  - При змішуванні супу беріть зварені інгредієнти.
  - Якщо ви обробляєте рідину, що є гарячою або пінилась (наприклад, молоко), не наливайте більше 1 літра у міксер, щоб рідина не вилілася.
  - Якщо ви не задоволені результатом, вимкніть пристрій, помішайте інгредієнти лопаткою, видавіть частину продуктів, щоб обробляти меншу кількість, або додайте трохи рідини.

Якщо інгредієнти липнуть до склянки:

- 1** Вимкніть пристрій та витягніть штепсель з розетки.
  - 2** Відкрийте кришку та використовуйте лопатку, щоб видалити інгредієнти зі стінок глека.
  - 3** Тримайте лопатку на безпечній відстані приблизно 2 см від ножа.
- ▶ *Зважте на те, що неможливо використовувати функції комбайну, коли міксер приєднано до вузлу двигуна.*

## **BG** | Блендер - съвети и предупреждения

Не оставяйте уреда да работи повече от два пъти без прекъсване. Оставете го да се охлади, преди да продължите с обработването.

Не натискайте прекалено силно дръжката на каната на блендера, когато я закрепвате или сваляте.

Никога не отваряйте капака, докато уредът още се върти!

- ▶ **Вградена защитна блокировка:** можете да използвате блендера само, когато реброто на каната на блендера е точно срещу белега на задвижващия блок.
- За да добавите течни съставки по време на обработване, наливайте ги в каната на блендера през отвора в капака.
  - Нарязвайте предварително твърдите продукти на по-малки парчета, преди да ги обработвате.
  - Ако искате да пригответе голямо количество, обработвайте малки порции продукти вместо голямо количество наведнъж.
  - Накисвайте твърдите продукти, като напр. соеви зърна, във вода, преди да ги обработвате.
  - Използвайте варени съставки, когато разбърквате супа.
  - Когато обработвате течност, която е гореща или склонна към разпенване (напр. мляко), не наливайте повече от 1 литър в каната на блендера, за да избегнете изплискване.
  - Ако не сте доволни от резултата, изключете уреда и разтрийте

продуктите с лопатка, махнете малко от съдържанието, за да обработите по-малко количество, или добавете малко течност.

Ако продуктите залепнат по стените на каната на блендера:

- 1** Изключете уреда и извадете щепсела от контакта.
  - 2** Отворете капака и използвайте лопатка, за да отстраните продуктите от стените на каната.
  - 3** Дръжте лопатката на безопасно разстояние от около 2 см от ножа.
- ▶ *Отбележете, че не е възможно да се използват функциите на купата за обработване, когато блендерът е закрепен към задвижващия блок!*

## **SR** | Blender - saveti i upozorenja

Nemojte pustiti da uređaj bez prekida radi više od dva puta. Ostavite ga da se ohladi pre nego što nastavite prerađivanje.

Nemojte previše pritiskati ručicu posude blendera kada je montirate ili skidate.

Nemojte otvarati poklopac dok uređaj još radi!

- ▶ **Ugrađena sigurnosna brava:** možete da koristite blender samo kada se rebro na posudi blendera nalazi direktno nasuprot crtice na jedinici motora.
- Da biste dodali tečne sastojke tokom rada, sipajte ih u posudu blendera kroz otvor na poklopcu.
  - Pre obrade, isecite čvrste sastojke na manje komade.
  - Ako želite da pripremite veliku količinu, preradite više manjih celina umesto velike količine odjednom.
  - Tvrde sastojke, npr. zrna soje, pre obrade potopite u vodu.
  - Koristite kuvane sastojke kada mešate supu.
  - Kada prerađujete tečnost koja je vrela ili stvara penu (npr. mleko), nemojte staviti više od 1 litra u posudu blendera, da biste izbegli prelivanje.











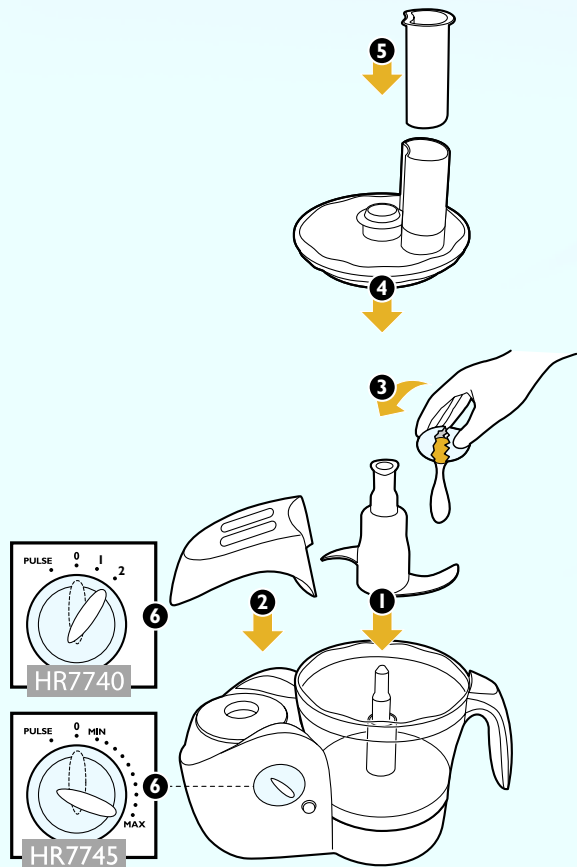

- Ako niste zadovoljni rezultatom, isključite uređaj i promešajte sastojke lopaticom, uklonite deo sastojaka da biste radili s manjom količinom ili dodajte nešto tečnosti.

Ako se sastojci zalepe za zid posude blendera:

- 1** Isključite uređaj i izvucite kabl iz struje.
- 2** Otvorite poklopac i koristite lopaticu da biste uklonili sastojke sa zidova posude.
- 3** Držite lopaticu na sigurnom rastojanju od pribl. 2 cm od sečiva.
  - ▶ *Imajte u vidu da nije moguće koristiti funkcije prerađivanja namirnica kada je blender montiran na jedinicu motora!*





	
	 $\leq 500$ g
	 $\leq 750$ g
	 $\leq 300$ g
	 $\leq 4$ 

!              



## EN | Kneading accessory - tips and warnings

- Always put the kneading accessory in the bowl before adding the ingredients.
- The standard processing time for all kneading jobs is 30-180 seconds.

## PL | Mieszak do zagniatania ciasta - wskazówki i ostrzeżenia

- Przed dodaniem składników zawsze załóż do miski mieszak.
- Standardowy czas ugniatania wynosi 30-180 sekund.

## RO | Accesorii de frământare - sugestii și avertismente

- Puneți întotdeauna accesoriul de frământare în bol înainte de a adăuga ingredientele.
- Durata standard pentru toate operațiile de frământare este între 30-180 de secunde.

## RU | Насадка-тестомешалка - советы и предостережения

- Всегда опускайте насадку-тестомешалку в чашу до того как поместить в нее продукты.
- Стандартное значение времени обработки продуктов для всех процедур замешивания составляет 30-180 секунд.

## CS | Hnětací nástavce - tipy a upozornění

- Hnětací nástavce nasadte do nádoby vždy před přidáním surovin.
- Standardní doba zpracování při všech typech hnětení je 30 až 180 sekund.

## HU | Dagasztó horog - tanácsok és figyelmeztetések

- Mielőtt az alapanyagokat a munkatálba helyezné, először mindig a dagasztó tartozékot tegye a tálba.

- A dagasztáshoz szükséges általános idő: 30-180 másodperc.

## SK | Nástavec na miesenie - tipy a varovania

- Do nádoby najskôr vložte nástavec na miesenie a až potom pridajte spracovávané suroviny.
- Miesenie bežne trvá 30-180 sekúnd.

## UK | Приладдя для замішування - поради та попередження

- Завжди встановлюйте приладдя для замішування у чашу перед тим, як додавати продукти.
- Стандартний час обробки для замішування становить 30-180 секунд.

## BG | Приставка за месене - съвети и предупреждения

- Винаги слагайте приставката за месене в купата, преди да сипвате съставките.
- Нормалното време за обработване при всички работи по месене е 30-180 секунди.

## SR | Dodatak za mešenje - saveti i upozorenja

- Uvek stavite dodatak za mešenje u posudu pre dodavanja sastojaka.
- Standardno vreme prerađivanja za sve vrste mešenja je između 30-180 sekundi.



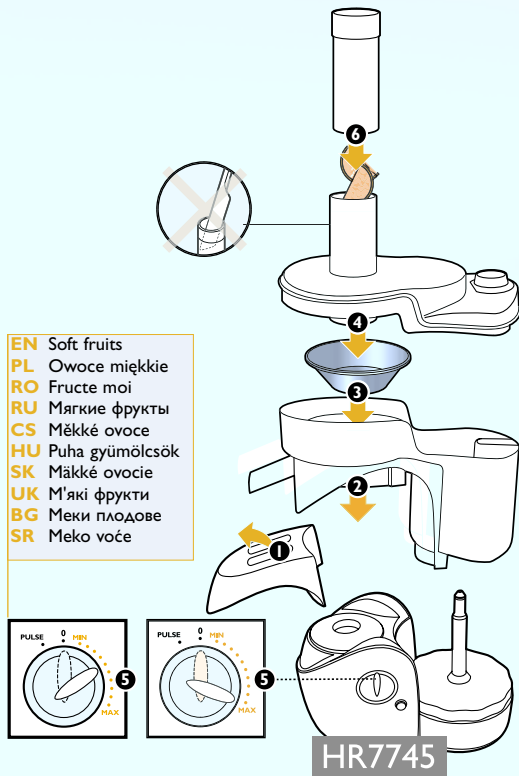

## EN | Juicer - tips and warnings

Never insert your hand or another object (e.g. a fork, knife, spoon or spatula) into the feed tube. Only use the pusher supplied with the appliance for this purpose.

Wait until the sieve has completely stopped rotating before you remove the lid.

- Always switch the appliance on before putting the fruit in the juicer.
- Do not use the juicer if the sieve is damaged.
- ▶ *Built-in safety lock: the juicer will only function if all parts have all been assembled correctly.*
- ▶ **Before using the juicer:**
  - cut carrots, white radish etc.
  - peel citrus fruits, pineapples, melons, etc.
  - stone cherries, plums, apricots, peaches, etc.

## PL | Sokowirówka - wskazówki i ostrzeżenia

Nie wkładaj nigdy dłoni, ani jakichkolwiek przedmiotów (np. widelca, noża, łyżeczki lub łopatk) do leja wysypowego. Korzystaj wyłącznie ze służącego do tego celu dołączonego do urządzenia popychacza.

Przed zdjęciem pokrywki poczekaj, aż sitko zupełnie przestanie się obracać.

- Przed włożeniem owoców do sokowirówki zawsze najpierw włącz urządzenie.
- Nie wolno korzystać z sokowirówki, jeśli uszkodzone jest sitko.
- ▶ *Wbudowana blokada: sokowirówka będzie pracować tylko wtedy, gdy wszystkie części urządzenia będą złożone prawidłowo.*
- ▶ **Przed skorzystaniem z sokowirówki:**
  - potnij marchewki, białą rzodkiew, itd.
  - obierz owoce cytrusowe, ananasy, melony, itp.
  - usuń pestki z wiśni, śliwek, moreli, brzoskwiń, itp.



## RO | Storcător - sugestii și avertismente

**Nu împingeți ingredientele cu degetele sau cu un obiect (cum ar fi un cuțit, o furculiță sau o spatulă) în tubul de alimentare. Pentru acest scop folosiți împingătorul.**

**Așteptați ca sita să se oprească complet înainte de a scoate capacul.**

- Porniți întotdeauna aparatul înainte de a introduce fructele în storcător.
- Nu folosiți storcătorul dacă sita este deteriorată.
- ▶ *Întreprător de siguranță încorporat: storcătorul va funcționa doar dacă ați montat corect toate componentele.*
- ▶ **Înainte de utilizarea storcătorului:**
  - tăiați morcovii, ridichiile mari, etc.
  - curățați citricele, ananasul, pepenii, etc.
  - scoateți sămburii cireșelor, prunelor, caiselor, piersicilor, etc.

## RU | Соковыжималка - советы и предостережения

**Во время работы электроприбора запрещается проталкивать продукты в загрузочный бункер руками или какими-либо предметами (например, вилкой, ножом, ложкой или лопаткой) в загрузочный бункер. Для этой цели пользуйтесь только входящим в комплект прибора толкателем.**

**Прежде чем снять крышку, дождитесь полной остановки вращающегося сита.**

- Всегда включайте прибор до того как поместить фрукты в соковыжималку.
- Запрещается пользоваться соковыжималкой с поврежденным ситом.
- ▶ *Встроенный блокиратор безопасности: соковыжималка будет работать только в том случае, если все детали правильно установлены.*
- ▶ **Прежде чем начать пользоваться соковыжималкой:**
  - порежьте морковь, белую редьку и т.д.

- снимите кожуру с цитрусовых, ананасов, дынь и т.д.
- выньте косточки из вишен, слив, абрикосов, персиков, и т.д.

## CS | Odšťavňovač - tipy a upozornění

**Do plnicího otvoru nikdy nestrkejte ruce nebo jiné předměty (např. vidličku, nůž, lžíci či špachtli). Pro tento účel používejte pouze dodávaný stlačovací píst.**

**Před sejmutím víka počkejte, až se sítko zcela přestane točit.**

- Před vložením ovoce do odšťavňovače vždy přístroj vypněte.
- Odšťavňovač nepoužívejte, je-li sítko poškozené.
- ▶ *Vestavěná bezpečnostní pojistka: odšťavňovač bude fungovat pouze tehdy, pokud jsou všechny díly správně sestaveny.*
- ▶ **Před použitím odšťavňovače:**
  - nakrájejte mrkev, bílou ředkev apod.
  - oloupejte citrusy, ananas, melouny apod.
  - odpeckujte třešně, švestky, meruňky, broskve apod.

## HU | Gyümölcscentrifuga - tanácsok és figyelmeztetések

**Soha ne nyúljon az adagolócsőbe kézzel vagy más tárggyal (pld. kés, villa, kanál vagy kenőlapát).**

**Ilyen esetekben használja a nyomórudat.**

**Mielőtt a fedelet eltávolítaná, várjon míg a szita teljesen megáll.**

- Mielőtt a gyümölcsöt a gyümölcscentrifugába tenné, előtte kapcsolja be a készüléket.
- Sérült szítával ne használja a készüléket.
- ▶ *Beépített biztonsági zár: a gyümölcsprés csak akkor fog működni, ha minden alkotóelemet a helyére illesztett.*
- ▶ **A gyümölcscentrifuga használata előtt:**
  - darabolja fel a répát, fehér retket, stb.
  - hámozza meg a citrusféléket, pl. ananászt, dinnyét, stb.
  - magozza ki a cseresznyét, szilvát, sárgabarackot, őszibarackot stb.

## SK | Odšťavovač - tipy a varovania

Do dávkovacej rúry nikdy nesmiete vložiť žiadne predmety (napr. vidličku, nôž, lyžicu, alebo varešku). Na tento účel slúži jedine piest dodaný k zariadeniu na tento účel.

Veko nádoby otvorte až keď sa sitko zastaví.

- Najskôr uveďte do chodu odšťavovač a potom do neho vložte ovocie.
- Ak je sitko poškodené, odšťavovač nemôžete použiť.
- ▶ *Zabudovaný zámok: odšťavovač bude pracovať, len ak sú všetky súčiastky riadne nasadené.*
- ▶ **Pred použitím odšťavovača:**
  - mrkvu, reďkovku atď. pokrájajte
  - citrusy, ananás, melón atď. ošúpte
  - čerešne, slivky, marhule, broskyne atď. odkôstkujte

## UK | Соковижималка - поради та попередження

Ніколи не встромляйте руки чи сторонні предмети (наприклад, виделку, ніж, ложку чи лопатку) у трубку. Застосовуйте тільки штовхач, що постачається з пристроєм.

Почекajte, доки сито повністю не зупиниться, перед тим, як знімати кришку.

- Завжди вмикайте пристрій перед тим, як покласти фрукти у соковижималку.
- Не використовуйте соковижималку, якщо сито пошкоджене.
- ▶ *Вбудований запобіжний замок: соковижималка працюватиме тільки тоді, коли всі частини буде зібрано правильно.*
- ▶ **Перед тим, як використовувати соковижималку:**
  - наріжте моркву, редьку тощо
  - зніміть шкурку з citrusів, ананасів, динь тощо.
  - виїмайте кісточки з вишень, слив, абрикосів, персиків тощо.

## BG | Сокоизстисквачка - съвети и предупреждения

Никога на пъхайте ръката си или друг предмет (напр. вилица, нож, лъжица или лопатка) в подаващата тръба. Използвайте само влизащото в комплекта на уреда бутало за тази цел.

Изчакайте цедката напълно да спре да се върти, преди да свалите капака.

- Винаги включвайте уреда, преди да слагате плодовете в сокоизстисквачката.
- Не използвайте сокоизстисквачката, ако цедката е повредена.
- ▶ *Вградена защитна блокировка: сокоизстисквачката ще работи само, ако всички части са правилно монтирани.*
- ▶ **Преди да използвате сокоизстисквачката:**
  - нарязвайте морковите, репите и др.
  - обелвайте citrusовите плодове, ананасите, пъпешите и др.
  - изваждайте костилките на череши, сливи, кайсии, праскови и др.

## SR | Sokovnik - saveti i upozorenja

Nemojte stavljati ruku ili druge predmete (poput viljuške, noža, kašike ili lopatice) u cev za dovod. Koristite samo potiskivač koji se, za ovu svrhu, isporučuje sa uređajem.

Čekajte dok sito potpuno prestane da se okreće, pre nego što skinete poklopac.

- Uvek uključite uređaj pre nego što stavite voće u sokovnik.
- Nemojte koristiti sokovnik ako je sito oštećeno.
- ▶ *Ugrađena sigurnosna brava: sokovnik će funkcionisati samo ukoliko su svi delovi montirani ispravno.*
- ▶ **Pre upotrebe sokovnika:**
  - isecite šargarepu, rotkvice, itd.
  - oljuštite južno voće, ananas, lubenice, itd.
  - izvadite koštice višanja, šljiva, kajsija, bresaka, itd.





HR7745

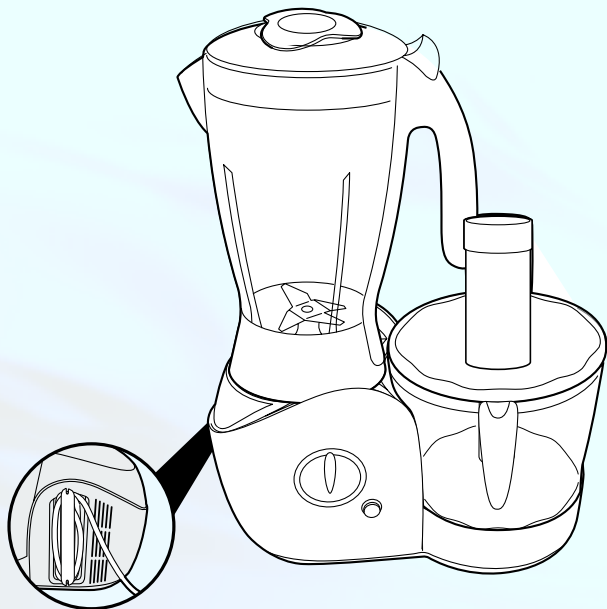

## EN | Storage

Storage

## PL | Przechowywanie

Przechowywanie

## RO | Depozitare

Depozitare

## RU | Хранение

Хранение

## CS | Uchovávaní

Uchovávaní

## HU | Tárolás

Tárolás

## SK | Odkladanie

Odkladanie

## UK | Зберігання

Зберігання

## BG | Съхраняване

Съхраняване

## SR | Odlaganje

Odlaganje



	✓	✓	
	✓	✓	
	✓	✓	
	✓	✓	
	✓	✓	
	✓	✓	
	✓	✓	
			✓

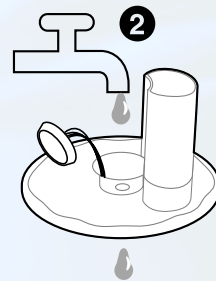
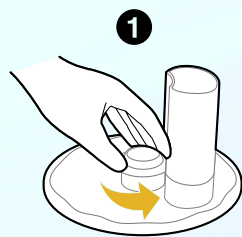
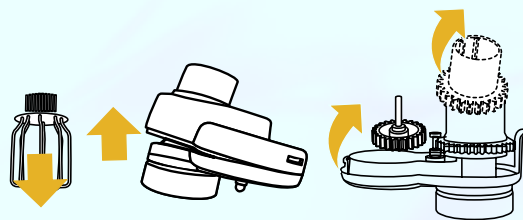



## EN | Cleaning

- Always unplug the appliance before removing accessories or cleaning the motor unit.
- To clean the Click & Go button, you can unscrew it by turning it anticlockwise. Clean the lid in the dishwasher or let it soak in warm water with some washing-up liquid for a while and rinse it under the tap with clean water. If the Click & Go housing is still dirty after cleaning in the dishwasher, clean it in the dishwasher a second time.
- You can quickly and easily clean the food processor bowl and blender jar by means of the Clean button. Simply add some water and washing-up liquid to the dirty bowl or jar, secure the lid and press the Clean button until the bowl or jar is clean.
- When cleaning the food processor bowl in this way, make sure either the blade or the kneading accessory has been assembled in the bowl.
- To clean the balloon beater, pull the beater out of the gear housing. Then open the housing by pulling the latch sideways and take out the two gearwheels. Clean the gearwheels and the beater in hot water with some washing-up liquid.
- The gearwheels and the beater can also be cleaned in the dishwasher. The gear housing can be wiped with a moist cloth.

## PL | Mycie

- Przed wyjęciem akcesoriów lub przystąpieniem do czyszczenia części silnikowej zawsze wyłączaj urządzenie z sieci.
- Aby oczyścić przycisk Click & Go możesz go odkręcić, obracając nim w kierunku przeciwnym do ruchu wskazówek zegara. Umyj pokrywę w zmywarce lub pozostaw ją na chwilę w ciepłej wodzie z dodatkiem niewielkiej ilości środka do zmywania naczyń, a następnie wypłucz ją bieżącą wodą z kranu. Jeśli obudowa Click & Go jest po umyciu jej w zmywarce nadal brudna, umyj ją w zmywarce ponownie.
- Wcisnąc przycisk mycia można szybko i łatwo oczyścić miskę malaksera i dzbanek blendera. Wystarczy do brudnej miski malaksera lub do dzbanka wlać trochę wody z dodatkiem płynu do

zmywania, zamknąć pokrywę i wcisnąć przycisk mycia do chwili całkowitego umycia miski lub dzbanka.

- Podczas takiego mycia miski malaksera sprawdź, czy w misce zostały założone ostrze lub mieszak.
- Aby oczyścić trzepaczkę, wyciągnij ją z obudowy kółek zębatych. Następnie otwórz obudowę, przesuwając zatrzask w bok, a następnie wyjmij dwa kółka zębate. Oczyść kółka zębate i trzepaczkę w gorącej wodzie z dodatkiem niewielkiej ilości płynu do mycia naczyń.
- Kółka zębate i trzepaczkę można również umyć w zmywarce. Obudowę kółek zębatych należy czyścić wilgotną szmatką.

## RO | Curățare

- Scoateți întotdeauna ștecherul din priză înainte de a demonta accesoriile sau de a curăța blocul motor.
- Pentru a curăța butonul Click & Go, deșurubați-l răsucindu-l în sens invers acelor de ceasornic. Curățați capacul în mașina de spălat vase sau lăsați-l la înmuiat în apă caldă cu puțin detergent, apoi clătiți-l cu apă rece. Dacă sistemul Click & Go este încă murdar după curățarea în mașina de spălat vase, spălați-l încă o dată.
- Puteți spăla rapid și ușor bolul sau vasul blenderului cu ajutorul butonului Curățare. Adăugați apă și detergent lichid de vase în bolul sau vasul murdar, închideți capacul și țineți apăsat butonul Curățare până ce bolul devine curat.
- Când astfel spălați bolul pentru prepararea alimentelor, aveți grijă să montați în prealabil cuțitul sau accesoriul de frământare.
- Pentru curățarea telului, scoateți-l din agrenaj. Deschideți clemele de prindere și scoateți cele două roțițe dințate. Spălați roțițele și telul în apă fierbinte și puțin detergent.
- Puteți curăța roțițele și telul în mașina de spălat vase. Carcasa poate fi ștersă cu o cârpă umedă.

## RU | Очистка

- Если вам необходимо снять насадки или очистить блок Нож с колпачком точного исполнения электродвигателя, выньте вилку сетевого шнура из розетки электросети.

- Для того чтобы очистить кнопку Click & Go, ее можно отвернуть, повернув против часовой стрелки. Вымойте крышку в посудомоечной машине, или дайте ей отмокнуть в теплой воде с небольшим количеством моющего средства, и затем сполосните под струей водопроводной воды. Если на кнопке Click & Go после очистки в посудомоечной машине остались загрязнения, повторно вымойте крышку в посудомоечной машине.
- Воспользовавшись кнопкой «Очистка», вы можете быстро и просто очистить чашу кухонного процессора или кувшин. Для этого просто налейте в загрязненную чашу или кувшин немного воды с небольшим количеством моющего средства, надежно установите крышку, нажмите и удерживайте кнопку «Очистка» до полной очистки чаши или кувшина.
- При очистке таким способом чаши кухонного процессора, убедитесь, что нож или насадка-тестомешалка установлены в чаше.
- Для того чтобы очистить баллонную взбивалку, вытяните ее из корпуса редуктора. После этого откройте корпус, потянув его фиксаторы в стороны, и выньте две шестерни. Вымойте шестерни и баллонную взбивалку в горячей воде с небольшим количеством моющего средства.
- Шестерни и баллонную взбивалку также можно вымыть в посудомоечной машине. Корпус редуктора можно вытереть кусочком влажной ткани.

## CS | Čištění

- Před demontáží příslušenství a před čištěním motorové jednotky vždy přístroj odpojte ze sítě.
- Chcete-li vyčistit tlačítko Click & Go, můžete je odšroubovat jeho otáčením proti směru hodinových ručiček. Víko umyjte v myčce nádobí nebo je ponořte do teplé vody s trochou mycího prostředku a pak je opláchněte pod tekoucí vodou. Je-li pouzdro Click & Go po umytí v myčce stále špinavé, umyjte je v myčce podruhé.
- Mísu kuchyňského robota a nádobu mixéru je možné snadno a

rychle vyčistit pomocí tlačítka Clean. Jednoduše přidejte trochu vody a čisticího prostředku do špinavé mísy či nádoby mixéru, zajistěte víko a stiskněte tlačítko Clean, dokud nebude mísa či nádoba čistá.

- Pokud budete kuchyňského robota čistit tímto způsobem, dbejte na to, aby byl sekací nůž nebo hnětací nástavec upevněný v nádobě.
- Chcete-li vyčistit šlehačí metly, vytáhněte metly z převodového pouzdra. Potom otevřete pouzdro pomocí postranních pojistek a vyjměte obě převodová kola. Převodová kola a šlehačí metly umyjte v teplé vodě s trochou mycího prostředku.
- Převodová kola i šlehačí metly je možné také mýt v myčce nádobí. Převodové pouzdro otřete navlhčenou utěrkou.

## HU | Tisztítás

- Mindig kapcsolja ki a készüléket, ha tartozékot kíván levenni vagy tisztítani akarja a motoregységét.
- A Click&Go gomb tisztításához, csavarja le a gombot, az óramutató járásával ellentétes irányba. Mossa el a fedelet mosogatógépben, vagy áztassa be meleg, mosogatószeres vízbe és folyóvíz alatt öblítse le. Ha a Click&Go ház a mosogatógépben történt mosogatózás után még mindig szennyezett, mossa el másodszor is a mosogatógépben.
- A Tisztító (Clean) gombbal gyorsan és egyszerűen tisztíthatja a munkatálat és a turmixkancsót. Egyszerűen csak adjon némi vizet és mosogatószert a piszkos tálba vagy a kancsóba, zárja le a fedelet, és tartsa nyomva a Tisztítás (Clean) gombot addig, míg a tál vagy kancsó tiszta nem lesz.
- Figyeljen arra, hogy a robotgép munkatáljának - a fenti módon történő - tisztításakor sem kés, sem dagasztó horog ne maradjon a tálban.
- A habverő tisztításához húzza le a habverőt a fogaskerekek házáról. Majd nyissa ki a házat a retesz oldalirányba történő húzásával és vegye ki a két fogaskereket. Mossa el a fogaskerekeket és a habverőt meleg, mosogatószeres vízben.
- A fogaskerekeket és a habverőt tisztíthatja mosogatógépben is. A fogaskerekek házát törölje át nedves ruhával.



## SK | Čistenie

- Pred odpojením príslušenstva, alebo pred čistením pohonnej jednotky vždy odpojte zariadenie zo siete.
- Tlačidlo Click & Go odskrutkujte proti smeru pohybu hodinových ručičiek. Veko očistíte v umývačke na riad, alebo ho na chvíľu namočte do teplej vody s prídavkom saponátu a opláchnite čistou tečúcou vodou. Ak je priestor pre tlačidlo Click & Go aj po umytí v umývačke znečistený, umyte ho ešte raz.
- Nádobu na spracovanie potravín a džbán mixéra môžete jednoducho očistiť stlačením tlačidla Clean. Do znečistenej nádoby alebo džbánu pridajte vodu s čistiacim prostriedkom, zatvorte veko a tlačidlo Clean podržte stlačené dovtedy, kým nádoba alebo džbán nie je čistý.
- Pri tomto spôsobe čistenia ponechajte čepeľ, alebo nástavec na miesenie nasadený v nádobe.
- Nástavec na šľahanie očistíte tak, že ho odpojíte z prevodovej skrinky. Potom potiahnite západku do strany, otvorte skrinku a vyberte z nej dve ozubené kolieska. Ozubené kolieska a nástavec na šľahanie umyte v horúcej vode s prídavkom saponátu.
- Ozubené kolieska a nástavec na šľahanie môžete očistiť aj v umývačke na riad. Prevodovú skrinku očistíte vlhkou tkaninou.

## UK | Чистка приладу

- Завжди витягуйте штепсель із розетки перед тим, як знімати приладдя або чистити вузол двигуна.
- Щоб почистити кнопку "Click & Go", ви можете відгвинтити її, повертаючи проти годинникової стрілки. Помийте кришку у посудомийній машині або дайте її відмокнути трохи у теплій воді з миючим засобом та промийте під краном чистою водою. Якщо корпус "Click & Go" все ще брудний після чищення у посудомийній машині, помийте його у посудомийній машині ще раз.
- Ви можете швидко й легко чистити чашу кухонного комбайну та глека змішувача за допомогою кнопки "Чищення". Просто додайте трохи води й рідини для миття у брудну чашу або

глек, закріпіть кришку, натисніть і тримайте кнопку "Чищення", доки чаша й глек не буде очищено.

- При чищенні чаші кухонного комбайну у такий спосіб переконайтеся, що лезо або змішувач встановлені в чашу.
- Щоб почистити збивачку, витягніть її з корпусу. Потім відкрийте корпус, витягнувши засувки по боках, витягніть два зубчасті колеса. Почистіть зубчасте колесо та збивачку в гарячій воді з миючим засобом.
- Зубчасті колеса та збивачку також можна мити в посудомийній машині. Корпус можна протирати вологою ганчіркою.

## BG | Почистване

- Винаги изваждайте щепсела на уреда от контакта, преди да сваляте приставки или да почиствате задвижващия блок.
- За да почистите бутона Click & Go, можете да го отвинтите чрез завъртане обратно на часовниковата стрелка. Измийте капака в съдомиялна машина или го накиснете в топла вода с малко течен миеш препарат, след което го изплакнете с течаща чиста вода. Ако корпусът на Click & Go е все още замърсен след измиването в съдомиялна машина, пуснете го да се измие втори път в машината.
- Можете лесно и бързо да почиствате купата за обработване на продукти и каната на блендера с помощта на бутона Clean (Почистване). Просто налейте малко вода и добавете течен миеш препарат в замърсената купа или кана, закрепете капака и натискайте бутона Clean, докато купата или каната не се измият.
- Когато почиствате купата за обработване на продукти по този начин, осигурете в нея да са закрепени или ножа, или приставката за месене.
- За да почистите телената бъркалка, издърпайте я от корпуса на предавката. След това отворете корпуса чрез изтегляне на закопчалката настрани и извадете двете зъбни колеса. Измийте зъбните колеса и бъркалната в гореща вода с малко течен миеш препарат.



- Зъбните колела и бъркалката могат също така да се измиват в съдомиялна машина. Корпусът на предавката може да се избърше с влажна кърпа.

## SR | Čišćenje

- Uvek isključite uređaj pre uklanjanja dodataka ili čišćenja jedinice motora.
- Da biste očistili Click & Go taster, možete ga odšrafiti okrećući ga u smeru suprotnom od kazaljke na satu. Poklopac perite u mašini za sudove ili ga neko vreme potopite u toplu vodu sa nešto tečnosti za pranje i isperite čistom vodom iz slavine. Ako je Click & Go kućište još uvek prljavo posle pranja u mašini za sudove, operite ga u mašini za sudove i drugi put.
- Posudu procesora hrane i posudu blendera možete očistiti brzo i lako pomoću tastera za čišćenje. Jednostavno dodajte nešto vode i tečnosti za pranje u prljavu posudu ili bokal, osigurajte poklopac i pritisnite taster za čišćenje sve dok posuda ili bokal ne budu čisti.
- Kada čistite posudu aparata za preradu namirnica na ovaj način, proverite da li su u posudi montirani sečivo ili dodatak za mešenje.
- Da bi očistili metlicu miksera, izvucite je iz kućišta motora. Zatim otvorite kućište povlačeći bravu u stranu i izvadite dva zupčanika. Operite zupčanike i metlicu u vreloj vodi, sa nešto tečnosti za pranje.
- Zupčanici i metlica miksera se mogu prati i u mašini za sudove. Kućište motora se može brisatu vlažnom krpom.



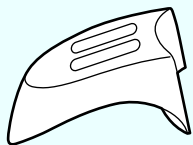

- EN** Blender cap
- PL** Pokrywka blendera
- RO** Capac blender
- RU** Колпачок блендера
- CS** Krytka mixéru
- HU** Turmix zársapka
- SK** Kryt mixera
- UK** Кришка міксера
- BG** Капачка за заместване на блендера
- SR** Poklopac blendera

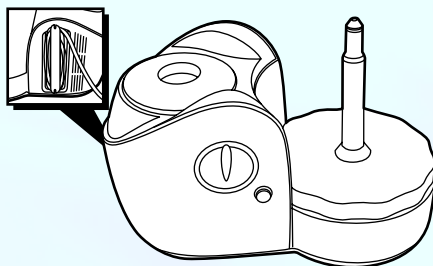

- EN** Motor unit with cord wind facility on the back
- PL** Część silnikowa z umieszczonymi z tyłu wspornikami do zwijania przewodu zasilającego
- RO** Bloc motor cu depozitare cablu în spate
- RU** Блок электродвигателя с приспособлением для наматывания сетевого шнура на задней стороне прибора
- CS** Motorová jednotka s navíječem kabelu v zadní části
- HU** Motoregység kábeltárolóval
- SK** Pohonná jednotka s výstupkom na navinutie kábla
- UK** Вузол двигуна з місцем для шнуру позаду
- BG** Задвижващ блок с приспособление за навиване на кабела отзад
- SR** Jedinica motora sa mestom za namotavanje kabla na zadnjoj strani



- EN** Stopper
- PL** Zatyczka
- RO** Buşon
- RU** Фиксирующая скобка
- CS** Zátka
- HU** Stopper
- SK** Zátka
- UK** Пробка
- BG** Запушалка
- SR** Odbojnik

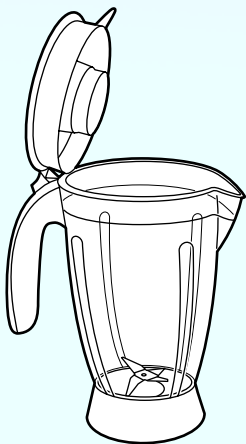

- EN** Blender jar with lid
- PL** DzbANEK blendera z pokryw
- RO** Vas blender cu capac
- RU** Кувшин блендера с крышкой
- CS** Ndoba mixru s vkem
- HU** Turmixkancs tetvel
- SK** Ndoba mixera s vekom
- UK** Глек мксерa з кришкою
- BG** Кана на блендера с капак
- SR** Posuda blendera sa poklopcem

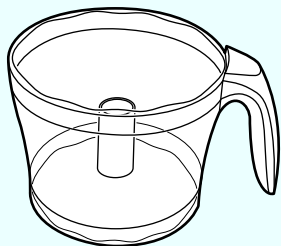

- EN** Food processor bowl
- PL** Miska malaksera
- RO** Bol robot
- RU** Чаша кухонного комбайна
- CS** Msa pro zpracovn potravin
- HU** Robotgp munkatl
- SK** Ndoba na spracovanie potravn
- UK** Чаша кухонного комбайну
- BG** Купа за обработване на продукти
- SR** Posuda procesora namirnica



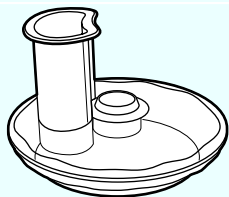

- EN** Food processor lid with Click & Go button  
**PL** Pokrywa malaksera z przyciskiem Click & Go  
**RO** Capac robot cu buton Click & Go  
**RU** Крышка кухонного комбайна с кнопкой Click& Go  
**CS** Víko kuchyňského robotu s tlačítkem Click & Go  
**HU** Robotgép munkatál fedél, Click&Go funkcióval  
**SK** Veko nádoby s tlačidlom Click & Go  
**UK** Кришка кухонного комбайну з кнопкою "Click & Go"  
**BG** Капак на купата за обработване на продукти с бутон Click & Go  
**SR** Poklopac procesora namirnica sa Click & Go tasterom



- EN** Pusher of food processor  
**PL** Popychacz malaksera  
**RO** Împingător robot  
**RU** Толкатель кухонного комбайна  
**CS** Stlačovací píst kuchyňského robotu  
**HU** Robotgép nyomórúd  
**SK** Piest  
**UK** Штовхач кухонного комбайну  
**BG** Бутало за купата за обработване на продукти  
**SR** Potiskivač procesora namirnica



- EN** Cone of citrus press  
**PL** Stożek wyciskarki do owoców cytrusowych  
**RO** Con presă de citrice  
**RU** Конический пресс для цитрусовых  
**CS** Kužel lisu na citrusy  
**HU** Citrusprés kúp  
**SK** Kónus lisu na citrusové plody  
**UK** Конус пресу для цитрусови  
**BG** Конус на цитруспресата  
**SR** Konus citrus prese

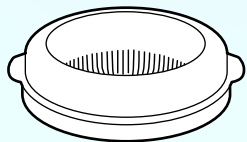

- EN** Sieve of citrus press
- PL** Sítko wyciskarki do owoców cytrusowych
- RO** Tambur presă de citrice
- RU** Сито пресса для цитрусовых
- CS** Sítko lisu na citrusy
- HU** Citrusprés szita
- SK** Sítko lisu na citrusové plody
- UK** Сито пресу для цитрусових
- BG** Цедка на цитруспресата
- SR** Sito citrus prese

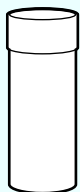

HR7745

- EN** Pusher of juicer
- PL** Popychacz sokowirówki
- RO** Împingător storcător
- RU** Толкатель соковыжималки
- CS** Stlačovací píst odšťavňovače
- HU** Gyümölcscentrifuga nyomórúd
- SK** Piest odšťavovača
- UK** Штовхач соковыжималки
- BG** Бутало на сокоизстисквачката
- SR** Potiskivač sokovnika

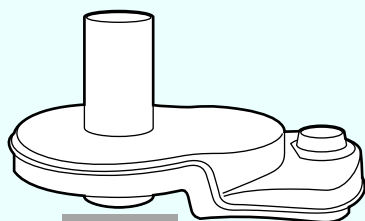

HR7745

- EN** Lid of juicer
- PL** Pokrywa sokowirówki
- RO** Capac storcător
- RU** Крышка соковыжималки
- CS** Víko odšťavňovače
- HU** Gyümölcscentrifuga fedél
- SK** Veko odšťavovača
- UK** Кришка соковыжималки
- BG** Капак на сокоизстисквачката
- SR** Poklopac sokovnika





HR7745

- EN** Filter of juicer
- PL** Filtr sokowirówki
- RO** Filtru storcător
- RU** Фильтр соковыжималки
- CS** Filtr odšťavňovače
- HU** Gyümölcscentrifuga szűrő
- SK** Filter odšťavovača
- UK** Фільтр соковижималки
- BG** Филтър на сокоизстисквачката
- SR** Filter sokovnika

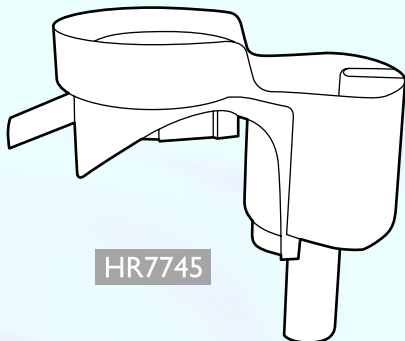

HR7745

- EN** Juicer
- PL** Sokowirówka
- RO** Storcător
- RU** Соковыжималка
- CS** Odšťavňovač
- HU** Gyümölcscentrifuga
- SK** Odšťavovač
- UK** Соковижималка
- BG** Сокоизстисквачка
- SR** Sokovnik



- EN** Kneading hook
- PL** Mieszak
- RO** Accesoriu de frământare
- RU** Насадка-тестомешалка
- CS** Hnětací hák
- HU** Dagasztó horog
- SK** Nástavec na miesenie
- UK** Замішувальний гачок
- BG** Приставка за месене
- SR** Kuka za mešenje

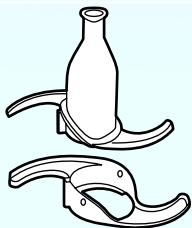

- EN** Blade with precision cap
- PL** Ostrze z precyzyjnym kapturkiem
- RO** Cuțit cu teacă de protecție
- RU** Нож с колпачком точного исполнения
- CS** Čepel s ochrannou krytkou
- HU** Kések precíziós sapkával
- SK** Čepel s krytom
- UK** Нiж з ковпачком
- BG** Нож с предпазител
- SR** Sečivo sa preciznom navlakom

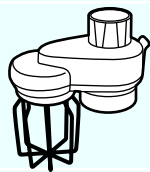

- EN** Balloon beater
- PL** Trzepaczka do ubijania
- RO** Tel
- RU** Баллонные сбивалки
- CS** Šlehačí metly
- HU** Habverő
- SK** Nástavec na šľahanie
- UK** Збивачка
- BG** Телена бъркалка
- SR** Metlica miksera



HR7745

- EN** Slicing insert fine
- PL** Tarcza tnąca na cienkie plastry
- RO** Disc de tăiere în felii subțiri
- RU** Ломтерезка для тонкой нарезки
- CS** Jemný plátkovač
- HU** Szeletelő betét vékony
- SK** Nástavec na krájanie na jemné plátky
- UK** Вставка для дрібного нарізання
- BG** Диск за фино нарязване
- SR** Umetak za fino seckanje





- EN** Slicing insert medium  
**PL** Tarcza tnąca na plastry o średniej grubości  
**RO** Disc de tăiere în felii medii  
**RU** Ломтерезка для нарезки ломтиками средней толщины  
**CS** Střední plátkovač  
**HU** Szeletelő betét közepes  
**SK** Nástavec na krájanie na stredne hrubé plátky  
**UK** Вставка для середнього нарізання  
**BG** Диск за средно нарязване  
**SR** Umetak za srednje seckanje

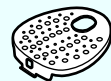

- EN** Granulating insert  
**PL** Tarcza rozdrabniająca  
**RO** Disc de granulare  
**RU** Нож-вставка для гранулирования  
**CS** Granulovací struhadlo  
**HU** Daraboló/aprító betét  
**SK** Nástavec na granulovanie  
**UK** Вставка для гранулювання  
**BG** Диск за гранулиране  
**SR** Umetak za granuliranje



- EN** Shredding insert fine  
**PL** Tarcza drobno ścierająca  
**RO** Disc de radere fină  
**RU** Терка для тонкого измельчения  
**CS** Jemné struhadlo  
**HU** Reszelő betét apró  
**SK** Nástavec na jemné strúhanie  
**UK** Вставка для дрібного здрібнення  
**BG** Диск за фино настъргване  
**SR** Umetak za fino struganje





- EN** Shredding insert medium
- PL** Tarcza średnio ścierająca
- RO** Disc de radere medie
- RU** Терка для среднего измельчения
- CS** Střední struhadlo
- HU** Reszelő betét közepes
- SK** Nástavec na stredne hrubé strúhanie
- UK** Вставка для середнього здрібнення
- BG** Диск за средно настъргване
- SR** Umetak za srednje struganje

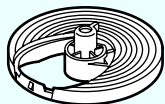

- EN** Insert holder
- PL** Uchwyt wkładek
- RO** Ax discuri
- RU** Рамка для ножей-вставок
- CS** Držák struhadel
- HU** Betét tartó
- SK** Nosič nástavca
- UK** Тримач вставки
- BG** Приставка за дискове
- SR** Držak umetaka





## EN | Guarantee & service

If you need information or if you have a problem, please visit the Philips website at [www.philips.com](http://www.philips.com) or contact the Philips Customer Care Centre in your country (you will find its phone number in the worldwide guarantee leaflet). If there is no Customer Care Centre in your country, turn to your local Philips dealer or contact the Service Department of Philips Domestic Appliances and Personal Care BV.

## PL | Gwarancja i serwis

Jeśli chcesz skorzystać z serwisu lub potrzebujesz informacji, bądź jeśli masz jakiś problem, odwiedź naszą stronę w Internecie: [www.philips.com](http://www.philips.com) lub skontaktuj się z Działem Obsługi Klienta firmy Philips (numer telefonu znajdziesz w ulotce gwarancyjnej).

## RO | Garanție și service

Pentru informații suplimentare sau în cazul altor probleme, vă rugăm să vizitați site-ul Philips [www.philips.com](http://www.philips.com) sau să contactați Departamentul Clienți din țara dumneavoastră (veți găsi numărul de telefon în garanția internațională). Dacă în țara dumneavoastră nu există un astfel de departament, contactați furnizorul dumneavoastră Philips sau Departamentul Service pentru Aparat Electrocasnice și Produse de Îngrijire Personală Philips.

## RU | Гарантия и обслуживание

По поводу дополнительной информации или в случае возникновения каких-либо проблем обращайтесь на веб-сайт компании «Филипс» по адресу [www.philips.com](http://www.philips.com), или в центр компании «Филипс» по обслуживанию потребителей в вашей стране (вы найдете его номер телефона на международном гарантийном талоне). Если подобный центр в вашей стране отсутствует, обратитесь в вашу местную торговую организацию компании «Филипс» или сервисное отделение компании Philips Domestic Appliances and Personal Care BV.

## CS | Záruka a servis

Pokud byste potřebovali jakoukoli informaci, nebo měli nějaký problém, podívejte se na internetovou stránku [www.philips.com](http://www.philips.com), případně kontaktujte Informační středisko firmy Philips, jehož telefonní číslo naleznete na letáčku s celosvětovou zárukou. Pokud není Informační středisko ve vaší blízkosti, můžete kontaktovat místního dodavatele výrobků Philips nebo Service Department of Philips Domestic Appliances and Personal Care BV.

## HU | Garancia és szerviz

Ha információra van szüksége, vagy valamilyen probléma merült fel, akkor látogasson el a Philips honlapjára ([www.philips.com](http://www.philips.com)), vagy forduljon országa Philips vevőszolgálatához (a telefonszámot megtalálja a világ minden részére vonatkozó garancialevélen). Ha országában nem működik ilyen vevőszolgálat, forduljon a Philips helyi szakkereskedőhöz vagy a Philips háztartási kisgépek és szépségápolási termékek üzletágának vevőszolgálatához.

## SK | Záruka a servis

Ak potrebujete informácie, alebo máte problém, prosíme Vás, aby ste navštívili [www](http://www.philips.com) stránku spoločnosti Philips - [www.philips.com](http://www.philips.com), alebo sa obrátili na Centrum služieb zákazníkom spoločnosti Philips vo Vašej krajine (telefónne číslo Centra nájdete v priloženom celosvetovom platnom záručnom liste). Ak sa vo Vašej krajine toto Centrum nenachádza, obráťte sa na miestneho predajcu výrobkov Philips, alebo kontaktujte Oddelenie služieb Philips - divízia domáce spotrebiče a osobná starostlivosť.

## UK | Гарантія та обслуговування

Якщо Вам необхідна інформація або у Вас виникли проблеми, зверніться до веб-сторінки компанії "Philips" - [www.philips.com](http://www.philips.com), або зверніться до Центру обслуговування клієнтів компанії "Philips" у Вашій країні (телефон Ви можете знайти на гарантійному талоні). Якщо у Вашій країні немає Центру обслуговування клієнтів,

зверніться до місцевого дйлера або зв'яжіться з Сервісним відділом "Philips Domestic Appliances and Personal Care BV".

### BG | Гаранция и сервизно обслужване

Ако се нуждаете от информация или имате проблем, посетете Интернет сайта на Philips на адрес [www.philips.com](http://www.philips.com) или се обърнете към Центъра за обслужване на клиенти на Philips във Вашата страна (телефонния му номер можете да намерите в международната гаранционна карта). Ако във Вашата страна няма Център за обслужване на клиенти, обърнете се към местния търговец на уреди на Philips или Отдела за сервизно обслужване на битови уреди на Philips [Service Department of Philips Domestic Appliances and Personal Care BV].

### SR | Garancija i servis

Ukoliko su vam potrebni servis ili informacije, ili imate neki problem, molimo vas da posetite Philips Internet prezentaciju na adresi [www.philips.com](http://www.philips.com), ili da kontaktirate Philips-ovo predstavništvo u vašoj zemlji (broj telefona pronaći ćete u međunarodnom garantnom listu). U koliko u vašoj zemlji ne postoji predstavništvo, obratite se vašem ovlašćenom prodavcu ili kontaktirajte Servisno odeljenje Philips aparata za domaćinstvo i ličnu higijenu BV.





## EN | Troubleshooting guide

Problem	Solution
The food processor does not work.	Check whether the lid has properly locked into place on the bowl with a click and whether the blender cap has been properly assembled onto the motor unit (see page 11). All functions except the blender can only be used when the blender cap is attached to the motor unit.
Both the blender jar and the food processing bowl are attached, but only the blender works.	If both the blender jar and the food processing bowl have been mounted correctly, only the blender will work. If you want to use the food processing bowl, remove the blender jar and assemble the blender cap onto the motor unit (see page 11).
The appliance suddenly stopped running	The thermal safety cut-out has probably cut off the power supply to the appliance because it has overheated. 1) Unplug the appliance. 2) Let the appliance cool down for 60 minutes. 3) Put the mains plug in the socket. 4) Switch the appliance on again.
The citrus press does not work	Check whether the blender cap has been properly assembled onto the motor unit (see page 11). All functions except the blender can only be used when the blender cap is attached to the motor unit.
The appliance cannot be switched on.	Check whether the lid has properly locked into place on the bowl with a click and whether the blender cap has been properly assembled onto the motor unit (see page 11). All functions except the blender can only be used when the blender cap is attached to the motor unit.
Dirt has entered the Click & Go button. What can I do?	Take the lid off the bowl, unscrew the Click & Go button by turning it anticlockwise and clean the lid in the dishwasher. If there is still dirt in the Click & Go button after this, clean the lid in the dishwasher a second time. If you do not have a dishwasher you can also let the lid soak in warm water with some washing-up liquid for a while and then rinse it with clean water.

## PL | Rozwiązywanie problemów

Problem	Rozwiązanie
Urządzenie nie działa.	Sprawdź, czy pokrywa została prawidłowo zamontowana na swoim miejscu na misce, z charakterystycznym odgłosem zatraskiwania, i czy pokrywka blendera została prawidłowo założona na część silnikową (patrz: strona XX). Wszystkich funkcji, oprócz funkcji blendera, można używać tylko wtedy, gdy założona jest pokrywka blendera.
Zarówno dzbanek blendera, jak i miska malaksera są podłączone do urządzenia, ale pracuje tylko blender.	Jeśli zarówno dzbanek blendera, jak i miska malaksera zostały zamontowane prawidłowo, wówczas będzie działał tylko blender. Jeśli chcesz używać miski malaksera, zdejmij dzbanek blendera i załóż pokrywkę blendera na część silnikową (patrz: strona XX).
Urządzenie nagle zatrzymało się.	Prawdopodobnie z powodu przegrzania urządzenia termiczny wyłącznik bezpieczeństwa odciął dopływ prądu. 1) Wyjmij wtyczkę z gniazdka ściennego. 2) Odczekaj 60 minut, aż urządzenie ostygnie. 3) Włóż wtyczkę do gniazdka ściennego. 4) Ponownie włącz urządzenie.
Nie działa wyciskarka do owoców cytrusowych.	Sprawdź, czy pokrywka blendera została prawidłowo założona na część silnikową (patrz: strona XX). Wszystkich funkcji, oprócz funkcji blendera, można używać tylko wtedy, gdy założona jest pokrywka blendera.
Nie można włączyć urządzenia.	Sprawdź, czy pokrywa została prawidłowo zamontowana na swoim miejscu na misce, z charakterystycznym odgłosem zatraskiwania, i czy pokrywka blendera została prawidłowo założona na część silnikową (patrz: strona XX). Wszystkich funkcji, oprócz funkcji blendera, można używać tylko wtedy, gdy założona jest pokrywka blendera.

Problem	Rozwiązanie
---------	-------------

Do przycisku Click & Go dostało się zanieczyszczenie. Jak należy postąpić?	Zdejmij pokrywę z miski, odkręć przycisk Click & Go, obracając nim w kierunku przeciwnym do kierunku ruchu wskazówek zegara i umyj pokrywę w zmywarce. Jeśli przycisk Click & Go nadal jest brudny, umyj go w zmywarce ponownie. Jeśli nie dysponujesz zmywarką, możesz również pozostawić pokrywę na chwilę w ciepłej wodzie z dodatkiem niewielkiej ilości środka do zmywania naczyń, a następnie wypłukać jączystą wodą.
--	---

## RO | Depanare

Problemă	Soluție
Robotul nu funcționează.	Verificați dacă a fost pus corect capacul pe bolul pentru prepararea alimentelor (clic) și dacă a fost fixat bine capacul de siguranță pe blocul motor (vezi pagina XX). Toate funcțiile, în afară de cele ale blenderului, pot fi folosite doar dacă a fost fixat capacul de siguranță pe blocul motor:
Atât vasul blenderului cât și bolul pentru prepararea alimentelor sunt montate, dar nu funcționează decât blenderul.	Dacă vasul blenderului și bolul pentru prepararea alimentelor au fost corect montate, doar blenderul va funcționa. Dacă doriți să folosiți bolul pentru prepararea alimentelor, scoateți vasul blenderului și fixați capacul de siguranță pe blocul motor (vezi pagina XX).
Aparatul s-a oprit brusc.	Siguranța termică a oprit probabil alimentarea aparatului cu curent din cauza supraîncălzirii. 1) Scoateți ștecherul din priză. 2) Lăsați aparatul să se răcească timp de 60 de minute. 3) Introduceți ștecherul în priză. 4) Reporniți aparatul.
Presa de citrice nu funcționează.	Verificați dacă ați fixat corect capacul de siguranță pe blocul motor (vezi pagina XX). Toate funcțiile, în afară de cele ale blenderului, pot fi folosite doar dacă a fost fixat capacul de siguranță pe blocul motor.
Aparatul nu poate fi pornit.	Verificați dacă a fost corect montat capacul pe bolul pentru prepararea alimentelor (clic) și dacă a fost fixat bine capacul de siguranță pe blocul motor (vezi pagina XX). Toate funcțiile, în afară de cele ale blenderului, pot fi folosite doar dacă a fost fixat capacul de siguranță pe blocul motor.
Au intrat particule de murdărie în butonul Click & Go. Ce pot face?	Scoateți capacul de pe bol, deșurubați butonul Click & Go răsucindu-l în sens invers acelor de ceasornic și curățați capacul în mașina de spălat vase. Dacă butonul Click & Go este tot murdar, spălați-l pentru a doua oară. Dacă nu aveți mașină de spălat vase, puteți lăsa capacul la înmuiat în apă caldă și detergent, apoi îl puteți clăti cu apă rece.





## RO | Руководство по обнаружению и устранению неисправностей.

Проблема	Устранение
Функции переработки пищевых продуктов не действуют.	Убедитесь в правильности фиксации (до щелчка) крышки на чаше для переработки продуктов, а также в правильности установки колпачка блендера на блок электродвигателя (см. страницу XX). Все функции кухонного комбайна за исключением функций блендера можно использовать лишь при навинченном на блок электродвигателя колпачке.
Установлены и кувшин блендера, и чаша для переработки продуктов, но работает только блендер.	Если кувшин блендера и чаша для переработки продуктов установлены правильно, будет работать только блендер. Если вы хотите использовать чашу для переработки продуктов, отсоедините блендер и установите на блок электродвигателя защитный колпачок (см. страницу XX).
Прибор внезапно перестал работать	Вероятно, электроприбор был отключен автоматическим аварийным выключателем из-за перегрева. 1) Отключите прибор от электросети. 2) Дайте прибору остыть в течение 60 минут. 3) Вставьте вилку прибора в розетку электросети. 4) Снова включите прибор.
Не работает пресс для цитрусовых	Убедитесь в правильности установки колпачка блендера на блок электродвигателя (см. страницу XX). Все функции кухонного комбайна за исключением функций блендера можно использовать лишь при навинченном на блок электродвигателя колпачке.
Прибор не включается	Убедитесь в правильности фиксации (до щелчка) крышки на чаше для переработки продуктов, а также в правильности установки колпачка блендера на блок электродвигателя (см. страницу XX). Все функции кухонного комбайна за исключением функций блендера можно использовать лишь при навинченном на блок электродвигателя колпачке.

### Проблема

### Устранение

В кнопку Click & Go попала грязь. Что можно сделать?

Снимите крышку с чаши для обработки продуктов, отвинтите кнопку Click & Go, поворачивая ее против часовой стрелки, и вымойте крышку в посудомоечной машине. Если на кнопке Click & Go после очистки в посудомоечной машине остались загрязнения, повторно вымойте крышку в посудомоечной машине. Если у вас нет посудомоечной машины, можно дать ей отмокнуть в теплой воде с небольшим количеством моющего средства, и затем сполоснуть под струей водопроводной воды.

## CS | Řešení případných problémů

Problém	Řešení
Kuchyňský robot nepracuje.	Zkontrolujte, zda je víko správně zajištěno k míse (musí zacvaknout) a zda je mixérová krytka správně upevněna k motorové jednotce (viz strana XX). Všechny funkce kromě mixéru lze používat pouze tehdy, je-li k motorové jednotce upevněna mixérová krytka.
Je nasazena nádoba mixéru i mísa na potraviny, ale pracuje pouze mixér.	Pokud je správně upevněna nádoba mixéru i mísa na potraviny, bude pracovat pouze mixér. Pokud chcete použít mísu kuchyňského robota, odejměte nádobu mixéru a nasadte mixérovou krytku na motorovou jednotku (viz strana XX).
Přístroj náhle přestal pracovat.	Teplotní bezpečnostní vypínač pravděpodobně způsobil vypnutí přístroje, neboť došlo k jeho přehřátí. 1) Odpojte přístroj ze sítě. 2) Nechejte přístroj 60 minut vychladnout. 3) Zasuňte síťovou zástrčku do zásuvky. 4) Znovu zapněte přístroj.
Lis na citrusy nefunguje.	Zkontrolujte, zda je na motorovou jednotku správně nasazena mixérová krytka (viz strana XX). Všechny funkce kromě mixéru lze používat pouze tehdy, je-li k motorové jednotce upevněna mixérová krytka.
Přístroj není možné zapnout.	Zkontrolujte, zda je víko správně zajištěno k míse (musí zacvaknout) a zda je mixérová krytka správně upevněna k motorové jednotce (viz strana XX). Všechny funkce kromě mixéru lze používat pouze tehdy, je-li k motorové jednotce upevněna mixérová krytka.
Do tlačítka Click & Go se dostala špína.	Sejměte víko z mísy na potraviny, odšroubujte tlačítko Click & Go jeho otáčením proti směru hodinových ručiček. Víko umyjte v myčce nádobí. Je-li v tlačítku Click & Go po umytí v myčce stále špína, umyjte víko v myčce podruhé. Pokud nemáte myčku nádobí, můžete víko ponořit na chvíli do teplé vody s trochou mycího prostředku a pak je opláchnout pod tekoucí vodou.

## HU | Hibaelhárítási útmutató

Probléma	Megoldás
A robotgép nem működik	Ellenőrizze, hogy a fedelet helyesen rögzítette-e a munkatátra és a turmixgép zársapkáját a motoregységre helyezte-e (lsd. XX. oldal). A turmixgép kivételével a többi funkció csak akkor használható, ha a turmixgép sapkáját a motoregységre zárta.
A turmix kancsót és a robotgép munkatálját a heylükre illesztett, de csak a turmixgép működik.	Ha mindkét edényt, a turmixkancsót és a robotgép munkatálját is a helyére illesztette, csak a turmix fog működni. Ha a robotgépet szeretné használni, ahhoz távolítsa el a turmixkancsót és zárja le a motoregységet a turmix zársapkájával (lsd. XX. oldal).
A készülék hirtelen leáll	A biztonsági hőérzékelő valószínűleg lekapcsolta a készüléket, mert az túlmelegedett. 1) Húzza ki a hálózati kábelt a fali konnektorból. 2) Hagyja lehűlni a készüléket, kb. 60 másodpercig. 3) Dugja be a hálózati dugót a fali konnektorba. 4) Kapcsolja be ismét a készüléket.
A citrűprés nem működik	Ellenőrizze, hogy a turmixgép sapkáját rázárta-e a motoregységre (lsd. XX. oldal). A turmixgép kivételével a többi funkció csak akkor használható, ha a turmixgép sapkáját a motoregységre zárta.
A készülék bekapcsolás után nem működik	Ellenőrizze, hogy a fedelet helyesen rögzítette-e a munkatátra és a turmixgép zársapkáját a motoregységre helyezte-e (lsd. XX. oldal). A turmixgép kivételével a többi funkció csak akkor használható, ha a turmixgép sapkáját a motoregységre zárta.
A Click&Go gomb elszennyeződött. Mi a teendő?	Vegye le a munkatál fedelét, csavarja le a Click&Go gombot, az óramutató járásával ellentétes irányba és mossa el mosogatógépben. Ha ezután a Click&Go gomb még mindig koszos, mossa el újra a mosogatógépben. Ha nincs mosogatógépe, áztassa be a gombot meleg, mosogatószeres vízbe majd tiszta vízzel öblítse le.





## SK | Sprievodca pri riešení problémov

Problém	Riešenie
Spracovanie potravín nefunguje.	Skontrolujte, či je veko riadne nasadené na nádobe (kliknutie) a či je kryt mixera riadne nasadený na pohonnú jednotku (viď strana XX). Funkcie kuchynského robota, s výnimkou funkcie mixera, sú k dispozícii, len ak ste riadne nasadili kryt mixera na pohonnú jednotku.
Na pohonnej jednotke je nasadená nádoba na spracovanie aj nádoba mixéra, ale pracuje len mixér.	Ak ste riadne nasadili nádobu mixera aj nádobu na spracovanie potravín, k dispozícii bude len funkcia mixera. Ak chcete použiť zariadenie na spracovanie surovín, musíte odmontovať nádobu mixera a nasadiť miesto nej na pohonnú jednotku kryt mixera (viď strana XX).
Zariadenie náhle prestane pracovať.	Automatický tepelný vypínač pravdepodobne prerušil dodávku energie, pretože sa zariadenie prehrialo. 1) Odpojte zariadenie zo siete. 2) Nechajte ho 60 minút vychladnúť. 3) Pripojte zariadenie do siete. 4) Znovu ho zapnite.
Lis na citrusové plody nepracuje.	Skontrolujte, či je kryt mixera riadne nasadený na pohonnú jednotku (viď strana XX). Funkcie kuchynského robota, s výnimkou funkcie mixera, sú k dispozícii, len ak ste riadne nasadili kryt mixera na pohonnú jednotku.
Zariadenie sa nedá zapnúť.	Skontrolujte, či je veko riadne nasadené na nádobe (kliknutie) a či je kryt mixera riadne nasadený na pohonnú jednotku (viď strana XX). Funkcie kuchynského robota, s výnimkou funkcie mixera, sú k dispozícii, len ak ste riadne nasadili kryt mixera na pohonnú jednotku.
Do priestoru tlačidla Click & Go sa dostala nečistota. Čo treba urobiť?	Otvorte veko nádoby, tlačidlo Click & Go odskrutkujte proti smeru pohybu hodinových ručičiek a veko očistite v umývačke na riad. Ak je priestor pre tlačidlo Click & Go aj po umytí v umývačke znečistený, umyte ho ešte raz. Ak nemáte umývačku na riad, môžete veko na chvíľu namočiť v teplej vode s prídavkom saponátu a potom ho opláchnite prúdom čistej vody.

## UK | Можливі проблеми

Проблема	Рішення
Кухонний комбайн не працює.	Перевірте, чи належним чином зафіксована кришка з клацанням на місці на чаші та чи правильно встановлено кришку міксера на вузол двигуна (див. сторінку XX). Усі функції за винятком можуть застосовуватися, коли кришка міксера приєднана до вузла двигуна.
Під'єднано одночасно посудину змішувача та посудину кухонного комбайну або посудину міксера, але працює тільки змішувач.	Якщо встановлено глек міксера та посудину комбайну, працюватиме лише міксер. Якщо ви бажаєте використовувати чашу кухонного комбайну, зніміть глек міксера та встановіть кришку міксера на вузол двигуна (див. сторінку XX).
Пристрій раптово перестає працювати	Автоматичний температурний запобіжник міг вимкнути живлення пристрою внаслідок перегрівання. 1) Витягніть шнур із розетки. 2) Дайте пристрою охолонути впродовж 60 хвилин. 3) Вставте штепсель у розетку. 4) Знову ввімкніть пристрій.
Прес для citrusових не працює	Перевірте, чи правильно встановлена кришка міксера на вузлі двигуна (див. сторінку XX). Усі функції за винятком можуть застосовуватися, коли кришка міксера приєднана до вузла двигуна.
Пристрій не вмикається.	Перевірте, чи належним чином зафіксована кришка з клацанням на місці на чаші та чи правильно встановлено кришку міксера на вузол двигуна (див. сторінку XX). Усі функції за винятком можуть застосовуватися, коли кришка міксера приєднана до вузла двигуна.



## Проблема      Рішення

Бруд попав всередині кнопки "Click & Go". Що робити?

Зніміть кришку з чаші, відвинтіть кнопку "Click & Go", повертаючи її проти годинникової стрілки та помийте кришку в посудомийній машині. Якщо у кнопки "Click & Go" після того залишається бруд, помийте кришку в посудомийній машині вдруге. Якщо ви не маєте посудомийної машини, ви також можете дати кришці вимокнути в теплій воді з деякою кількістю миючого засобу, а потім промити її під водою.

## BG | Ръководство за справяне с проблеми

## Проблем      Решение

Обработването на продукти не работи.

Проверете дали капакът е правилно захванат на мястото си върху купата с прещракване и дали капачката за заместване на блендера е правилно монтирана върху задвижващия блок (вж. стр. XX). Всички функции, освен тази на блендера, могат да се използват само, когато капачката за заместване на блендера е закрепена към задвижващия блок.

Закачени са както каната на блендера, така и купата за обработване, но работи само блендерът.

Ако са монтирани правилно както каната на блендера, така и купата за обработване на продукти, ще работи само блендерът. Ако искате да използвате купата за обработване на продукти, свалете каната на блендера и монтирайте заместващата капачка върху задвижващия блок (вж. стр. XX).

Уредът изведнъж спря

Вероятно термичният защитен прекъсвач е прекъснал електрозахранването на уреда поради прегряване. 1) Извадете щепсела на уреда от контакта. 2) Оставете уреда да се охлажда 60 минути. 3) Включете щепсела в контакта. 4) Включете отново уреда.

## Проблем      Решение

Цитруспресата не работи

Проверете дали капачката за заместване на блендера е правилно монтирана върху задвижващия блок (вж. стр. XX). Всички функции, освен тази на блендера, могат да се използват само, когато капачката за заместване на блендера е закрепена към задвижващия блок.

Уредът не може да се включи.

Проверете дали капакът е правилно захванат на мястото си върху купата с прещракване и дали капачката за заместване на блендера е правилно монтирана върху задвижващия блок (вж. стр. XX). Всички функции, освен тази на блендера, могат да се използват само, когато капачката за заместване на блендера е закрепена към задвижващия блок

Бутонът Click & Go е замърсен отвътре. Какво мога да направя?

Свалете капака от купата, отвинтете бутона Click & Go чрез завъртане обратно на часовниковата стрелка и измийте капака в съдомиялна машина. Ако след това бутонът Click & Go все още е замърсен, измийте капака още веднъж в съдомиялната машина. Ако нямате съдомиялна машина, можете да накиснете за малко капака в топла вода с малко течен миещ препарат и след това да го изплакнете с чиста вода.





## SR | Mogući problemi

Problem	Rešenje
Uređaj za preradu namirnica ne radi.	Proverite da li je poklopac ispravno, uz klik, legao na posudu i da li je poklopac blendera ispravno montiran na jedinicu motora (vidi stranicu XX). Sve funkcije osim blendera mogu se koristiti samo kada je poklopac blendera montiran na jedinicu motora.
Posuda blendera i posuda za preradu namirnica su montirane, ali samo blender radi.	Ako su i posuda blendera i posuda za namirnice montirane ispravno, radiće samo blender. Ako želite da koristite posudu za namirnice, uklonite posudu blendera i montirajte poklopac blendera na jedinicu motora (vidi stranicu XX).
Uređaj je odjednom prestao da radi	Zaštita od pregrevanja je verovatno isključila napajanje uređaja, jer se on pregrejao. 1) Isključite uređaj. 2) Ostavite uređaj da se hladi 60 minuta. 3) Uključite mrežni utikač u utičnicu. 4) Ponovo uključite uređaj.
Citrus presa ne radi	Proverite da li je poklopac blendera ispravno montiran na jedinicu motora (vidi stranicu XX). Sve funkcije osim blendera se mogu koristiti kada je poklopac blendera montiran na jedinicu motora.
Uređaj ne može da se uključi.	Proverite da li je poklopac ispravno, uz klik, legao na posudu i da li je poklopac blendera ispravno montiran na jedinicu motora (vidi stranicu XX). Sve funkcije, osim blendera, mogu se koristiti samo kada je poklopac blendera montiran na jedinicu motora.
Prašina je ušla u Click & Go taster: Šta mogu da učinim?	Skinite poklopac sa posude, odšrafite Click & Go taster okrećući ga u smeru suprotnom od kazaljke na satu i operite poklopac u mašini za sudove. Ako posle toga u Click & Go tasteru još uvek ima prašine, operite poklopac i drugi put u mašini za sudove. Ako nemate mašinu za pranje sudova možete da ostavite poklopac neko vreme u toploj vodi sa nešto tečnosti za pranje i zatim ga isperite čistom vodom.



### Soy milk

This recipe can only be prepared with the filter. Do not process more than one batch in a row. Let the appliance cool down to room temperature before you continue processing.

- ▶ *Filters are available under type number HR2938. Contact your Philips dealer.*

Ingredients:

- 110g dried soy beans
- 1100ml water
- ▶ *Soak the soy beans for 4 hours before processing them. Set aside to drain.*
- ▶ *Put the soaked soy beans in the filter. Pour 1100ml of water into the blender jar and blend for 30 seconds.*
- ▶ *Pour the soy milk into a pan.*
- ▶ *Bring the soy milk to the boil, then add sugar to taste and leave to simmer until all the sugar has melted.*
- ▶ *Serve hot or cold.*

### Fresh fruit milkshake

Do not process more than one batch in a row. Let the appliance cool down to room temperature before you continue processing.

Ingredients:

- 100g bananas or strawberries
- 200ml fresh milk
- 50g vanilla ice cream
- granulated sugar to taste
- ▶ *Peel the bananas or rinse and hull the strawberries. Cut fruit into smaller pieces. Put all the ingredients in the blender jar. Blend until smooth.*
- ▶ *You can use any fruit you like to make your favourite fresh fruit milkshake.*

### Chocolate cake

Ingredients for the dough:

- 140 g butter, softened
- 110g icing sugar
- 140g chocolate
- 6 egg whites
- 6 egg yolks
- 110g granulated sugar
- 140g wheat flour
- 1 packet baking powder

Filling:

- 200g apricot jam

Icing:

- 125ml water
- 300g sugar
- 250g grated chocolate
- whipped cream, if desired

- ▶ *Heat oven to 160°C. Cream butter with icing sugar using the blade. Melt the chocolate and mix in. Add egg yolks one by one to the mixture and mix until creamy. Whip the egg whites with the granulated sugar until stiff and foamy using the blade. Add the egg white foam to the mixture and stir in gently. Then fold in flour with a spatula. Put the cake mixture in a greased baking tin (24 cm). Bake for one hour at 160°C. The first 15 minutes the oven door should be kept slightly ajar.*
- ▶ *Allow the cake to cool for a while in the baking tin, then turn it onto a wire rack to cool further. Cut the cake horizontally in half, spread one half with apricot jam and put the two halves together again. Heat the rest of the jam until syrupy and spread it over the top of the cake. Prepare the icing. Boil water, add sugar and chocolate and cook over low heat. Stir continuously until it has a smooth and spreadable consistency. Put the icing on the cake and allow it to cool. Serve the cake with some whipped cream.*





## PL | Przepisy



### Mleczko sojowe

Przepis ten można zrealizować tylko z użyciem filtra. Nie przerabiaj więcej niż jedną porcję bez przerwy. Odczekaj, aż urządzenie ostygnie do temperatury pokojowej przed kolejnym jego uruchomieniem.

- ▶ Filtry dostępne są pod numerem katalogowym HR2938. Zwróć się o radę do sprzedawcy sprzętu firmy Philips.

Składniki:

- 110 g suszonych nasion soi.
- 1100 ml wody
- ▶ Zamocz nasiona soi na 4 godziny przed ich użyciem. Odstaw na bok, w celu odsączenia.
- ▶ Włóż do filtra zamoczone nasiona soi. Wlej do dzbanka blendera 1100 ml ciepłej wody i miksuj przez 30 sekund.
- ▶ Wlej do garnka mleczko sojowe.
- ▶ Doprowadź mleczko sojowe do wrzenia, następnie dodaj do smaku cukier i pozostaw mleczko na wolnym ogniu, aż cukier roztopi się.
- ▶ Można podawać na gorąco lub na zimno.

### Koktajl mleczny ze świeżych owoców

Po przerobieniu jednej porcji zrób obowiązkowo przerwę. Przed kolejnym uruchomieniem urządzenia odczekaj, aż ostygnie ono do temperatury pokojowej.

Składniki:

- 100 g bananów lub truskawek
- 200 ml świeżego mleka
- 50g lodów waniliowych.
- cukru pudru do smaku
- ▶ Obierz banany lub wypłucz i obierz truskawki. Posiekaj owoce na drobne kawałki. Wszystkie składniki włóż do blendera. Ucieraj, aż otrzymasz jednorodny napój.
- ▶ Swój ulubiony koktajl mleczny możesz przyrządzić z owoców każdego rodzaju.



### Ciasto czekoladowe

Składniki na ciasto:

- 140 g miękkiego masła
- 110 g cukru pudru
- 140 g czekolady
- białko z 6 jajek
- 6 żółtek
- 110 g cukru krystalicznego
- 140 g mąki pszennej
- 1 torebka proszku do pieczenia

Nadzienienie:

- 200 g dżemu morelowego

Glazura:

- 125 ml wody
- 300 g cukru
- 250 g utartej czekolady
- ewentualnie bita śmietana
- ▶ Rozgrzej piekarnik do temperatury 160°C. Wymieszaj masło z cukrem glazurowym, wykorzystując ostrze. Dodaj rozpuszczoną czekoladę. Następnie dodaj jedno po drugim żółtka - i mieszaj do momentu, aż masa będzie miała kremową konsystencję. Ostrzem ubij na sztywno białka z cukrem pudrem. Do masy dodaj pianę z białek i całość delikatnie wymieszaj. Następnie łydką włącz mąkę. Przelóż ciasto do natłuszczonej blachy do pieczenia (24 cm). Piecz przez godzinę w temperaturze 160°C. Przez pierwszych 15 minut pieczenia drzwiczki piekarnika powinny być nieco uchylone.
- ▶ Upieczone ciasto pozostaw na blasze, aby trochę ostygło, a następnie przewróć je na drucianą kratkę do dalszego wystudzenia. Przekrój ciasto w poziomie na połowę, na jedną część nałóż dżem morelowy, a następnie złącz ponownie obydwie połowy. Resztę dżemu podgrzej i gdy stanie się płynny, polej nim całe ciasto. Przygotuj glazurę. Zagotuj wodę, dodaj cukier i czekoladę i gotuj na małym ogniu. Ciągłe mieszaj, aż masa będzie na tyle gładka, że da się rozsmarować na cieście. Nałóż polewę na ciasto i poczekaj do wystygnięcia. Podawaj z odrobiną bitej śmietany.

### Lapte de soia

Această rețetă poate fi preparată doar cu filtru. Nu preparați două cantități consecutiv. Lăsați aparatul să se răcească la temperatura camerei înainte de a continua.

► *Filtrele sunt disponibile cu codul HR2938. Contactați furnizorul Philips.*

Ingrediente:

- 110 g boabe de soia uscate
- 1100 ml apă
- *Înmuiiați boabele de soia 4 ore înainte de a le prepara. Lăsați-le să se scurgă.*
- *Puneți boabele de soia înmuiate în filtru. Turnați 1100 ml de apă în vas și mixați 30 de secunde.*
- *Vărsați laptele de soia într-o oală.*
- *Puneți laptele de soia la fiert. După ce a dat în fiert, adăugați zahăr după gust și lăsați compoziția să fiarbă la foc mic până când se topește zahărul.*
- *A se servi cald sau rece.*

### Shake de fructe proaspete

Nu procesați mai mult de o porție într-o repriză. Lăsați aparatul să se răcească la temperatura camerei înainte de a relua procesarea.

Ingrediente:

- 100 g banane sau căpșuni
- 200 ml lapte proaspăt
- 50 g înghețată de vanilie
- zahăr tos după gust
- *Decoajți bananele sau spălați căpșunile. Tăiați fructele în bucăți mici. Puneți toate ingredientele în vas. Mixați până se omogenizează bine.*
- *Puteți folosi ce fructe doriți pentru prepararea shake-ului preferat.*

### Tort de ciocolată

Ingrediente pentru cocă:

- 140 g unt, moale
- 110 g zahăr glazurat
- 140 g ciocolată
- 6 albușuri
- 6 gălbenușuri
- 110 g zahăr tos
- 140 g făină de grâu
- 1 pachet de praf de copt

Umplutură:

- 200 g gem de caise

Glazură

- 125 ml apă
- 300 g zahăr
- 250 g ciocolată rasă
- frișcă bătută, opțional
- *Încălziți cuptorul la 160°C. Omogenizați untul cu zahărul glazurat cu ajutorul cuțitului metalic. Topiți ciocolata și încorporați-o. Adăugați gălbenușurile unul câte unul în compoziție și amestecați până ce obțineți o cremă onctuoasă. Bateți cu ajutorul cuțitului albușul cu zahărul tos până se întărește spuma de albuș folosind cuțitul. Adăugați spuma de albuș peste cremă încorporând-o treptat. Încorporați apoi făina cu o spatulă. Puneți aluatul într-o tavă unsă cu unt (24 cm). Lăsați-o la copt o oră la 160°C. Lăsați ușa cuptorului ușor întredeschisă primele 15 minute.*
- *Lăsați prăjitura să se răcească puțin în tavă, apoi răsturnați-o pe un grătar pentru a se răci complet. Tăiați prăjitura în două pe orizontală, ungeți jumătate cu gem de caise și acoperiți-o cu cealaltă jumătate. Încălziți restul gemului până devine siropos și ungeți prăjitura. Preparați glazura. Fierbeți apă, adăugați zahăr și ciocolată și fierbeți la foc mic. Amestecați continuu până ce capătă o consistență omogenă, ușor de întins. Puneți glazura peste prăjitură și lăsați-o să se răcească. A se servi cu frișcă bătută.*





### Соевое молоко

Для приготовления по этому рецепту необходимо использовать фильтр. Не обрабатывайте больше одной порции продуктов за один раз. Дайте прибору остыть до комнатной температуры, прежде чем продолжить обработку продуктов.

- ▶ *Фильтры можно приобрести под номером HR2938. Обратитесь в торговую организацию, продавшую данный прибор компании «Филипп».*

Ингредиенты:

- 110 г сухих соевых бобов
- 1100 мл воды
- ▶ *Замочите соевые бобы в течение 4 часов, прежде чем обработать их. Откиньте на дуршлаг.*
- ▶ *Положите в фильтр замоченные соевые бобы. Налейте в кувшин блендера 1100 мл воды и обработайте в течение 30 секунд.*
- ▶ *Налейте в кастрюлю соевое молоко.*
- ▶ *Доведите соевое молоко до кипения, после этого добавьте по вкусу сахар и поддерживайте медленное кипение смеси до полного растворения сахара.*
- ▶ *подавайте в горячем или охлажденном виде.*

### Молочный коктейль со свежими фруктами

Не обрабатывайте за один прием больше одной порции продуктов. Прежде чем продолжить обработку, дайте прибору остыть до комнатной температуры.

Ингредиенты:

- 100 г бананов или клубники
- 200 мл свежего молока
- 50 г ванильного мороженого
- сахар-песок по вкусу
- ▶ *Очистите бананы или вымойте и очистите от черенков клубнику. Нарезьте фрукты небольшими кусочками. Поместите все ингредиенты в кувшин блендера. Перемешивайте до получения однородной массы.*

- ▶ *Для приготовления вашего любимого молочного коктейля можно использовать любые фрукты на ваш вкус.*

### Шоколадный кекс

Ингредиенты для теста:

- 140 г размягченного масла
- 110 г сахарной пудры
- 140 г шоколада
- 6 яичных белков
- 6 яичных желтков
- 110 г сахара-песка
- 140 г пшеничной муки
- 1 пакетик пекарского порошка

Начинка:

- 200 г абрикосового джема

Глазурь:

- 125 мл воды
- 300 г сахара
- 250 г тертого шоколада
- взбитые сливки, по желанию
- ▶ *Нагрейте духовку до 160°C. С помощью насадки для перемешивания взбейте крем из масла и сахарной пудры. Расплавьте шоколад и добавьте его при перемешивании. Добавьте в смесь по одному яичные желтки и перемешивайте до получения кремообразной консистенции. С помощью диска для эмульгирования взбейте яичные белки с сахаром-песком до состояния густой пены. Добавьте в смесь взбитые в пену белки и осторожно перемешайте. Затем осторожно добавьте лопаткой муку. Положите полученную смесь в смазанную жиром форму для выпечки (24 см). Выпекайте в течение 1 часа при 160°C. В течение первых 15 минут дверца духовки должна быть немного приоткрыта.*
- ▶ *Дайте кексу немного остыть, не вынимая его из формы, затем переверните на проволочную решетку для дальнейшего остывания. Разрежьте кекс в горизонтальном направлении на половины, намажьте на одну из них абрикосовый джем и снова сложите половины вместе. Нагрейте оставшийся джем до*

сиропообразного состояния и нанесите его на поверхность кекса. Приготовьте глазурь. Вскипятите воду, добавьте в нее сахар и шоколад и кипятите при слабом нагревании. Постоянно перемешивайте до получения гладкой и пастообразной консистенции. Нанесите глазурь на кекс и дайте ей остыть. Подавайте кекс с взбитыми сливками.

## CS | Recepty

### Sojové mléko

Tento recept lze připravit pouze s použitím filtru. Nezpracovávejte více dávek za sebou. Před dalším zpracováním nechejte přístroj vychladnout na pokojovou teplotu.

- ▶ Filtry lze zakoupit pod typovým číslem HR2938. Kontaktujte prodejce výrobků Philips.

Přísady:

- 110g sušených sojových bobů
- 1100 ml vody
- ▶ Sojové boby nechte asi 4 hodiny máčet. Pak je nechte stranou okapat.
- ▶ Namočené sojové boby vložte do filtru. Do nádoby mixéru nalijte 1100 ml vody a mixujte po dobu 30 sekund.
- ▶ Sojové mléko nalijte do kastrolku.
- ▶ Uvedte sojové mléko do varu, přidejte cukr podle chuti a vše nechte povařit, až se cukr zcela rozpustí.
- ▶ Podávejte horké nebo studené.

### Čerstvý ovocný mléčný nápoj

Nezpracovávejte více než jednu dávku najednou. Než budete v práci pokračovat, nechte přístroj vychladnout na pokojovou teplotu.

Přísady:

- 100 g banánů nebo jahod
- 200 ml čerstvého mléka
- 50g vanilkového mraženého krému
- granulovaný cukr k ozdobení
- ▶ Olupejte banány nebo zbavte jahody stopek. Nakrájejte ovoce na menší kousky. Vložte všechny suroviny do nádoby mixéru. Mixujte, dokud nebude nápoj jemný.

- ▶ Pro přípravu čerstvého ovocného mléčného shaku můžete použít kterékoliv vaše oblíbené ovoce.

### Čokoládový dort

Přísady pro těsto:

- 140 g měkkého másla
- 110 g cukru
- 140g čokolády
- 6 vaječných bílků
- 6 vaječných žloutků
- 110 g granulovaného cukru
- 140 g pšeničné mouky
- 1 sáček kypřicího prášku

Náplň:

- 200 g meruňkového džemu

Poleva:

- 125ml vody
- 300 g cukru
- 250 g drčené čokolády
- šlehačka (podle chuti)
- ▶ Ohřejte troubu na 160°C. Pomocí nožového nástavce utřete máslo s moučkovým cukrem. Rozehřejte čokoládu a přimíchejte ji. Postupně do směsi přidejte vaječné žloutky a vymíchejte do krému. Pomocí nožového nástavce ušlehejte vaječné bílky s cukrem do tuhé pěny. Tento sníh z bílků přidejte do směsi a opatrně promíchejte. Potom pomocí stěrky vmíchejte mouku. Dortové těsto pak dejte do vymazané dortové formy (24 cm). Pečte jednu hodinu při teplotě 160°C. Prvních 15 minut nechejte dvířka od trouby trochu pootevřená.
- ▶ Nechejte dort ve formě chvíli vychladnout, pak jej vyklopte a nechejte dále chladnout. Rozřízněte dort podélně na dvě poloviny, jednu polovinu potřete meruňkovým džemem a pak k sobě obě poloviny opět přiložte. Rozehřejte zbytek džemu, aby měl konzistenci sirupu, a rozetřete jej na horní stranu dortu. Připravte polevu. Přiveďte vodu k varu, přidejte cukr a čokoládu a nechejte povařit. Neustále míchejte, dokud nedosáhnete hladké a rozrátatelné konzistence. Natřete polevu na dort a nechejte vychladnout. Dort můžete podávat se šlehačkou.





## HU | Receptek



### Szójatej

Ez a recept csak a szűrő segítségével készíthető el. Egyszerre csak egy adagot dolgozzon fel. Majd hagyja lehűlni a készüléket, mielőtt folytatná.



- ▶ A szűrő a HR 2938 típuszámon rendelhető meg. További információért forduljon Philips szakterekedőjéhez.



Hozzávalók:

- 110 gr száraz szójabab
- 1100 ml víz
- ▶ Feldolgozás előtt áztassa be a szójababot 4 órára. Felhasználás előtt csepegtesse le.
- ▶ Tegye a beáztatott szójababot a szűrőbe. Öntsön a turmixkancsóba 1100 ml vizet és turmixolja össze a vizet a szójababbal, 30 másodpercig.
- ▶ Öntse a szójatejet egy edénybe.
- ▶ Forralja fel, adjon hozzá cukrot és főzze lassú tűzön a cukor felolvadásáig.
- ▶ Hidegen és melegen egyaránt fogyasztható.



### Tejturmix friss gyümölcsből

Egyszerre csak egy adagot készítsen el. Mielőtt folytatná, hagyja lehűlni a készüléket szobahőmérsékletre.



Hozzávalók:

- 100 g banán vagy eper
- 200 ml friss tej
- 50 g vanília fagyalt
- kristálycukor ízlés szerint
- ▶ Hámozza meg a banánokat, és csöpögtesse le valamint tisztítsa meg az epreket. A gyümölcsöket aprózza fel. Minden hozzávalót tegyen a turmixkancsóba. Lazán turmixolja össze.
- ▶ A gyümölcsturmixot bármilyen más, kedvenc gyümölcsből is elkészítheti.



### Csokitorta

Hozzávalók a tésztához

- 140 g puha vaj
- 110 g porcukor
- 140 g csokoládé
- 6 tojásfehérje
- 6 tojássárgája
- 110 g kristálycukor
- 140 g búzaliszt
- 1 csomag sütőpor

Töltelék:

- 200 g barack íz

Máz:

- 125 ml víz
- 300 g cukor
- 250 g reszelt csokoládé
- tejszínhab, ízlés szerint
- ▶ Kapcsolja be a sütőt és állítsa 160°C fokra. Keverje a késekkel habosra a vaját a porcukorral. Olvassza fel a csokoládét és adja a vaj-cukor keverékhez. Egyesével adja hozzá a tojássárgákat is, és keverje addig, míg krémes állagú nem lesz. A késekkel verje fel keményre a tojásfehérjéket a kristálycukorral. Adja a tojásfehérje habját a masszához, és finoman keverje össze. Kenőlapát segítségével szórja bele a lisztet. Tegye a tésztát kivajazott sütőedénybe (24 cm átmérőjű). Süssse 60 percig 160°C fokon. A sütés első 15 percében hagyja kissé nyitva a sütő ajtaját.
- ▶ Hagyja lehűlni a tésztát a sütőedényben, majd fordítsa ki egy rácsra, hogy tovább hűlhessen. Vágja vízszintesen félbe a tortát, az egyik felére kenjen baracklevárt és illessze ismét össze a két lapot. A maradék levárt melegítse fel, szirup állagú és kenje a torta tetejére. Készítse el a mázat. Forraljon vizet, adja hozzá a cukrot és a csokoládét, és lassú tűzön főzze össze. Állandóan kevergetve, főzze folyékony sima állagúvá. Kenje a mázt a tortára és hagyja megdermedni. Tálaláskor díszítheti tejszínhabbal.



### Sójové mlieko

Pri príprave sójového mlieka použijete filter. Spracujte vždy len jednu dávku sóje. Zariadenie nechajte vychladnúť na izbovú teplotu a až potom pokračujte v práci.

- ▶ *Filter sú k dispozícii pod katalogovým označením HR2938. Kontaktujte predajcu výrobkov Philips.*

Suroviny:

- 110 g sušenej sóje
- 1100 ml vody
- ▶ *Pred spracovaním nechajte sójové bôby 4 hodiny napučať vo vode. Potom ich nechajte odtečť.*
- ▶ *Napučenú sóju vložte do filtra. Do nádoby mixera pridajte 1100 ml vody a potom nechajte mixer 30 sekúnd pracovať.*
- ▶ *Sójové mlieko nalejte na panvicu.*
- ▶ *Mlieko nechajte zovrieť, dochuťte ho cukrom a pri miernom varení nechajte cukor rozpustiť.*
- ▶ *Podávajte teplé, alebo studené.*

### Čerstvý mliečny koktail

Pripravte len jednu dávku. Zariadenie nechajte vychladnúť na izbovú teplotu a až potom pokračujte v spracovaní ďalšej dávky.

Suroviny:

- 100 g banánov alebo jahôd
- 200 ml čerstvého mlieka
- 50 g vanilkovej zmrzliny
- kryštálový cukor na dochutenie
- ▶ *Očistite banány alebo opláchnite a odstopkujte jahody. Ovocie pokrájajte na menšie kúsky. Všetky suroviny dajte do nádoby mixéra. Spracujte, kým nápoj nie je hladký.*
- ▶ *Na prípravu čerstvého ovocného koktailu môžete použiť ovocie podľa vlastnej chuti.*

### Čokoládový koláč

Suroviny na prípravu cesta:

- 140g jemného masla
- 110 g práčkového cukru
- 140 g čokolády
- 6 vaječných bielkov
- 6 vaječných žĺtkov
- 110 g kryštálového cukru
- 140 g pšeničnej múky
- 1 balíček kypriaceho prášku do pečiva

Suroviny na prípravu plnky:

- 200 g marhuľového džemu

Suroviny na prípravu polevy:

- 125 ml vody
- 300 g cukru
- 250 g strúhanej čokolády
- šľahačka, podľa chuti

- ▶ *Rúru vyhrejte na 160°C. Pomocou čepele vyšľahajte maslo a práškový cukor. Roztopte a primiešajte čokoládu. Po jednom primiešajte vaječné žĺtko a miešajte, kým zmes nemá krémovú konzistenciu. Pomocou čepele vyšľahajte vaječné bielka s kryštálovým cukrom na tuhý napenený sneh. Sneh jemne vmiešajte do zmesi. Pomocou varešky primiešajte múku. Zmes preneste na vymastený plech (24 cm). Pečte jednu hodinu pri 160°C. Prvých 15 minút nechajte dvierka rúry pootvorené.*
- ▶ *Koláč nechajte na plechu trochu vychladnúť, potom ho preložte na rošt a nechajte vychladnúť ďalej. Koláč rozkrojte vodorovne na polovice, spodnú potrite marhuľovým džemom a opäť prikryte vrchnou polovicou. Zostávajúci džem zohrejte, aby začal tiecť, a rozotrite ho po vrchu koláča. Pripravte zdobenie. Prevarite vodu, pridajte cukor a čokoládu a nechajte vriecť na slabom plameni. Miešajte dovtedy, kým zmes nie je hladká, pripravená na rozotretie. Vrch koláča natrite polevou a nechajte vychladnúť. Koláč podávajte so šľahačkou.*



### Соєве молоко

Цей рецепт можна приготувати тільки з фільтром. Не обробляйте більше однієї порції за один раз. Дайте пристрою охолонути до кімнатної температури до продовження обробки.

- ▶ Фільтри можна замовити під номером HR2938. Звертайтеся до вашого дилера "Philips".

Складові:

- 110 г сушених бобів сої
- 1100мл води
- ▶ Вимочуйте соєві боби перед готуванням на протязі 4 годин, потім відцідіть.
- ▶ Покладіть боби до фільтру. Налийте 1100 мл води у глек міксера і перемішуйте 30 секунд.
- ▶ Налийте соєве молоко у каструлю.
- ▶ Доведіть соєве молоко до кипіння, потім додайте цукру за смаком та залиште кипіти, поки весь цукор не розтане.
- ▶ Споживайте холодним або гарячим.

### Молочний коктейль з свіжими фруктами

Не обробляйте більше однієї порції за один раз. Дайте пристрою охолонути до кімнатної температури до продовження обробки.

Складові:

- 100 г бананів чи полуниць
- 200 мл свіжого молока
- 50 г ванільного морозива
- цукор-пісок за смаком
- ▶ Очистіть банани від шкурки або промийте та почистіть полуницю. Поріжте фрукти на маленькі шматки. Покладіть продукти у глек міксера. Змішуйте до стану пюре.
- ▶ Ви можете брати будь-які фрукти на ваш вибір для приготування свіжих молочних коктейлів.

### Шоколадний торт

Складові тіста:

- 140 г м'якого масла
- 110 г цукрової глазури
- 140 г шоколаду
- 6 білків
- 6 яєчні жовтки
- 110 г гранульованого цукру
- 140г пшеничного борошна
- 1 пакет порошку для випічки

Начинка:

- 200 г абрикосового джему

Глазурування:

- 125мл води
- 300 г цукру
- 250 г наколотого шоколаду
- збиті вершки за бажанням
- ▶ Нагрійте духовку до 160°C. Змішайте масло до крему з глазур'ю ножем. Розтопіть шоколад та вмішайте. Додайте яєчні жовтки один по одному до суміші та перемішайте до консистенції крему. Збивайте білок з гранульованим цукром до щільної піни за допомогою збивачки. Додайте білкову піну до суміші та обережно перемішайте. Потім лопаткою додайте борошно. Покладіть суміш на змащений лист для смажіння (24 см). Запікайте протягом години при 160°C. Перші 15 хвилин дверцята духовки мають бути трохи відкритими.
- ▶ Дайте торту охолонути на листі, потім поставте на ґратку для подальшого охолодження. Розріжте торт горизонтально на половини, налійте половину абрикосового джему та складіть половини знову. Підігрійте залишок джему до стану сиропу, налійте зверху торт. Приготування глазури. Закип'ятіть воду, додайте цукор та шоколад, варіть на малому вогні. Постійно помішуйте, поки суміш не стане рівномірною та належної консистенції. Налийте глазури на торт та дайте охолонути. Подавайте торт зі збитими вершками.

**Соево мляко**

Тази рецепта може да се изпълни само с филтъра. Не обработвайте повече от една порция без прекъсване. Оставете уреда да се охлади до стайна температура, преди да продължите обработването.

- ▶ *Филтрите се предлагат под номер на модела HR2938. Обърнете се към местния търговец на уреди на Philips.*

Съставки:

- 110 г сушени соеви зърна
- 1100 мл вода
- ▶ *Накиснете соевите зърна за 4 часа, преди да ги обработвате. Сложете ги да се оцедят.*
- ▶ *Сложете накиснатите соеви зърна във филтъра. Налейте 1100 мл вода в каната на блендера и бъркайте 30 секунди.*
- ▶ *Излейте соевото мляко в тенджерата.*
- ▶ *Кипнете соевото мляко, след това добавете захар на вкус и оставете да ври на слаб огън, докато не се разтопи захарта.*
- ▶ *Сервирайте горещо или студено.*

**Млечен шейк от пресни плодове**

Не обработвайте повече от една порция без прекъсване. Оставете уреда да се охлади до стайна температура, преди да продължите обработването.

Съставки:

- 100 г банани или ягоди
- 200 мл прясно мляко
- 50 г ванилов сладолед
- захар на пясък по вкус
- ▶ *Обелете бананите или измийте ягодите и им махнете гръжките. Нарезжете плодовете на по-дребни парчета. Сипете всички съставки в каната на блендера. Бъркайте до получаване на гладка смес.*
- ▶ *Можете да използвате каквито си искате пресни плодове, за да направите любимия си млечен шейк.*

**Шоколадов кекс**

Съставки за тестото:

- 140 г масло, размекнато
- 110 г пудра захар
- 140 г шоколад
- 6 белтъка
- 6 жълтъка
- 110 г захар на пясък
- 140 г пшенично брашно
- 1 пакетче бакпулвер

Плънка:

- 200 г кайсиев конфитюр

Глазура:

- 125 мл вода
- 300 г захар
- 250 г настърган шоколад
- разбита сметана, по желание
- ▶ *Нагрейте фурната до 160°C. Разбийте маслото с пудрата захар на крем с ножа. Разтопете шоколада и го добавете към сместа. Добавете един по един жълтъците към сместа и бъркайте, докато не се получи кремообразна гладка смес. Разбийте белтъците със захарта на пясък до получаване на стабилна пяна, като използвате ножа. Добавете разбитите белтъци към сместа и ги размесете внимателно. След това добавете много бавно брашното с лопатка. Изсипете сместа в намазана форма за печене (24 см). Пече се един час при 160°C. Първите 15 минути вратичката на фурната трябва да се държи леко откритата.*
- ▶ *Оставете кексът да се охлади малко във формата за печене, след това го обърнете върху скара, за да продължи охлаждането. Срежете кекса хоризонтално на две, намажете едната половина с кайсиевия конфитюр и съединете отново двете половини. Подгрейте остатъка от конфитюра до получаване на сироп и го намажете отгоре на кекса. Пригответе захарната глазура. Кипнете водата, добавете захарта и шоколада и ги оставете да врят на слаб огън.*





Бъркайте непрекъснато, докато не се получи гладка и годна за намазване консистенция. Нанесете глазурата върху кекса и я оставете да изстине. Сервирайте кекса с малко разбита сметана.



## SR | Recepti

### Sojino mleko

Recept se može pripremiti samo sa filterom. Nemojte odjednom prerađivati više od jedne celine. Ostavite uređaj da se ohladi na sobnu temperaturu pre nego što nastavite s radom.

- ▶ *Filteri su dostupni pod tipskim brojem HR2938. Kontaktirajte vašeg Philips prodavca.*

Sastojci:

- 110g sušene soje u zmu
- 1100ml vode
- ▶ *Pre pripremanja, potopite zrnavlje soje na 4 sata. Ostavite da se ocedi.*
- ▶ *Stavite nabubrela zrna soje u filter. Sipajte 1100 ml vode u posudu blendera i mešajte 30 sekundi.*
- ▶ *Sipajte mleko od soje u tiganj.*
- ▶ *Zagrejte mleko od soje dok ne proključa, zatim dodajte šećer po želji i ostavite da kuva na tihoj vatri sve dok se sav šećer ne istopi.*
- ▶ *Služi se toplo ili hladno.*

### Milkšejk od svežeg voća

Nemojte da prerađujete više od jedne određene količine u jednom prolazu. Ostavite uređaj da se ohladi do sobne temperature pre nego što nastavite prerađivanje.

Sastojci:

- 100g banana ili jagoda
- 200ml svežeg mleka
- 50g sladoleda od vanile
- kristal šećer po želji
- ▶ *Oljuštite banane ili operite i očistite jagode. Isecite voće na manje komade. Stavite sve sastojke u posudu blendera. Mešajte dok ne postane glatko.*

- ▶ *Možete koristiti voće po želji za pravljenje vašeg omiljenog svežeg mlečnog šejka.*

### Čokoladna torta

Sastojci za testo:

- 140 g putera
- 110g šećera za glazuru
- 140g čokolade
- 6 belanaca
- 6 žumanaca
- 110g kristal šećera
- 140g pšeničnog brašna
- 1 kesica praška za pecivo

Nadev:

- 200g džema od kajsija

Preliv:

- 125ml vode
- 300g šećera
- 250g rendane čokolade
- umućena slatka pavlaka, po želji
- ▶ *Zagrejte peć na 160°C. Umotite puter sa šećerom, koristeći sečivo. Istopite čokoladu i umešajte je. U smesu dodajte žumanca jedno po jedno i mutite dok ne postane kremasta. Koristeći sečivo, ulupajte belanca zajedno sa granuliranim šećerom dok ne postanu čvrsta i penasta. Dodajte penu belanca u smesu, mešajući polako. Zatim stavite brašno pomoću lopatice. Stavite smesu za kolač u podmazani pleh (24cm). Peći jedan sat na 160°C. Prvih 15 minuta vrata pećnice treba malo otvoriti.*
- ▶ *Ostavite kolač da se malo hladi u plehu, zatim ga stavite na žičano postolje da se dalje hladi. Kolač isecite napola po horizontali, premažite jednu polovinu džemom od kajsija i sastavite dve polovine. Zagrejte ostatak džema sve dok ne postane sirupast i time premažite gornju stranu kolača. Pripremanje preliva. Zakuvajte vodu, dodajte šećer i čokoladu i kuvajte na nižoj temperaturi. Mešajte neprekidno sve dok ne postigne glatku i razmazivu gustinu. Stavite preliv na kolač i ostavite ga da se ohladi. Servirajte kolač sa neшто umućenog šlaga.*









[www.philips.com](http://www.philips.com)

 100% recycled paper  
100% papier recyclé

4203 064 14352