

# ИНСТРУКЦИЯ ДЛЯ ПОЛЬЗОВАТЕЛЯ МИКРОВОЛНОВАЯ ПЕЧЬ

ПРЕЖДЕ ЧЕМ ПОЛЬЗОВАТЬСЯ ВАШЕЙ ПЕЧЬЮ,  
ПОЖАЛУЙСТА, ВНИМАТЕЛЬНО ПРОЧТИТЕ ДАННОЕ  
РУКОВОДСТВО ПОЛЬЗОВАТЕЛЯ.

MS-2027C/MS-2027K/MS2020K/MS-2022G/MS-2022H/MS2029F/MS2020F  
MB-4027C/MB-4027K/MB-4022G/MB-4022H/MB-4029F/MB4029F/MH6029F/MH6029FS



MFL65222609

## Составные части печи

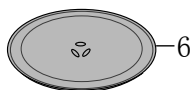
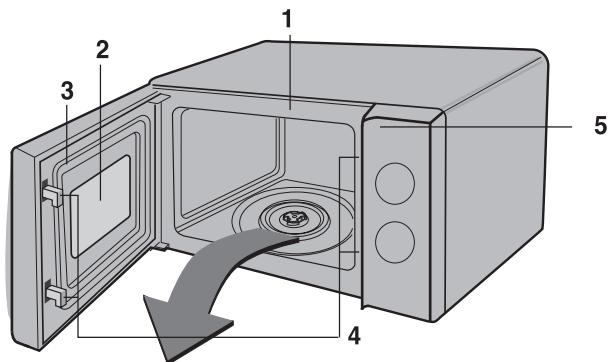

MB-4027C	MB-4027K
MB-4022G	MB-4022H
MB4029F	MB-4029F
MH6029F	MH6029FS



- |                       |                        |
|-----------------------|------------------------|
| 1. Передняя панель    | 5. Панель управления   |
| 2. Смотровое окно     | 6. Стеклоанный поднос. |
| 3. Уплотнитель дверцы | 7. Роликовая подставка |
| 4. Система блокировки | 8. Решетка для гриля   |



Когда печь не используется, ее рекомендуется отключить от электрической розетки.

# Панель управления

РУССКИЙ

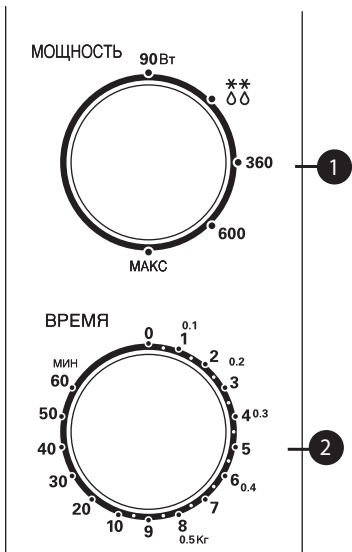

MS-2027C/MS-2027K

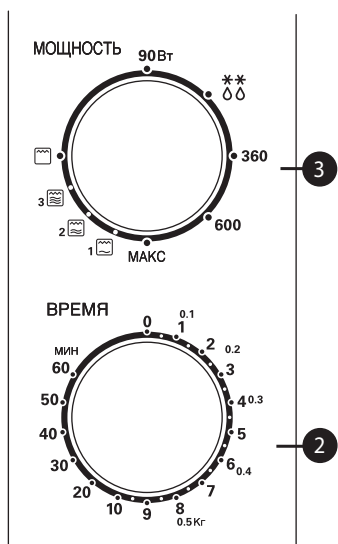

MB-4027C/MB-4027K/MB-4029F

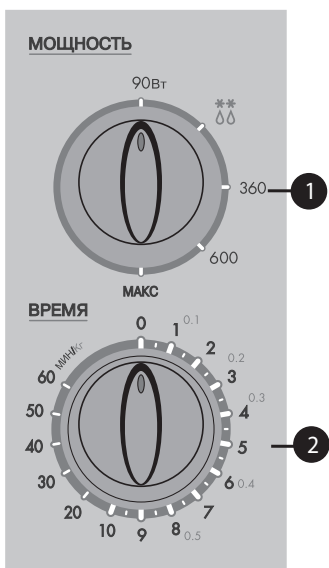

MS-2022G/MS-2022H

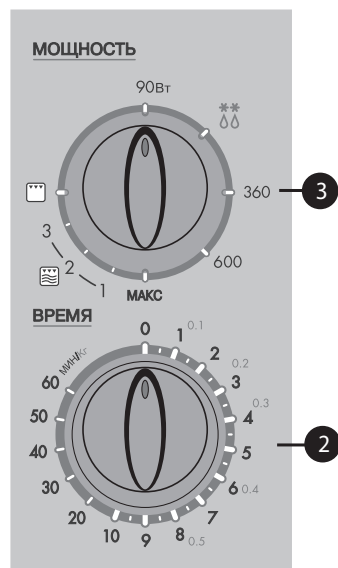

MB-4022G/MB-4022H

# Панель управления

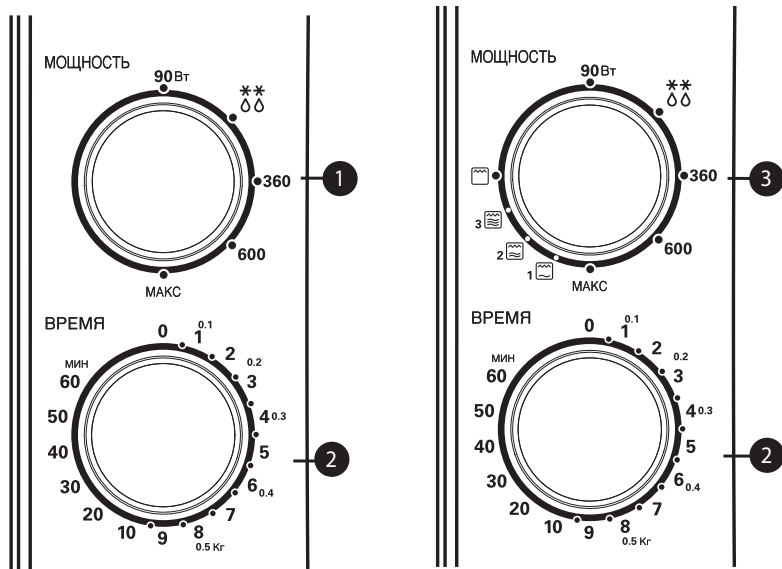

MS2020K/MS2029F/MS2020F

MB4029F/MH6029F/MH6029FS

- 1 Переключатель уровня мощности**  
Позволяет выбирать желаемый уровень мощности.
- 2 Таймер**  
Позволяет задавать желаемое время приготовления.
- 3 Переключатель функций и уровня мощности**

## МЕРЫ ПРЕДОСТОРОЖНОСТИ, ЧТОБЫ ИЗБЕЖАТЬ ВОЗМОЖНОГО ЧРЕЗМЕРНОГО ВОЗДЕЙСТВИЯ МИКРОВОЛНОВОЙ ЭНЕРГИИ

Печь не может работать с открытой дверцей благодаря встроенным в механизм дверцы печи блокировочным контактам, обеспечивающим автоматическое отключение любого режима приготовления пищи при открывании дверцы. Пользование печью при открытой дверце может привести к вредному воздействию на вас микроволновой энергии. Важно не пытаться что-либо делать с блокировочными контактами.

Не вставляйте никаких предметов между дверцей печи и передней панелью и не позволяйте остаткам пищи или осадкам чистящих средств накапливаться на уплотняющих поверхностях.

Не пользуйтесь неисправной печью. Особенно важно, чтобы дверца печи надежно закрывалась, и чтобы не были повреждены: (1) дверца (согнута), (2) петли дверцы и защелки (сломаны или ослаблены), (3) уплотнители дверцы и уплотняющие поверхности.

Печь не должен настраивать или ремонтировать никто, кроме квалифицированного специалиста по микроволновому оборудованию.



### ПРЕДУПРЕЖДЕНИЕ

При нагревании в вашей микроволновой печи жидкостей, например, супов, соусов и напитков, может произойти перегрев жидкости выше точки кипения без образования видимых пузырьков пара. Это может привести к неожиданному вскипанию перегретой жидкости. Чтобы избежать такой возможности, необходимо предпринять следующие меры:

1. Избегайте использования цилиндрических сосудов с узким горлышком.
2. Не перегревайте жидкость.
3. Перемешайте жидкость перед тем, как ставить сосуд в печь и затем вновь перемешайте ее после истечения половины времени подогрева.
4. По окончании подогрева жидкости дайте сосуду постоять в печи некоторое время, затем осторожно перемешайте жидкость или потрясите сосуд и проверьте температуру жидкости перед ее употреблением, чтобы избежать ожогов (в особенности это относится к бутылочкам и баночкам с детским питанием).

## Установка

1. Выньте из печи все упаковочные материалы и принадлежности.
2. Установите печь на ровную горизонтальную поверхность в выбранном вами месте на высоте не менее 85 см от пола и обеспечьте зазор величиной по крайней мере 30 см сверху и 10 см сзади печи для достаточной вентиляции. Вы не должны ничем загромождать боковую поверхность печи, чтобы не создавать препятствий потоку воздуха из системы вентиляции печи. Чтобы печь не опрокинулась на пол, передний край дверцы должен располагаться по крайней мере на 8 см вглубь от края поверхности, на которой установлена печь. Сверху печи расположено выходное вентиляционное отверстие. Блокирование этого отверстия может привести к повреждению печи.
3. Подсоедините печь к стандартной розетке сети переменного тока. Обеспечьте, чтобы цепь выдерживала ток не менее 10 А (13 А для моделей мв-4027С/мв-4027К/мв-4022G/мв-4022Н/мв-4029F/мв4029F/мн6029F/мн6029FS и чтобы питание вашей микроволновой печи осуществлялось от отдельной цепи.)

**ПРИМЕЧАНИЕ:** • Данное изделие не должно использоваться для приготовления пищи в коммерческих целях.



### ПРЕДУПРЕЖДЕНИЕ: ЭТО ИЗДЕЛИЕ ДОЛЖНО БЫТЬ ЗАЗЕМЛЕНО

Провода в сетевом шнуре окрашены в соответствии со следующим кодом:

Синий	- Нейтральный
Коричневый	- Под напряжением
Желтый и зеленый	- Земля

Если сетевой шнур изделия поврежден, то для обеспечения безопасности его должен заменить представитель фирмы-изготовителя, ее агент по обслуживанию или лицо, имеющее аналогичную квалификацию.

## Меры предосторожности

- Не включайте печь, когда она пуста. Когда печь не используется, рекомендуется ставить в нее стакан с водой. Если вы случайно включите печь, вода безопасно поглотит микроволновую энергию.
- Не сушите в микроволновой печи одежду, которая может обуглиться или обгореть, если вы нагреваете ее слишком долго.
- Не готовьте продукты, обернув их в бумажные полотенца, за исключением случаев, когда в поваренной книге даны именно такие рекомендации по приготовлению какого-либо блюда.
- Если вы заметили дым, не открывайте дверцу печи, а выключите ее или отсоедините сетевой шнур печи от розетки, чтобы пламя погасло без поступления воздуха.
- Не пользуйтесь деревянной посудой. Она может перегреться и обуглиться.
- Не пользуйтесь бумагой, изготовленной из переработанного вторичного сырья, так как в ней могут содержаться примеси, которые могут вызвать искрение и/или загорание при приготовлении пищи.
- Перед чистой вращающейся подставкой дайте ей остыть.
- Для приготовления или подогрева малых количеств пищи требуется меньше времени. Если вы запрограммируете обычное время, пища может перегреться и пригореть.
- Перед приготовлением проткните вилкой кожуру фруктов и овощей.
- Не готовьте в печи яйца в скорлупе. Внутри яйца создается давление и оно взорвется.
- Не пытайтесь готовить в вашей печи блюда во фритюре.
- Прежде чем готовить или размораживать продукты, удалите с них пластиковую упаковку. Однако, обратите внимание, что в некоторых случаях, как подробно указано в поваренной книге, пища должна быть накрыта пластиковой пленкой при приготовлении или подогреве.
- Не пользуйтесь печью для сушки кухонных полотенец или изделий из бумаги. Они могут загореться.
- Когда пища готовится или подогревается в одноразовой посуде из пластика, бумаги или других горючих материалов, не оставляйте печь без присмотра, а почаще заглядывайте внутрь, чтобы убедиться в том, что с посудой ничего не происходит.

**⚠ ПРЕДУПРЕЖДЕНИЕ :** Жидкости или другие продукты не должны нагреваться в герметичных сосудах, так как они могут взорваться при нагревании.

**⚠ ПРЕДУПРЕЖДЕНИЕ :** Разрешайте детям пользоваться печью без присмотра только после того, как вы обучили их так, что ребенок умеет безопасно пользоваться печью и понимает опасность ее неправильного использования.

**⚠ ПРЕДУПРЕЖДЕНИЕ :** Если дверца печи и уплотнители дверцы повреждены, вы не должны пользоваться печью до тех пор, пока ее не отремонтирует квалифицированный специалист по ремонту микроволновой техники.

**⚠ ПРЕДУПРЕЖДЕНИЕ :** Не делайте попыток самостоятельной регулировки или ремонта дверцы, панели управления, блокировочных контактов или любых других частей печи. Опасно выполнять операции по обслуживанию или ремонту печи, сопряженные со снятием любых кожухов и крышек, обеспечивающих защиту от излучения микроволновой энергии. Ремонт должен осуществлять только квалифицированный специалист по ремонту микроволновой техники.

# Посуда для микроволновой печи

## ПОСУДА ДЛЯ МИКРОВОЛНОВОЙ ПЕЧИ

Перед использованием посуды, вы должны проверить, пригодна ли она для использования в микроволновой печи. В следующей таблице дана сводная информация по правильному использованию посуды в вашей печи.

Принадлежности для приготовления	Режим микроволн	Режим гриля
Термостойкое стекло, стеклокерамика	да	да
Керамика, фарфор	да (не используйте фарфор с золотой или серебряной отделкой)	да
Металлическая посуда	нет	да
Не термостойкое стекло	нет	нет
Пластик для микроволновой печи	да	нет
Пластиковая пленка	да	нет
Бумага (стаканы, тарелки, полотенца)	да	нет
Соломка, плетенка и дерево	нет	нет

### Режим микроволн

1. Большая часть посуды из стекла, стеклокерамики и термостойкого стекла великолепно подходит для микроволновой печи. Посуда с металлической отделкой не должна использоваться в микроволновой печи.
2. Бумажные салфетки, полотенца, тарелки, стаканчики, сосуды и картон могут использоваться в микроволновой печи. Не пользуйтесь изделиями из бумаги, изготовленной из переработанного вторичного сырья, так как в ней могут содержаться примеси, которые могут вызвать искрение и/или возгорание при приготовлении пищи. (За рекомендациями по правильному использованию этих изделий обращайтесь к поваренной книге).
3. Пластиковые блюда, чашки, пакеты для замораживания и пластиковая пленка могут использоваться в микроволновой печи. При использовании изделий из пластика в микроволновой печи следуйте инструкциям изготовителя изделий или информации, приведенной в поваренной книге.
4. Металлические принадлежности и посуда с металлической отделкой не должны использоваться в микроволновой печи. Более подробную информацию о правильном использовании принадлежностей из металла, пожалуйста, прочтите в разделе "Введение" вашей поваренной книги. Если в рецепте предусматривается использование алюминиевой фольги, шампуров или принадлежностей, содержащих металл, обеспечьте промежуток не менее 2,5 см между металлическим предметом и стенками внутренней камеры печи. Если возникла электриче-

ская дуга (искрение), немедленно выньте металл из печи.

### Примечание:

За инструкциями по использованию посуды и принадлежностей обращайтесь к индивидуальным рецептам и таблицам, приведенным в вашей поваренной книге.

### Режим гриля

1. Можно использовать посуду и принадлежности из термостойкого стекла, керамики и металла.
2. Не должны использоваться бумажные салфетки, полотенца и изделия из пластика.

### Примечания:

- Вы должны соблюдать осторожность, вынимая из печи посуду или стеклянный вращающийся поднос, так как они становятся горячими в процессе приготовления.
- Пользуйтесь только термометром, который предназначен или рекомендован для использования в микроволновой печи.
- Никогда не пользуйтесь микроволновой печью, если в нее не установлен вращающийся поднос.

## Другие полезные инструкции

**Для достижения наилучших результатов и облегчения процесса приготовления пищи, пожалуйста, внимательно прочтите эти советы.**

1. При определении времени приготовления для определенного блюда начинайте с использования минимального рекомендуемого времени и время от времени проверяйте, готова ли пища. Пищу можно легко пережарить, так как приготовление с использованием микроволн происходит очень быстро.
2. Малые количества продуктов или продукты с малым содержанием влаги могут пересохнуть и стать слишком жесткими, если их готовить слишком долго.

**Размораживание замороженных продуктов:**

1. Замороженные продукты можно помещать для размораживания непосредственно в печь (обязательно удалите все металлические проволочки или обертки).
2. Размораживайте продукты в соответствии с руководством по разморозке, приведенном в данной Инструкции.
3. Если некоторые части продуктов оттаивают быстрее других, экранируйте их фольгой в случае необходимости. Это помогает замедлить или остановить процесс разморозки.

4. Некоторые продукты не должны быть полностью оттаявшими перед началом приготовления. Например, рыба готовится так быстро, что ее иногда лучше начинать готовить, когда она еще слегка заморожена.
5. В зависимости от начальной температуры продуктов, иногда может оказаться необходимо увеличить или уменьшить время приготовления, указанное в рецепте.

**ПРИМЕЧАНИЕ:**

Воздух, выходящий из вентиляционного отверстия, может стать теплым во время приготовления.

**Подрумьянивание:**

Некоторые блюда готовятся в микроволновой печи недостаточно долго для того, чтобы подрумяниться и могут потребоваться добавки для придания им аппетитного цвета.

Отбивные, мясные пирожки или куски цыпленка могут покрываться слоем таких приправ, как молотый красный перец, а также смазываться соусами для подрумянивания, такими как вустерширский соус.

Мясо крупным куском, птица целиком или ветчина, готовящиеся 10 ~ 15 минут или дольше, хорошо подрумяниваются без добавок.

## Чистка и уход за печью

**ПЕРЕД ЧИСТКОЙ ПЕЧИ УБЕДИТЕСЬ В ТОМ, ЧТО ОНА ВЫКЛЮЧЕНА.**

Поддерживайте внутренние поверхности печи в чистом и сухом состоянии. Возьмите себе за правило чистить их после каждого использования печи.

**СТЕНКИ ВНУТРЕННЕЙ КАМЕРЫ**

Удалите влажной тряпкой все крошки и остатки пищи, находящиеся между дверцей и уплотняющими поверхностями печи. Эти места необходимо чистить особенно тщательно для обеспечения надежного закрытия дверцы. Удалите капли жира с внутренних поверхностей намыленной тряпкой, затем смойте тряпкой мыло и протрите насухо. Не используйте абразивными чистящими средствами, которые могут поцарапать лакокрасочное покрытие стенок камеры.

**НИКОГДА НЕ ЛЕЙТЕ ВОДУ В ПЕЧЬ.**

**РОЛИКОВАЯ ПОДСТАВКА**

Чтобы жирная грязь не скапливалась и не мешала вращению колесиков, вы должны вынимать из печи роликовую подставку и чистить ее

в горячей мыльной воде не реже одного раза в неделю.

**ДВЕРЦА**

Дверца и уплотнители дверцы должны ВСЕГДА поддерживаться в чистом состоянии. Для чистки пользуйтесь только мягкой тряпкой и мыльной теплой водой, затем смойте мыло и тщательно вытрите насухо.

**НЕ ПОЛЬЗУЙТЕСЬ АБРАЗИВНЫМИ МАТЕРИАЛАМИ, ТАКИМИ КАК ЧИСТЯЩИЕ ПОРОШКИ, МЕТАЛЛИЧЕСКИЕ МОЧАЛКИ И ПЛАСТИКОВЫЕ ПОДУШЕЧКИ.**

Металлические поверхности будет легче поддерживать в чистом состоянии, если почаще протирать их влажной тряпкой.

**НАРУЖНЫЕ ПОВЕРХНОСТИ**

Чистите наружные поверхности с использованием мягкого мыла и теплой воды, затем смойте мыло и насухо протрите их мягкой тряпкой. Не пользуйтесь абразивными чистящими средствами. Не позволяйте воде просачиваться в вентиляционные отверстия. Если сетевой шнур загрязнился, протрите его мягкой тряпкой.



## ПРИГОТОВЛЕНИЕ В РЕЖИМЕ МИКРОВОЛН

См. стр. 3-4

1. Откройте дверцу печи, положите продукты в печь на вращающийся поднос и закройте дверцу.
2. Установите с помощью переключателя уровня мощности (❶, ❷) желаемый уровень мощности. Имеются пять уровней мощности в диапазоне от 90/100 Вт до максимального. Переключатель уровня мощности может быть установлен в любое из следующих положений.

MS-2027C/MS-2027K/MS2020K/MS-2022G  
MS-2022H/MS2029F/MS2020F  
MB-4027C/MB-4027K/MB-4022G/MB-4022H  
MB-4029F/MB4029F/MB6029F/MB6029FS

- max (макс.)
- 600
- 360
- ❸ defrost  
(разморозка)
- 90

3. Установите ручкой таймера (❹) желаемое время приготовления. Начинается вращение подноса и приготовление пищи. По окончании времени приготовления подается звуковой сигнал и гаснет освещение в камере печи.

## Примечания:

- Цифры на шкале таймера обозначают минуты. Чтобы обеспечить точную установку времени приготовления, мы советуем вам повернуть ручку таймера слегка за желаемое время приготовления, а затем, поворачивая ее назад установить желаемое время.
- Чтобы проверить пищу в процессе приготовления, нажмите кнопку открытия дверцы. Открытие дверцы во время приготовления приводит к автоматическому выключению печи и остановке таймера. Если вы хотите продолжить приготовление, закройте дверцу - печь включится и таймер возобновит отсчет времени.
- Вращающийся поднос может вращаться в любом направлении.

## РАЗМОРОЗКА ПО ЗАДАННОМУ ВЕСУ

См. стр. 3-4

Разморозка замороженных продуктов является одной из полезных функций микроволновой печи. Разморозка в микроволновой печи происходит намного быстрее, чем в холодильнике и разморозка в печи безопаснее, чем при комнатной температуре, так как при такой разморозке не происходит размножения вредных бактерий.

Важно помнить, что для разморозки продуктов требуется больше времени, чем для их приготовления. Проверяйте продукты и не менее одного раза переверните их во время разморозки.

1. Выберите с помощью переключателя уровня мощности (❶, ❷) режим разморозки (❸❸).
2. Поворотом ручки таймера (❹) задайте вес продуктов (кг).

**ПРИМЕЧАНИЕ:** Печь начинает работать сразу же после поворота ручки таймера. Каждая цифра на шкале соответствует одному кг.

# Инструкции по эксплуатации

MB-4027C/MB-4027K/MB-4022G/MB-4022H/MB-4029F/MB4029F/MB6029F/MB6029F/MB6029FS

MB-4027C/MB-4027K/MB-4022G/MB-4022H/MB-4029F/MB4029F/MB6029F/MB6029F/MB6029FS

## ПРИГОТОВЛЕНИЕ В РЕЖИМЕ ГРИЛЯ

См. стр. 3-4



1. Откройте дверцу печи, положите продукты в печь на решетку для гриля и закройте дверцу.
  2. В печах моделей MB-4027C/MB-4027K/MB-4022G/MB-4022H/MB-4029F/MB4029F/MB6029F/MB6029FS установите с помощью переключателя функций и уровня мощности (3) режим гриля (  /  ).
  3. Установите ручкой таймера (2) желаемое время приготовления. Начинается вращение подноса и приготовление пищи, при этом включается освещение в камере печи. По окончании времени приготовления подается звуковой сигнал и гаснет освещение в камере печи.
- Если вы захотите проверить пищу в процессе приготовления, обратитесь к примечанию в разделе ПРИГОТОВЛЕНИЕ В РЕЖИМЕ МИКРОВОЛН.
  - Не прикасайтесь к поверхности смотрового окна во время работы гриля, потому что температура стекла может повыситься до 100°C.
  - Не разрешайте детям прикасаться к переднему экрану дверцы.
  - Когда вы включаете гриль в первый раз после покупки печи, может наблюдаться некоторое количество дыма. Он быстро исчезнет.

### Примечания:

- Рекомендуется использовать решетку для гриля, так как если вы используете только вращающийся поднос, время и качество приготовления могут изменяться.
- Эти модели печей снабжены КВАРЦЕВЫМ ГРИЛЕМ, поэтому не требуется предварительно прогревать гриль.

## ПРИГОТОВЛЕНИЕ В КОМБИНИРОВАННОМ РЕЖИМЕ

См. стр. 3-4

В печах вышеуказанных моделей имеется режим комбинированного приготовления, который позволяет вам готовить пищу, используя одновременно гриль (  /  ) и микроволны (  ). Это обычно дает вам возможность приготовить пищу за более короткое время, чем при использовании этих двух режимов по отдельности.

1. Откройте дверцу печи, положите продукты в печь на вращающийся поднос или решетку и закройте дверцу.
2. Установите с помощью переключателя функций (3) комбинированный режим (  +  ) (  /  ), а с помощью переключателя уровня мощности (1) желаемый уровень мощности.
3. Установите ручкой таймера (2) желаемое время приготовления. Начинается вращение подноса и приготовление пищи. По окончании времени приготовления подается звуковой сигнал и гаснет освещение в камере печи.

**Кварцевый нагревательный элемент** поджаривает поверхность мяса в то время, как **микроволны** готовят его внутреннюю часть.

**ПРЕДОСТЕРЕЖЕНИЕ:** После приготовления не забудьте вернуть **ТАЙМЕР** на 0, иначе печь будет продолжать работать. Будьте осторожны, вынимая пищу из печи, так как посуда будет горячей.

# Ответы на наиболее часто возникающие вопросы

- В. Почему не горит освещение в камере печи?  
О. ■ Перегорела лампочка в печи.  
■ Дверца печи не закрыта.
- В. Почему из вентиляционных отверстий выходит пар и/или почему капает вода с нижнего края дверцы?  
О. Образование пара является нормальным в процессе приготовления пищи. Конструкцией микроволновой печи предусмотрен отвод этого пара через вентиляционные отверстия в боковой стенке печи. Изредка этот пар конденсируется на дверце и вода затем капает с нижнего края дверцы. Это вполне нормально и не представляет никакой опасности.
- В. Пропускает ли микроволновую энергию смотровое окно в дверце печи?  
О. Нет. Экран из металлической сетки отражает энергию внутрь камеры печи. Отверстия в экране сделаны такой величины, что они позволяют проходить свету, но не позволяют проходить через экран микроволновой энергии.
- В. Будет ли микроволновая печь повреждена, если ее включить, когда она пуста?  
О. Да. Никогда не включайте печь, когда она пуста.
- В. Почему яйца иногда “взрываются”?  
О. Когда вы запекаете яйца или готовите яйца пашот, желток может “взорваться” из-за накопления пара внутри желточной мембраны. Чтобы избежать этого, просто проткните желток зубочисткой перед приготовлением яйца. Никогда не готовьте яйца, не проткнув их скорлупу.
- В. Почему рекомендуется дать пище постоять после того, как закончилось время ее приготовления?  
О. Дать пище постоять очень важно. Когда вы готовите с использованием микроволн, нагревается пища, а не печь. Во многих продуктах накапливается такое количество внутреннего тепла, что его достаточно для продолжения процесса приготовления пищи даже после того, как она вынута из печи. Указанное в рецептах время “отстоя” требуется для того, чтобы внутренние части больших кусков мяса (нога, лопатка), крупных овощей или пирогов полностью приготовились без пригорания их наружу.
- В. Почему моя печь не всегда готовит так быстро, как это указано в поваренной книге с рецептами приготовления блюд в микроволновой печи?  
О. Обратитесь к вашей поваренной книге еще раз чтобы проверить, точно ли вы выполнили все имеющиеся инструкции и выясните, какие причины могут вызвать изменения времени приготовления. Указанные в поваренной книге времена приготовления и уровни мощности предложены с учетом того, чтобы предотвратить пережаривание и подгорание пищи - проблему, наиболее часто возникающую в период освоения приемов приготовления пищи в микроволновой печи. Вариации размера, формы, веса и толщины пищи могут привести к более длительному времени приготовления. Как и в случае пользования обычной кухонной плитой, дополняйте указания поваренной книги собственным здравым смыслом и опытом для обеспечения правильности приготовления пищи.
- В. Почему в печи наблюдается искрение и потрескивание (электрическая дуга)?  
О. Может иметься несколько причин искрения и потрескивания (электрической дуги) в камере печи:  
■ Вы используете посуду с металлической отделкой (из серебра или золота).  
■ Вы оставили в печи вилку или другой металлический предмет.  
■ Вы используете большое количество металлической фольги.  
■ Вы не удалили перекрученные проводочки, завязывающие пакеты с продуктами.
- Срок службы данного товара - 7 лет со дня передачи товара потребителю.

# Технические характеристики

	MS-2027C/MS-2027K/MS2020K/MS-2022G/MS-2022H/MS2029F/MS2020F
Источник питания	230 В переменного тока, 50 Гц
Выходная мощность (по стандарту IEC60705)	800 Вт
Частота микроволн	2,450 МГц
Габаритные размеры (Ш x В x Г мм)	455 x 284 x 347
Потребляемая мощность	1,200 Вт

	MB-4027C/MB-4027K/MB-4022G/MB-4022H/MB-4029F/MB4029F/MH6029F/MH6029FS
Источник питания	230 В переменного тока, 50 Гц
Выходная мощность (по стандарту IEC60705)	800 Вт
Частота микроволн	2,450 МГц
Габаритные размеры (Ш x В x Г мм)	455 x 284 x 347
Потребляемая мощность	
Микроволны	1,200 Вт
Гриль	1,000 Вт
Комбинированный режим	2,150 Вт

- Приведенные размеры являются приблизительными.
- Так как мы постоянно стараемся улучшить свои изделия, технические характеристики могут изменяться без предварительного уведомления.

## **Предупреждение**

Данный бытовой прибор не предназначен для использования людьми (включая детей) с ограниченными физическими, сенсорными или умственными способностями, или недостатком опыта и знаний, без надзора или руководства по использованию прибора со стороны лица, ответственного за их безопасность.



### **Утилизация старого оборудования**

1. Символ на устройстве, изображающий перечеркнутое мусорное ведро на колесах, означает, что на изделие распространяется Директива 2002/96/ЕС.
2. Электрические и электронные устройства должны утилизироваться не вместе с бытовым мусором, а через специальные места, указанные правительственными или местными органами власти.
3. Правильная утилизация старого оборудования поможет предотвратить потенциально вредное воздействие на окружающую среду и здоровье человека.
4. Для получения более подробных сведений о старом оборудовании обратитесь в администрацию города, службу, занимающуюся утилизацией или в магазин, где был приобретен продукт.

# ІНСТРУКЦІЯ ДЛЯ КОРИСТУВАЧА

# МІКРОХВИЛЬОВА ПІЧ

ПЕРШ НІЖ КОРИСТУВАТИСЬ ВАШОЮ ПІЧЧЮ,  
БУДЬ ЛАСКА, УВАЖНО ПРОЧИТАЙТЕ ЦЕЙ  
ПОСІБНИК КОРИСТУВАЧА

MS-2027C/MS-2027K/MS2020K/MS-2022G/MS-2022H/MS2029F/MS2020F  
MB-4027C/MB-4027K/MB-4022G/MB-4022H/MB-4029F/MB4029F/MH6029F/MH6029FS

## Складові частини печі

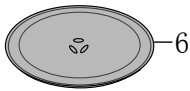
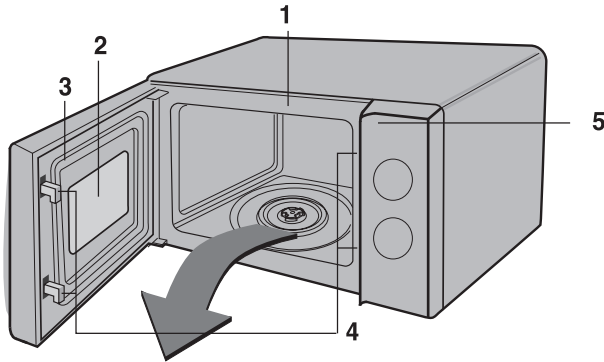

MB-4027C	MB-4027K
MB-4022G	MB-4022H
MB4029F	MB-4029F
MH6029F	MH6029FS



8

1. Передня панель
2. Оглядове вікно
3. Ущільнювач дверцят
4. Система блокування

5. Панель керування
6. Скляний піднос
7. Роликова підставка
8. Решітка для гриля



На той час, коли духовка не використовується, рекомендується відключати її від розетки.

# Панель керування

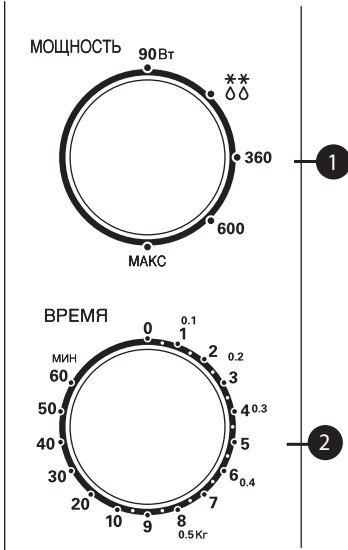

MS-2027C/MS-2027K

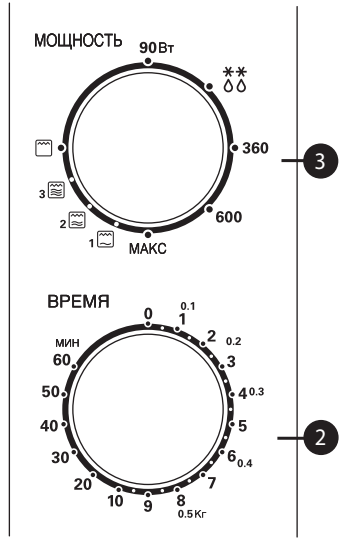

MB-4027C/MB-4027K/MB-4029F

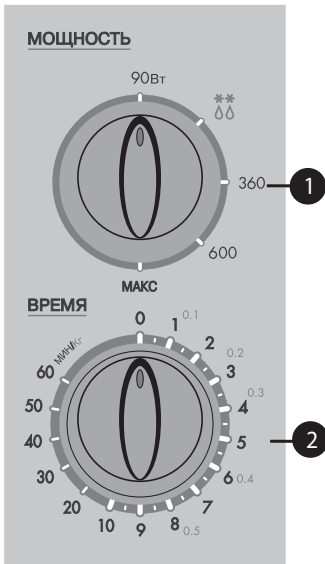

MS-2022G/MS-2022H

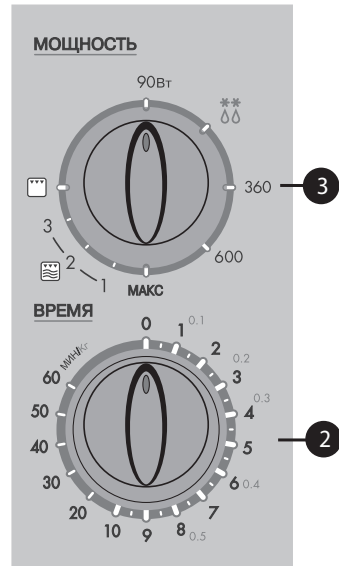

MB-4022G/MB-4022H

## Панель керування

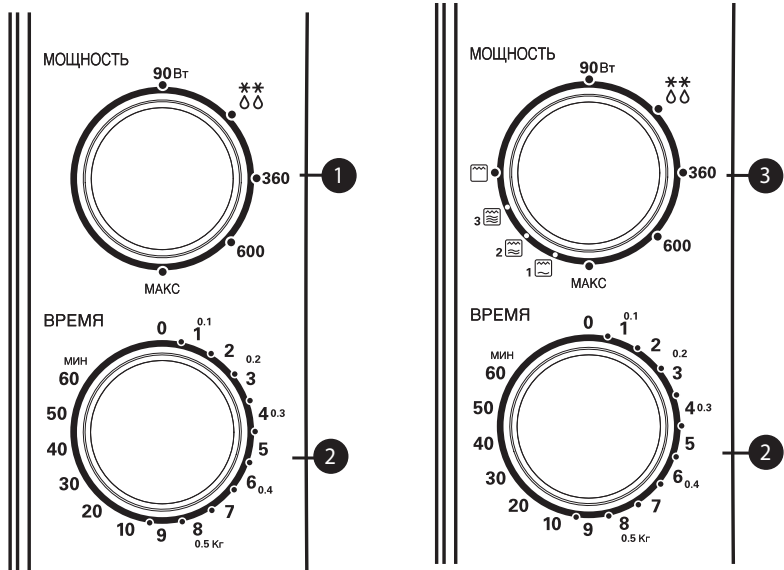

MS2020K/MS2029F/MS2020F MB4029F/MH6029F/MH6029FS

### ❶ Перемикач рівня потужності

Дозволяє вибирати бажаний рівень потужності.

### ❷ Таймер

Дозволяє задавати бажаний час готування.

### ❸ Перемикач функцій і рівня потужності



## ЗАПОБІЖНІ ЗАХОДИ, ЩОБ УНИКНУТИ МОЖЛИВОГО НАДМІРНОГО ВПЛИВУ МІКРОХВИЛЬОВОЇ ЕНЕРГІЇ

Піч не може працювати з відкритими дверцятами завдяки вбудованим у механізм дверцят печі блокувальним контактам, що забезпечують автоматичне відключення будь-якого режиму готування їжі при відкритті дверцят. Користування піччю при відкритих дверцятах може призвести до шкідливого впливу на вас мікрохвильової енергії. Важливо не намагатися робити якісь маніпуляції з блокувальними контактами.

Не вставляйте жодних предметів між дверцятами печі й передньою панеллю й не давайте залишкам їжі або залишкам чистячих засобів накопичуватися на ущільнюючих поверхнях. Не користуйтеся несправною піччю. Особливо важливо, щоб дверцята печі надійно закривалися та не були пошкоджені: (1) дверцята (погнуті), (2) петлі й защіпки (зламані або ослаблені), (3) ущільнювачі дверцят і ущільнюючі поверхні. Піч не повинен налаштовувати або ремонтувати ніхто, крім кваліфікованого фахівця з мікрохвильового обладнання.

### ПОПЕРЕДЖЕННЯ

При нагріванні у вашій мікрохвильовій печі рідин, наприклад, супів, соусів і напоїв, може відбутися перегрів рідини вище точки кипіння без утворення видимих бульбашок пари. Це може призвести до несподіваного скипання перегрітої рідини. Щоб уникнути цього, необхідно вживати таких заходів:

1. Уникайте використання циліндричних посудин з вузьким горлом.
2. Не перегрівайте рідину.
3. Перемішайте рідину перед тим, як ставити посуд в піч, а потім знову перемішайте її по закінченні половини часу підігріву.
4. По закінченні підігріву рідини дайте посуду постояти в печі якийсь час, а потім обережно знову перемішайте рідину або потрясіть посуд та перевірте температуру рідини перед її вживанням, щоб уникнути опіків (особливо це стосується пляшечок і баночок з дитячим харчуванням).

## УСТАНОВКА

1. Вийміть із печі всі пакувальні матеріали та приладдя.
2. Установіть піч на рівну горизонтальну поверхню у вибраному вами місці на висоті не менше 85 см від підлоги і забезпечте зазор величиною принаймні 30 см зверху та 10 см ззаду печі для достатньої вентиляції. Ви не повинні нічим загороджувати бічну поверхню печі, щоб не створювати перешкод потоку повітря із системи вентиляції печі. Щоб випадково не перекинути піч на підлогу, забезпечте, щоб передній край дверцят розташовувався принаймні на 8 см углибину від краю поверхні, на якій встановлена піч. Зверху печі розташований вихідний вентиляційний отвір. Блокування цього отвору може призвести до пошкодження печі.
3. Підключіть піч до стандартної розетки мережі змінного струму. Забезпечте, щоб коло витримувало струм не менше 10 А (13 А для моделей MB-4027C/MB-4027K/MB-4022G/MB-4022H/MB-4029F/MB4029F/MB4029F/MB4029F/MB4029F/MB4029F ) і щоб живлення вашої мікрохвильової печі здійснювалось від окремого кола.

**ПРИМІТКА:** • Даний виріб не повинен використовуватися для приготування їжі з комерційними цілями.

### ПОПЕРЕДЖЕННЯ: ЦЕЙ ВИРІБ ПОВИНЕН БУТИ ЗАЗЕМЛЕНИЙ

Дроти в мережному шнурі мають колір згідно з таким кодом:

Синій	- Нейтраль
Коричневий	- Під напругою
Жовтий і зелений	- Земля

Якщо мережний шнур виробу пошкоджений, то для забезпечення безпеки його має замінити представник фірми – виробника, її агент з обслуговування або особа, яка має аналогічну кваліфікацію.

## Запобіжні заходи

- Не вмикайте піч, коли вона порожня. Якщо піч не використовується, рекомендуємо ставити в неї склянку з водою. Якщо ви випадково увімкнете піч, вода безпечно поглине мікрохвильову енергію.
- Не сушіть в мікрохвильовій печі одяг, який може обвуглитися або обгоріти, якщо ви нагріваєте її занадто довго.
- Не готуйте продукти, обернувши їх у паперові рушники, за винятком випадків, коли в повареній книзі дані саме такі рекомендації з приготування страви.
- Якщо ви помітили дим, не відкривайте дверцята печі, а вимкніть її або від'єднайте мережний шнур печі від розетки, щоб полум'я згасло без надходження повітря.
- Не користуйтеся дерев'яним посудом. Він може перегртися та обвуглитися.
- Не користуйтеся папером, виготовленим з переробленої вторинної сировини, тому що в ньому можуть міститися домішки, які можуть викликати іскріння і/або загоряння при приготуванні їжі.
- Перед чищенням обертової підставки дайте їй охолонути.
- Для приготування або підігріву малих кількостей їжі потрібно менше часу. Якщо ви запрограмуєте звичайний час, їжа може перегртися та пригоріти.
- Перед приготуванням проткніть виделкою шкірку фруктів і овочів.
- Не готуйте в печі яйця в шкарлупі. Усередині яйця створюється тиск і воно вибухне.
- Не намагайтеся готувати у вашій печі страви у фритюрі.
- Перш ніж готувати або розморожувати продукти, видаліть з них пластикову упаковку. Однак, зверніть увагу, що в деяких випадках, як докладно зазначено у повареній книзі, їжа повинна бути накрита пластиковою плівкою при готуванні або підігріві.
- Не користуйтеся піччю для сушіння кухонних рушників або виробів з паперу. Вони можуть зайнятися.
- Якщо їжа готується або підігрівається в одноразовому посуді із пластику, паперу або інших горючих матеріалів, не залишайте піч без догляду, а частіше заглядайте усередину, щоб переконатися в тому, що з посудом нічого не відбувається.

- ⚠ ПОПЕРЕДЖЕННЯ:** Рідини або інші продукти не повинні нагріватися в герметичних посудинах, тому що вони можуть вибухнути при нагріванні.
- ⚠ ПОПЕРЕДЖЕННЯ:** Дозволяйте дітям користуватися піччю без догляду тільки в тому випадку, якщо дитина уміє використовувати піч й усвідомлює небезпеку неправильної експлуатації.
- ⚠ ПОПЕРЕДЖЕННЯ:** Якщо дверцята печі й ущільнювачі дверцят пошкоджені, піччю не можна користуватися, доки її не відремонтує кваліфікований фахівець з обслуговування мікрохвильової техніки.
- ⚠ ПОПЕРЕДЖЕННЯ:** Не робіть спроб самостійного регулювання або ремонту дверцят, панелі керування, блокувальних контактів або будь-яких інших частин печі. Небезпечно виконувати операції по обслуговуванню або ремонту печі, що пов'язані зі зняттям будь-яких кожухів і кришок, що забезпечують захист від випромінювання мікрохвильової енергії. Ремонт повинен здійснювати тільки кваліфікований фахівець із ремонту мікрохвильової техніки.

# Посуд для мікрохвильової печі

## ПОСУД ДЛЯ МІКРОХВИЛЬОВОЇ ПЕЧІ

Перед використанням посуду ви повинні перевіряти, чи придатний він для використання в мікрохвильовій печі. У наведеній нижче таблиці подано зведену інформацію з правильного використання посуду у вашій печі.

Приладдя для готування	Режим мікрохвиль	Режим гриля
Термостійке скло, склокераміка	так	так
Кераміка, порцеляна	так (не використовуйте порцеляну із золотою або срібною обробкою)	так
Металевий посуд	ні	так
Нетермостійке скло	ні	ні
Пластмаса для мікрохвильової печі	так	ні
Пластикова плівка	так	ні
Папір (склянки, тарілки, рушники)	так	ні
Соломка, плетінка й дерево	ні	ні

### Режим мікрохвиль

- Більша частина посуду зі скла, склокераміки й термостійкого скла чудово підходить для мікрохвильової печі. Посуд з металевою обробкою не повинен використовуватись в мікрохвильовій печі.
- Паперові серветки, рушники, тарілки, стаканчики, посудини й картон можуть використовуватись в мікрохвильовій печі. Не користуйтеся виробами з паперу, виготовленого з переробної вторинної сировини, тому що в ньому можуть міститися домішки, які можуть викликати іскріння і/або займання при приготуванні їжі. (За рекомендаціями правильного використання цих виробів звертайтеся до повареної книги).
- Пластикові блюда, чашки, пакети для заморожування й пластикова плівка можуть використовуватись в мікрохвильовій печі. При використанні виробів із пластику в мікрохвильовій печі додержуйтеся інструкцій виготовлювача виробів або інформації, наведеної в повареній книзі.
- Металева приладдя і посуд з металевою обробкою не повинен використовуватись в мікрохвильовій печі. Більше докладну інформацію про правильне використання приладдя з металу, будь ласка, прочитайте в розділі "Вступ" вашої повареної книги. Якщо в рецепті передбачається використання алюмінієвої фольги, шампурів або приладдя, що містить метал, забезпечте проміжок не менше 2,5 см між металевим предметом і стінками внутрішньої камери печі. Якщо виникла електрична дуга (іскріння), негайно вийміть метал з печі.

### Примітка:

За інструкціями з використання посуду й приладдя звертайтеся до індивідуальних рецептів і таблиць, наведених у вашій повареній книзі.

### Режим гриля

- Можна використовувати посуд і приладдя з термостійкого скла, кераміки й металу.
- Не можна використовувати паперові серветки, рушники й вироби із пластику.

### Примітки:

- Будьте обережними, виймаючи з печі посуд або скляний обертовий піднос, тому що вони стають гарячими в процесі готування.
- Користуйтеся тільки термометром, що призначений або рекомендований для використання в мікрохвильовій печі.
- Ніколи не користуйтеся мікрохвильовою піччю, якщо в ній не встановлений обертовий піднос.

## Інші корисні інструкції

**Для досягнення найкращих результатів і полегшення процесу готування їжі, будь ласка, уважно прочитайте ці поради.**

1. При визначенні часу готування для певного блюда починайте з використання мінімального рекомендованого часу і час від часу перевіряйте, чи готова їжа. Їжу можна легко пересмажити, тому що готування з використанням мікрохвиль відбувається дуже швидко.
2. Малі кількості продуктів або продукти з малим змістом вологи можуть пересихати та ставати надто твердими, якщо їх готувати занадто довго.

**Розморожування заморожених продуктів:**

1. Заморожені продукти можна ставити для розморожування безпосередньо в піч (обов'язково видаліть всі металеві дрючки або обгортки).
2. Розморозуйте продукти відповідно до інструкції з розморожування, наведеної в цій Інструкції.
3. Якщо деякі частини продуктів відтають швидше за інші, екрануйте їх фольгою якщо буде потреба. Це допомагає сповільнити або зупинити процес розморожування.

4. Деякі продукти не повинні бути повністю відталими перед початком готування. Наприклад, риба готується так швидко, що іноді краще починати приготування тоді, коли вона ще злегка заморожена.
5. Залежно від початкової температури продуктів, іноді може виявитися необхідним збільшити або зменшити час готування, зазначений в рецепті.

**ПРИМІТКА:**

Повітря, що виходить із вентиляційного отвору, може стати теплим під час готування.

**Підрум'янювання:**

Деякі блюда готуються в мікрохвильовій печі недостатньо довго для того, щоб підрум'янитися, і можуть знадобитися добавки для надання їм апетитних кольорів. Відбивні, м'ясні пиріжки або шматки курчати можуть покриватися шаром таких приправ, як мелений червоний перець, а також змазуватися соусами для підрум'янювання, такими як вустерширський соус. М'ясо великим шматком, ціла птиця або шинка, що готуються 10 ~ 15 хвилин або довше, добре підрум'янюються без добавок.

## Чищення й догляд за піччю

**ПЕРЕД ЧИЩЕННЯМ ПЕЧІ ПЕРЕКОНАЙТЕСЯ В ТОМУ, ЩО ВОНА ВИМКНЕНА.**

Тримайте внутрішні поверхні печі в чистому й сухому стані. Візьміть собі за правило чистити їх після кожного використання печі.

**СТІНКИ ВНУТРІШНЬОЇ КАМЕРИ**

За допомогою вологої ганчірки видаліть всі крихти та залишки їжі, що перебувають між дверцятами та ущільнювачами поверхнями печі. Ці місця необхідно чистити особливо ретельно для забезпечення надійного закриття дверцят. Видаліть краплі жиру з внутрішніх поверхонь наміленою ганчіркою, потім змийте ганчіркою мило та протріть насухо. Не користуйтеся абразивними засобами, що чистять, які можуть подряпати лакофарбове покриття стінок камери. **НІКОЛИ НЕ ЛИЙТЕ ВОДУ В ПІЧ.**

**РОЛИКОВА ПІДСТАВКА**

Щоб жирний бруд не накопичувався і не заважав обертанню коліщат, ви повинні виймати з печі роликіву підставку й чистити її в гарячій мильній воді не рідше одного разу на тиждень.

**ДВЕРЦЯТА**

Дверцята та ущільнювачі дверцят повинні ЗАВЖДИ підтримуватися в чистому стані. Для чищення користуйтеся тільки м'якою ганчіркою та мильною теплою водою, потім змийте мило та ретельно витріть насухо. **НЕ КОРИСТУЙТЕСЯ АБРАЗИВНИМИ МАТЕРІАЛАМИ, ТАКИМИ ЯК ПОРОШКИ ДЛЯ ЧИЩЕННЯ, МЕТАЛЕВІ МОЧАЛКИ Й ПЛАСТИКОВІ ПОДУШЕЧКИ.**

Металеві поверхні буде легше підтримувати в чистому стані, якщо частіше протирати їх вологою ганчіркою.

**ЗОВНІШНІ ПОВЕРХНІ**

Чистіть зовнішні поверхні з використанням м'якого мила та теплої води, потім змийте мило та насухо протріть корпус м'якою ганчіркою. Не користуйтеся абразивними засобами, що чистять. Не давайте воді потрапляти у вентиляційні отвори. Якщо мережний шнур забруднився, протріть його м'якою ганчіркою.

# Інструкції з експлуатації

## ГОТУВАННЯ В РЕЖИМІ МІКРОХВИЛЬ

Див. стор. 15-16

1. Відкрийте дверцята печі, покладіть продукти в піч на обертовий піднос й закрийте дверцята
2. Установіть за допомогою перемикача рівня потужності (1, 3) бажаний рівень потужності. Є п'ять рівнів потужності в діапазоні від 90 Вт до максимального. Перемикач рівня потужності може бути встановлений у будь-яке з таких положень.

MS-2027C/MS-2027K/MS2020K/MS-2022G  
MS-2022H/MS2029F/MS2020F  
MB-4027C/MB-4027K/MB-4022G/MB-4022H  
MB-4029F/MB4029F/MH6029F/MH6029FS

- макс.
- 600
- 360
- 🌀 розморожування
- 90

3. Установіть ручкою таймера (2) бажаний час готування. Починається обертання підносу й готування їжі. По закінченні часу готування подається звуковий сигнал і гасне світло в камері печі.

## Примітки:

- Цифри на шкалі таймера позначають хвилини. Щоб забезпечити точну установку часу готування, радимо вам повернути ручку таймера злегка за бажаний час готування, а потім, повертаючи її назад установити бажаний час.
- Щоб перевірити їжу в процесі готування, натисніть кнопку відкриття дверцят. Відкриття дверцят під час готування приводить до автоматичного вимикання печі й зупинки таймера. Якщо ви бажаєте продовжити готування, закрийте дверцята - піч увімкнеться й таймер відновить відлік часу.
- Обертовий піднос може обертатися в будь-якому напрямку.

## РОЗМОРОЖУВАННЯ ЗА ЗАДАНОЮ ВАГОЮ

Див. стор. 15-16

Розморожування заморожених продуктів є однією з корисних функцій мікрохвильової печі. Розморожування в мікрохвильовій печі відбувається набагато швидше, ніж у холодильнику, та розморожування в печі є безпечнішим, ніж при кімнатній температурі, оскільки при такому розморожуванні не відбувається розмноження шкідливих бактерій. Важливо пам'ятати, що для розморожування продуктів потрібно більше часу, ніж для їх готування. Перевіряйте продукти і не менше одного разу переверніть їх під час розморожування.

1. Виберіть за допомогою перемикача рівня потужності (1, 3) режим розморожування (2).
2. Поворотом ручки таймера (🌀) задайте вагу продуктів (кг).

ПРИМІТКА: Піч починає працювати одразу ж після повороту ручки таймера. Кожна цифра на шкалі відповідає одному кг.

# Інструкції з експлуатації

MB-4027C/MB-4027K/MB-4022G/MB-4022H/MB-4029F/MB4029F/МН6029F/МН6029FS

MB-4027C/MB-4027K/MB-4022G/MB-4022H/MB-4029F/MB4029F/МН6029F/МН6029FS

## ПРИГОТУВАННЯ В РЕЖИМІ ГРИЛЯ /

Див. стор. 15-16

1. Відкрийте дверцята печі, покладіть продукти в піч на решітку для гриля й закрийте дверцята
  2. В печах моделей MB-4027C/MB-4027K/MB-4022G/MB-4022H  
MB-4029F/MB4029F/МН6029F/МН6029FS установіть за допомогою перемикача функцій і рівня потужності (3) режим гриля (  /  ).
  3. Установіть ручкою таймера (2) бажаний час готування. Починається обертання підношення та готування їжі, при цьому вмикається світло в камері печі. По закінченні часу готування подається звуковий сигнал і гасне світло в камері печі.
- Якщо ви бажаєте перевірити їжу в процесі готування, виконайте дії, зазначені в примітці у розділі ГОТУВАННЯ В РЕЖИМІ МІКРОХВИЛЬ.
  - Не торкайтеся поверхні оглядового вікна під час роботи гриля, тому що температура скла може підвищитися до 100°C.
  - Не дозволяйте дітям торкатися переднього екрана дверцят.
  - Коли ви увімкнете гриль у перший раз після придбання печі, може спостерігатися деяка кількість диму. Він швидко зникне.

### Примітки:



- Рекомендується використовувати решітку для гриля, тому що якщо ви використовуєте тільки обертаний піднос, час і якість готування можуть змінюватися.
- Ці моделі печі мають КВАРЦОВИЙ ГРИЛЬ, тому не треба попередньо прогрівати гриль.



## ГОТУВАННЯ В КОМБІНОВАНОМУ РЕЖИМІ

Див. стор. 15-16



У печах зазначених вище моделей є режим комбінованого готування, що дозволяє вам готувати їжу, використовуючи одночасно гриль

(  /  ) і мікрохвилі (  ). Це звичайно дає вам можливість приготувати їжу за більш короткий час, ніж при використанні цих двох режимів окремо.

1. Відкрийте дверцята печі, покладіть продукти в піч на обертаний піднос або решітку й закрийте дверцята.
2. Установіть за допомогою перемикача функцій (3) комбінований режим (  /  ).
3. Установіть ручкою таймера (2) бажаний час готування. Починається обертання підносу й готування їжі. По закінченні часу готування подається звуковий сигнал і гасне світло в камері печі.

Кварцовий нагрівальний елемент присмажує поверхню м'яса в той час, як мікрохвилі готують його внутрішню частину.

**ЗАСТЕРЕЖЕННЯ:** Після готування не забудьте повернути ТАЙМЕР на 0, інакше піч буде продовжувати працювати. Будьте обережні, виймаючи їжу з печі, тому що посуд буде гарячим.

# Відповіді на найбільше часто виникаючі питання

П. Чому не горить світло в камері печі?

В. ■ Перегоріла лампочка в печі.

■ Дверцята печі не закриті.

П. Чому з вентиляційних отворів виходить пара, і/або чому капає вода з нижнього краю дверцят?

В. Утворення пари є нормальним у процесі готування їжі. Конструкцією мікрохвильової печі передбачене відведення цієї пари через вентиляційні отвори в боковій стінці печі. Зрідка ця пара конденсується на дверцятах, і вода потім капає з нижнього краю дверцят. Це цілком нормально і не являє собою жодної небезпеки.

П. Чи пропускає мікрохвильову енергію оглядове вікно у дверцятах печі?

В. Ні. Екран з металевої сітки відбиває енергію всередину камери печі. Отвори в екрані зроблені такої величини, що вони дозволяють проходити світлу, але не дозволяють проходити через екран мікрохвильовій енергії.

П. Чи буде мікрохвильова піч пошкоджена, якщо її увімкнути тоді, коли вона порожня?

В. Так. Ніколи не вмикайте піч, коли вона порожня.

П. Чому яйця іноді "вибухають"?

В. Коли ви запікаєте або готуєте яйця-пашот, жовток може "вибухнути" через нагромадження пари усередині жовткової мембрани. Щоб уникнути цього, просто проткніть жовток зубочисткою перед готуванням яйця. Ніколи не готуйте яйця, не проткнувши їх шарлупу.

П. Чому рекомендується дати їжі постояти після того, як скінчився час її приготування?

В. Дати їжі постояти дуже важливо. Коли ви готуєте з використанням мікрохвиль, нагрівається їжа, а не піч. У багатьох продуктах накопичується така кількість внутрішнього тепла, що є достатнім для продовження процесу готування їжі навіть після того, як вона вийнята з печі. Зазначений в рецептах час "відстою" потрібний для того, щоб внутрішні частини великих шматків м'яса (нога, лопатка), великих овочів або пирогів повністю приготувалися без пригорання їх зовні.

П. Чому моя піч готує так швидко, як це зазначено в повареній книзі з рецептами готування блюд у мікрохвильовій печі?

В. Зверніться до вашої поварені книжки ще раз, щоб перевірити, чи точно ви виконали всі наявні інструкції та з'ясувати, які причини можуть викликати зміни часу приготування. Зазначені в повареній книзі час приготування та рівні потужності запропоновані з урахуванням того, щоб запобігти пережарюванню та підгорянню їжі - проблемам, що найбільш часто виникають в період освоєння прийомів приготування їжі в мікрохвильовій печі. Варіації розміру, форми, ваги та товщини їжі можуть спричинити більш тривалий час приготування. Як і в випадку користування звичайною кухонною плитою, доповнюйте вказівки поварені книжки власним здоровим глуздом і досвідом для забезпечення правильності приготування їжі.

П. Чому в печі спостерігається іскріння й потрiскування (електрична дуга)?

В. Може бути кілька причин іскріння й потрiскування (електричної дуги) у камері печі:

■ Ви використовуєте посуд з металевою обробкою (зі срібла або золота).

■ Ви залишили в печі виделку або інший металевий предмет.

■ Ви використовуєте велику кількість металевої фольги.

■ Ви не видалили перекручені дротики, що зав'язують пакети із продуктами.

Термін служби даного товару-7 років від дня передачі товару споживачеві.

# Технічні характеристики

	MS-2027C/MS-2027K/MS2020K/MS-2022G/MS-2022H/MS2029F/MS2020F
Джерело живлення	230 В змінного струму, 50 Гц
Вихідна потужність (за стандартом IEC60705)	800 Вт
Частота мікрохвиль	2,450 МГц
Габаритні розміри (Ш x В x Г мм)	455 x 284 x 347
Споживана потужність	1,200 Вт

	MB-4027C/MB-4027K/MB-4022G/MB-4022H/MB-4029F/MB4029F/MBH6029F/MBH6029FS
Джерело живлення	230 В змінного струму, 50 Гц
Вихідна потужність (за стандартом IEC60705)	800 Вт
Частота мікрохвиль	2,450 МГц
Габаритні розміри (Ш x В x Г мм)	455 x 284 x 347
Споживана потужність	
Мікрохвилі	1,200 Вт
Гриль	1,000 Вт
Комбінований режим	2,150 Вт

- Наведені розміри є приблизними.
- Оскільки ми постійно намагаємося поліпшувати свої вироби, технічні характеристики можуть змінюватися без попереднього повідомлення.

## **Попередження**

Прилад не призначений для користування особами (включаючи дітей) з обмеженими фізичними, сенсорними і розумовими здібностями, або особами з недостатніми досвідом і знаннями, без нагляду або інструктажу по користуванню приладом з боку особи, відповідальної за безпеку вищезгаданих осіб.

Устаткування відповідає вимогам Технічного Регламенту Обмеження Використання деяких Небезпечних Речовин в електричному та електронному обладнанні

### **Утилізація старого пристрою**

1. Коли на пристрої є знак перекресленого сміттового баку на колесах, це означає, що цей виріб підпадає під дію Європейської Директиви, European Directive 2002/96/EC.
2. Всі електричні вироби треба викидати не до звичайних муніципальних смітників, а до спеціальних споруд, призначених державою або місцевою владою.
3. Належна утилізація Вашого старого пристрою допоможе запобіганню потенційних негативних наслідків для навколишнього середовища та здоров'я людей.
4. За більш детальною інформацією щодо утилізації старого пристрою звертайтеся до місцевої влади або крамниці, де Ви придбали пристрій.



# Memo



	<b>Интернет</b>	<b>Телефон</b>
<b>Россия</b>	<b>ru.lgservice.com</b>	<b>8-800-200-7676</b>
<b>Украина</b>	<b>ua.lgservice.com</b>	<b>0-800-303-000</b>
<b>Казахстан</b>	<b>kz.lgservice.com</b>	<b>8-8000-805-805</b>
<b>Казахстан</b> <small>с мобильного GSM</small>	<b>kz.lgservice.com</b>	<b>2255</b>
<b>Беларусь</b>	<b>ru.lgservice.com</b>	<b>8-820-0071-1111</b>
<b>Латвия</b>	<b>lv.lgservice.com</b>	<b>80200201</b>
<b>Литва</b>	<b>lt.lgservice.com</b>	<b>880008081</b>
<b>Эстония</b>	<b>ee.lgservice.com</b>	<b>800-9990</b>

ЛГ Електронікс Тьянджін Еплайнсїс Ко., Лтд", Ксїн Дїан Роуд, Бейчен Дїстрікт, Тьянджїн, 300402, Кїтай  
Імпортер в Українї: ПП "ЛГ Електронїкс Україна", Україна, 01004, м. Кїїв, вул. Басейна, 4 (лїтера А),  
тел.: +38 (044) 201-43-50, факс: +38 (044) 201-43-73