

FVD370\*

VC371\*S\*

VC371\*N\*

**E** | English

**P** | Русский язык

## Basic Parts Основные детали

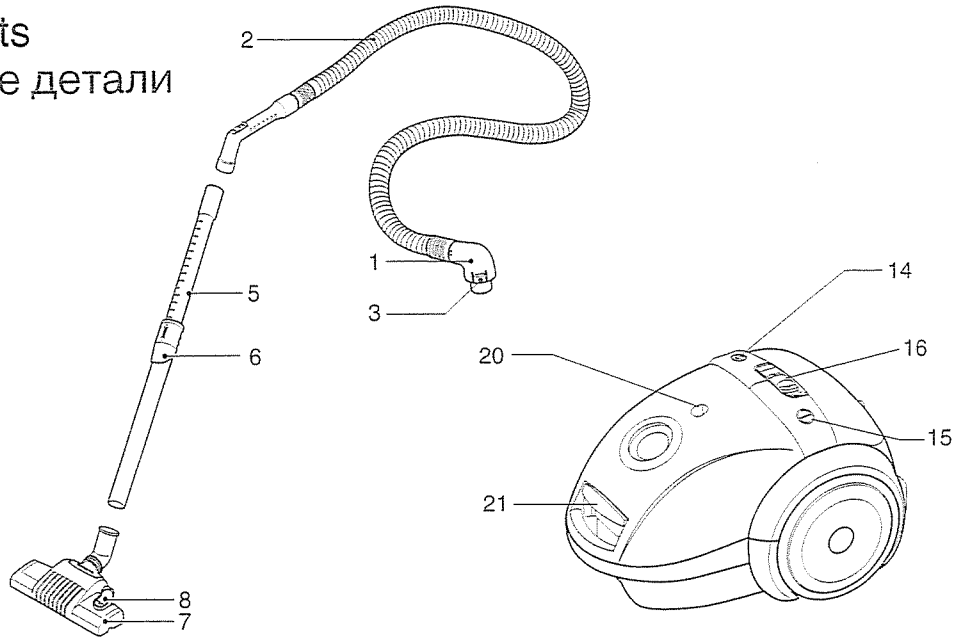

## Optional Parts

### Детали поставляемые по отдельному заказу

- The different figure and quantity of the following parts depend on the different models which you have bought.
- Отличия изделия и количества приведенных ниже деталей от изделия зависит от модели приобретенного вами пылесоса.

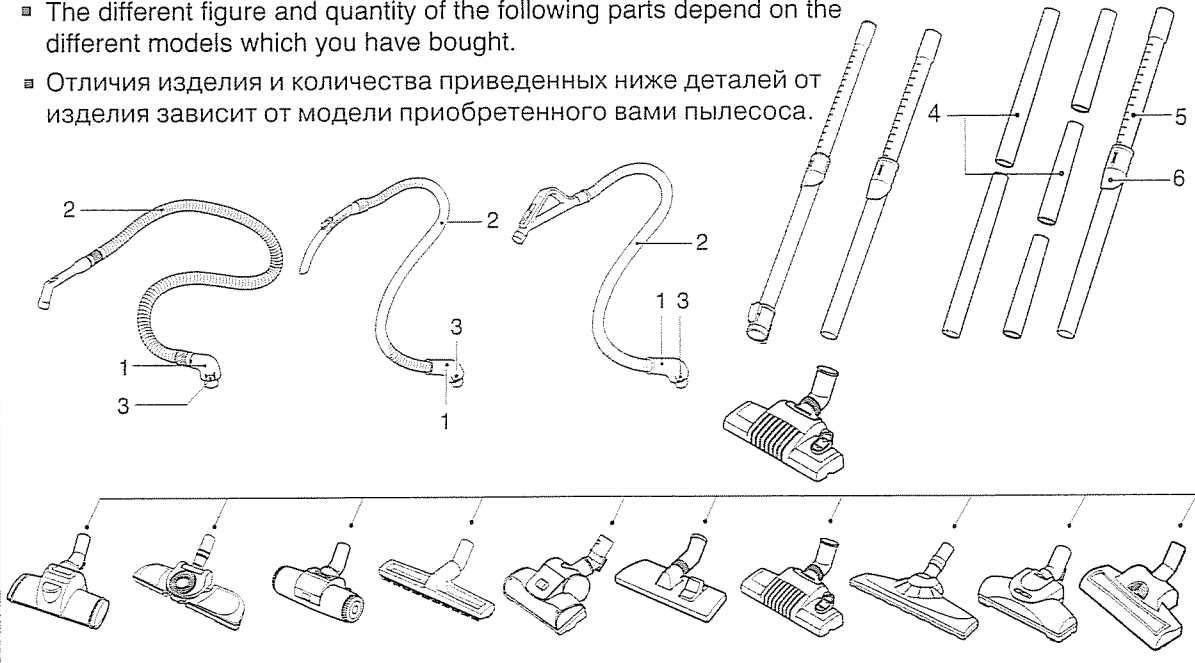

## Accessory

### Принадлежности

- These specifications are subject to change according to the agent / buyer's request.
- Данные технические характеристики могут изменяться по запросу торгового представителя / покупателя.

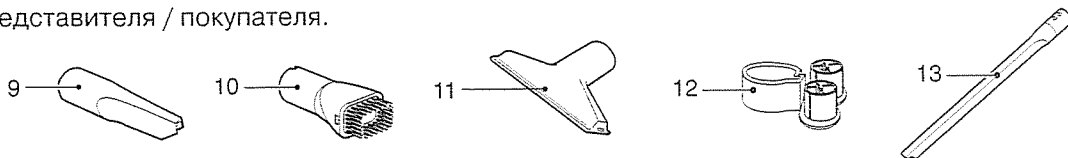

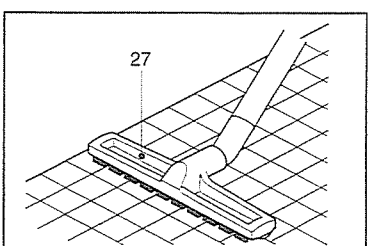
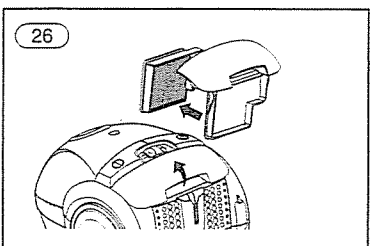
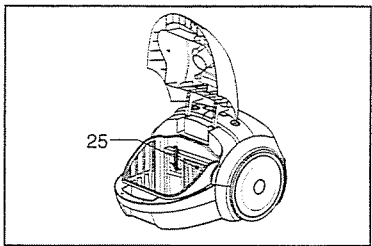
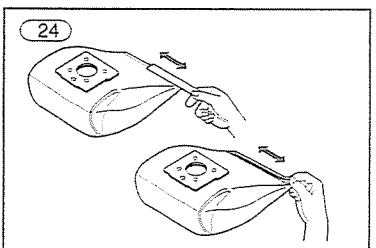
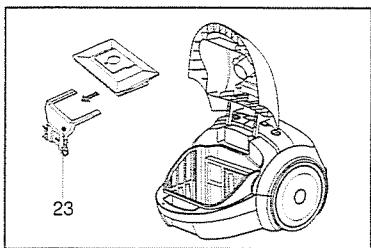
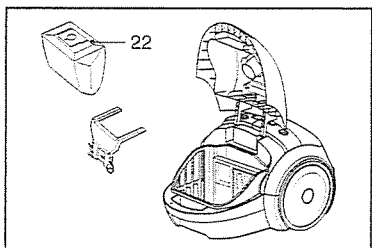
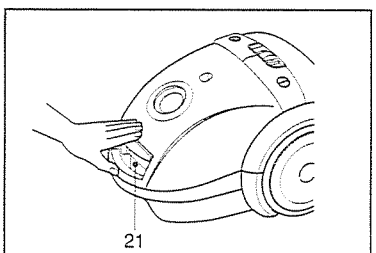
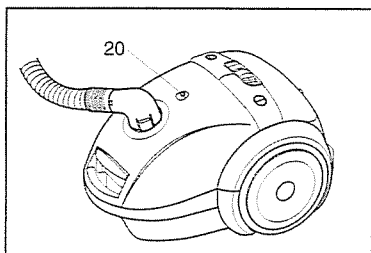
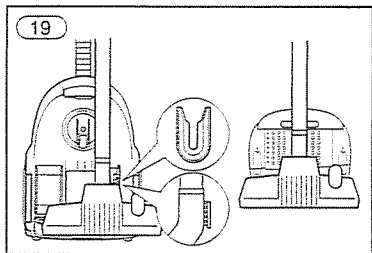
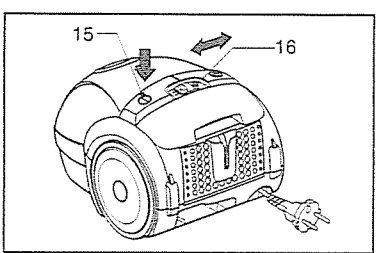
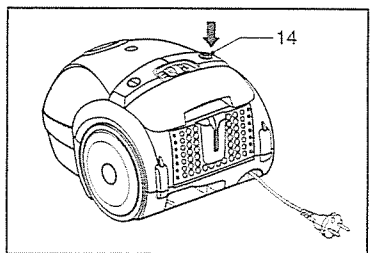
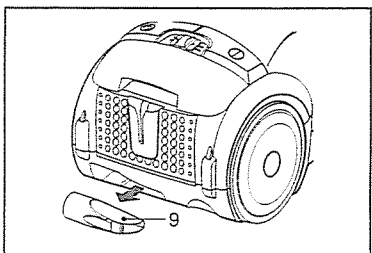
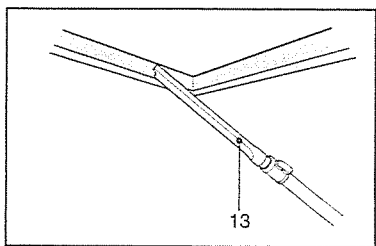
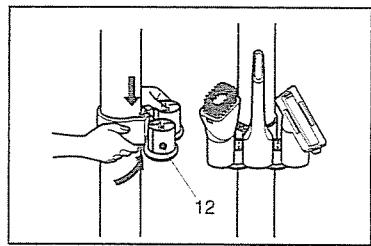
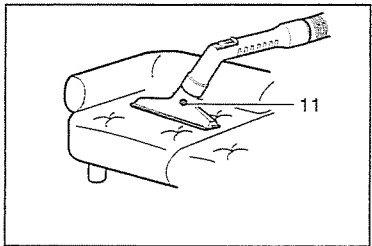
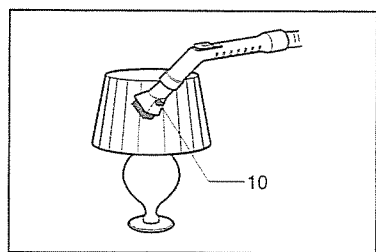
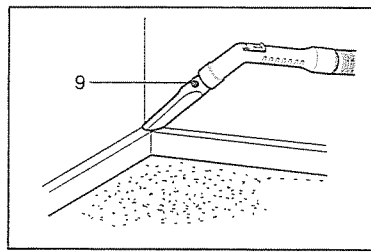
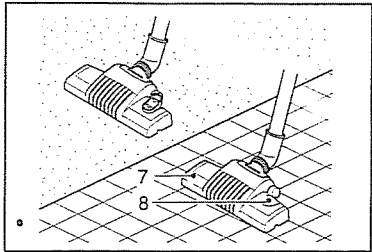
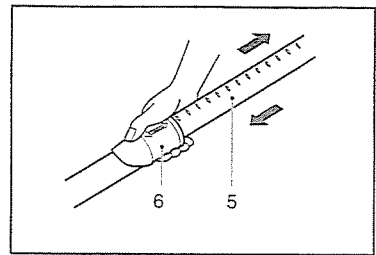
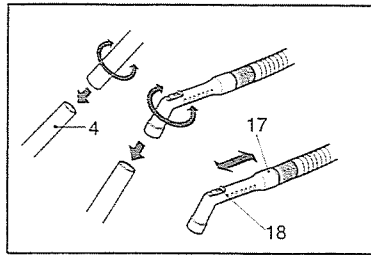
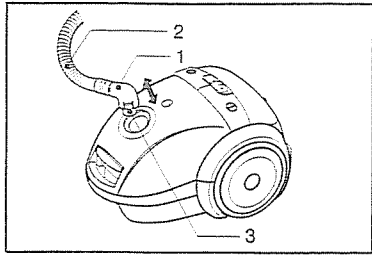

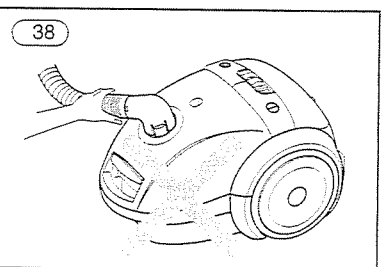
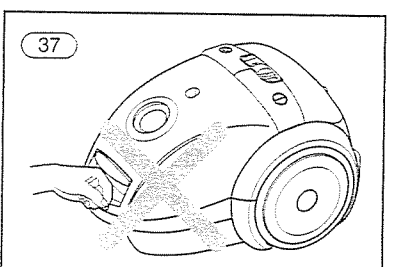
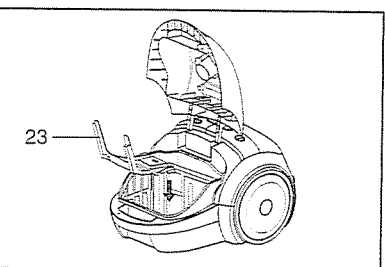
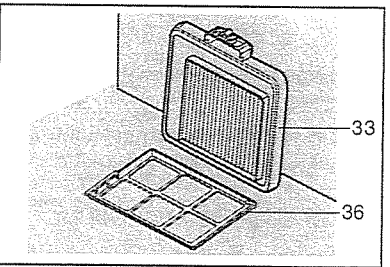
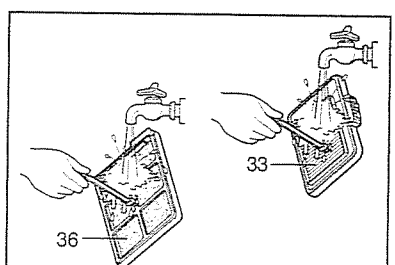
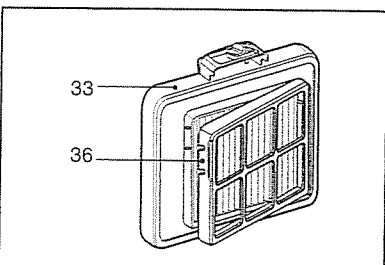
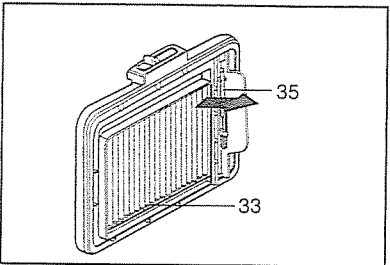
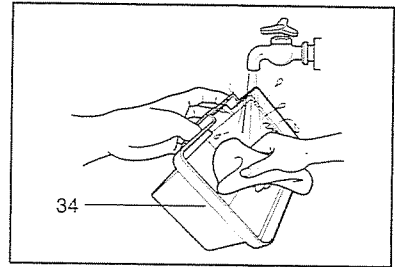
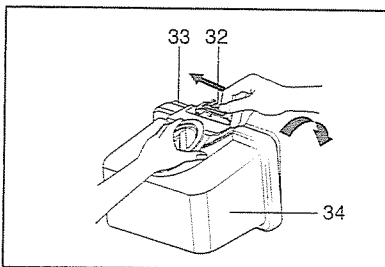
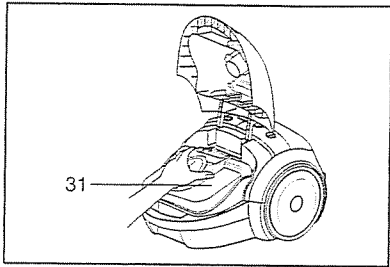
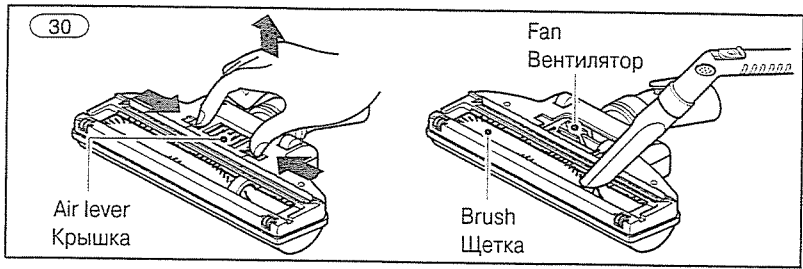
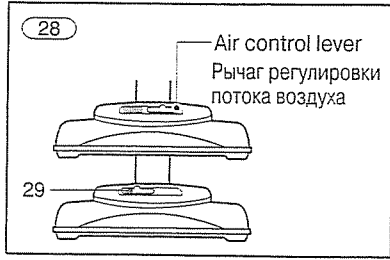

## ВАЖНЫЕ ПРАВИЛА ТЕХНИКИ БЕЗОПАСНОСТИ

Для предотвращения риска возгорания, поражения электрическим током, получения травм или нанесения ущерба при пользовании пылесосом, прочтите все инструкции и строго их соблюдайте. Данное руководство не включает все возможные условия, с которыми можно столкнуться. В отношении вопросов, которые вы не понимаете, всегда обращайтесь к вашему представителю по обслуживанию или производителю. Данный прибор соответствует следующим Директивам ЕС: 73/23/ЕЕС, 93/68/ЕЕС – Директива по низковольтной аппаратуре, 98/336 ЕЕС – Директива по ЭМС.



Это символ, предупреждающий об опасности.

Этот знак предупреждает вас о потенциальных источниках опасности, которые могут стать причиной травмы или смерти для вас или других людей. Любые сообщения в отношении безопасности сопровождаются предупредительным знаком или словом «ОСТОРОЖНО» или «ВНИМАНИЕ». Эти слова означают:

### ! ОСТОРОЖНО

Этот знак предупреждает вас об источниках опасности, либо об опасных действиях, которые могут стать причиной серьезной травмы или смерти.

### ! ВНИМАНИЕ

Этот знак предупреждает вас об источниках опасности, либо об опасных действиях, которые могут стать причиной травмы или привести к материальному ущербу.

### ! ОСТОРОЖНО

- **Перед проведением обслуживания, чистки прибора или в случае, если прибор не используется, отключайте прибор от сети.**

Несоблюдение этого указания может привести к поражению электрическим током или травме.

- **Не собирайте прибором какие-либо горящие или дымящиеся предметы, например сигареты или горячий пепел.** В результате это может привести к смертельному исходу, возгоранию или поражению электрическим током.

- **Не проводите сбор горючих или взрывчатых веществ, например бензина, бензола, разбавителя, пропана (жидкого или газообразного).**

Испарения таких веществ могут стать источником возгорания или взрыва.

Несоблюдение этого указания может стать причиной травмы или смертельного исхода.

- **Не беритесь за вилку шнура или пылесос мокрыми руками.**

Это может стать причиной смертельного исхода или привести к поражению электрическим током.

- **Не извлекайте вилку из розетки за сетевой шнур.**

Это может привести к повреждению прибора, поражению электрическим током. Чтобы вынуть вилку из розетки, держитесь за вилку, а не за шнур.

- **Держите волосы, свободную одежду,**

**пальцы и все части тела на расстоянии от отверстий и движущихся деталей.**

Несоблюдение этого указания может привести к поражению электрическим током или личной травме.

- **Не переносить и не перемещать прибор за шнур, не использовать шнур в качестве ручки для переноски, не заземлять шнур дверьми, не тянуть шнур через острые края или углы. Не ставьте пылесос на шнур. Держите шнур вдали от нагретых поверхностей.**

Несоблюдение этого указания может привести к поражению электрическим током, личной травме, возгоранию или повреждению прибора.

- **Не допускайте использование прибора в качестве игрушки. Если прибором пользуются дети, либо если они находятся рядом, будьте предельно внимательно.**

Это может привести к травме или повреждению прибора.

- **Не пользуйтесь пылесосом с поврежденным или неисправным сетевым шнуром или вилкой.**

Это может стать причиной травмы. Во избежание создания опасных ситуаций, обращайтесь к представителю по техническому обслуживанию компании LG Electronics.

- **После попадания пылесоса в воду не пользуйтесь им до проведения ремонта.**

Это может стать причиной травмы или повреждения прибора. В таких случаях, во избежание создания опасных ситуаций, обращайтесь к представителю по техническому обслуживанию компании LG Electronics.

## **! ОСТОРОЖНО**

- **Не продолжайте чистку при наличии каких-либо дефектов, отсутствующих деталей или повреждениях.**

Это может стать причиной травмы или повреждения прибора. В таких случаях, во избежание создания опасных ситуаций, обращайтесь к представителю по техническому обслуживанию компании LG Electronics.

- **С данным пылесосом не использовать удлинитель.**

Это может привести к опасности возгорания или повреждению прибора.

- **Включать в сеть только с должным напряжением.**

При включении в сеть с ненадлежащим напряжением может привести к поломке электродвигателя и, возможно, травме пользователя. Должное значение напряжения питания приведено на днище пылесоса.

- **Перед отключением от сети, выключите все элементы управления.**

Несоблюдение этого указания может привести к поражению электрическим током или травме.

- **Не модифицируйте вилку каким-либо образом.**

Несоблюдение этого указания может привести к

поражению электрическим током, травме или повреждению прибора.

Модификация вилки может стать причиной смерти.

Если вилка не подходит, обратитесь к квалифицированному электрику для установки соответствующей розетки.

- **Ремонт электроприборов должны выполнять только квалифицированные инженеры по техническому обслуживанию.**

Неправильно выполненный ремонт может привести к серьезным опасностям для пользователя.

Не помещайте пальцы рядом с шестерней.

Не соблюдение этого указания может привести к травме

- **Не включать в сеть, если ручка управления находится в положении ВКЛ.**

Это может привести к травме или повреждению прибора. (В зависимости от модели)

- **Не подпускайте к прибору детей, а при сматывании шнура, во избежание травмы, обеспечьте его свободное движение.**

При сматывании шнур движется быстро.

(В зависимости от модели)

- **Шланг содержит электрические провода.**

Не пользуйтесь поврежденным, разрезанным или проколотым шлангом.

Несоблюдение этого указания может привести к поражению электрическим током или смерти.

(В зависимости от модели)

## ВАЖНЫЕ ПРАВИЛА ТЕХНИКИ БЕЗОПАСНОСТИ

### ВНИМАНИЕ

- **Не вставляйте какие-либо предметы в отверстия.**  
Несоблюдение этого указания может привести к повреждению прибора.
- **Не пользоваться прибором с заблокированными отверстиями: держать отверстия свободными от грязи, комков пыли, волос и всего, что может уменьшить поток воздуха.**  
Несоблюдение этого указания может привести к повреждению прибора.
- **Не пользуйтесь пылесосом без бункера для уловленной пыли и/или установленных фильтров.**  
Несоблюдение этого указания может привести к повреждению прибора.
- **Не используйте пылесос для сбора острых, твердых предметов, мелких игрушек, булавок, крепок и т.д.**  
Они могут повредить пылесос или бункер для сбора пыли.
- **Храните пылесос в помещении.**  
Во избежание случайного включения, убирайте пылесос после использования.
- **Пылесос не предназначен для того, чтобы им пользовались дети или слабые люди без наблюдения.**  
Несоблюдение этого указания может привести к травме или повреждению прибора.
- **Используйте только детали изготовленные или рекомендованные представителем по техническому обслуживанию LG Electronics.**  
Несоблюдение этого указания может привести к повреждению прибора.
- **Пользуйтесь прибором только в соответствии с инструкциями, приведенными в настоящем руководстве. Используйте прибор только с приспособлениями и насадками рекомендованными или одобренными LG Electronics.**  
Несоблюдение этого указания может привести к травме или повреждению прибора.
- **Во избежание травмы и предотвращения падения машины при чистке лестниц, всегда ставьте прибор у подножия лестницы.**  
Несоблюдение этого указания может привести к травме или повреждению прибора.
- **В режиме чистки дивана вы должны использовать насадки.**  
Несоблюдение этого указания может привести к повреждению прибора.
  - 1) **Мощность всасывания может упасть при всасывании незначительного количества пыли. В этом случае прочистите воздушный фильтр и направляющую (стр. 11, 12).**
  - 2) **После опустошения бункера для сбора пыли загорается индикатор (красная лампочка) или мигает, прочистите воздушный фильтр, направляющую, бункер для сбора пыли и крышку (стр. 11).**  
Несоблюдение этого указания может привести к повреждению прибора. Когда индикатор продолжает мигать в течение 2-3 минут, мощность всасывания снижается, что позволяет защитить электродвигатель от перегрева.
- **Проверьте, чтобы фильтр (выходной фильтр, воздушный фильтр, защитный фильтр электродвигателя) полностью высох перед повторной установкой в прибор.**  
Несоблюдение этого указания может привести к повреждению прибора.
- **Не сушите фильтр в духовке или микроволновой печи.**  
Несоблюдение этого указания может привести к риску возгорания.
- **Не сушите фильтр в сушилке для одежды.**  
Несоблюдение этого указания может привести к риску возгорания.
- **Не сушить рядом с открытым пламенем.**  
Несоблюдение этого указания может привести к риску возгорания. Не сдвигайте рычаг пылесоса. Если рычаг поврежден, пылесос не будет работать должным образом, при этом может мигать красный индикатор и звучать сигнал тревоги, несмотря на то, что бункер для сбора пыли не заполнен. В этом случае, обратитесь к Агенту по техническому обслуживанию компании LG Electronics.



## ВНИМАНИЕ

- **Всегда прочищайте бункер для пыли после уборки средства для чистки ковров или освежителя, порошков или мелкой пыли.**

Эти вещества засоряют фильтр и сокращают поток воздуха, а также способны привести к поломке пылесоса.

Если не чистить бункер для сбора пыли, то это может привести к неисправимой поломке пылесоса.

(В зависимости от модели)

- **Не беритесь за ручку бункера при перемещении пылесоса.**

Корпус пылесоса может упасть, при этом бункер может отделиться от корпуса. Это может привести к травме или повреждению прибора. При перемещении пылесоса беритесь только за ручку для переноски. (стр. 10).

(В зависимости от модели)

**2) После опустошения бункера для сбора пыли загорается индикатор (красная лампочка) или мигает, прочистите воздушный фильтр.**

Несоблюдение этого указания может привести к повреждению прибора. (В зависимости от модели)

### **Устройство термической защиты:**

Данный пылесос оснащен специальным термостатом, который защищает пылесос от перегрева электродвигателя. Если пылесос внезапно отключается, выключите его и отключите от сети.

Проверьте пылесос на наличие источников перегрева, например, это может произойти при переполнении бункера, засорении шланга или фильтра.

При наличии этих условий, устраните засорения и подождите 30 минут до повторного запуска пылесоса. Через 30 минут включите пылесос в сеть и поверните выключатель.

Если пылесос не включается, обратитесь к квалифицированному электрику.



## Порядок использования

Подсоединение гибкого шланга  
Наденьте конец головки (1) на гибкий шланг (2) в точке крепления на пылесосе. Чтобы снять гибкий шланг с пылесоса, нажмите на кнопку (3), расположенную на головке, а затем потяните вверх.

### Сборка трубок

(в зависимости от модели)

- **Металлическая (или пластмассовая) трубка (4)**
  - Соедините обе трубки, слегка повернув обе.
- **Телескопическая трубка (5)**
  - Сдвиньте пружинную защелку (6) вперед.
  - Выдвиньте трубку на желаемую длину.
  - Отпустите пружинную защелку, чтобы зафиксировать трубку.

**Использование чистящей головки и насадок** (в зависимости от модели)  
Установите большую чистящую головку на конец трубки.

**Головка, способная принимать 2 положения (7)** оснащена педалью (8), которая позволяет вам менять положение головки в зависимости от типа пола подлежащего чистке.

**Положение для чистки жесткого пола** (кафельная плитка, паркетный пол и т.д.).  
Нажмите на педаль, чтобы опустить щетку.

**Положение для чистки ковров или половиков.** Нажмите на педаль, чтобы поднять щетку.

### Насадка для чистки в щелях (9)

**Гибкая насадка для чистки в щелях (13)**

Насадка предназначена для проведения уборки в тех местах, которые недоступны обычным средствам, например при уборке паутины или пространства под диваном!

- **Насадка для уборки пыли (10)**  
Для чистки рам картин, отделки мебели, книг и других неровных предметов.
- **Насадка для чистки обивки (11)**  
Насадка предназначена для чистки обивки мебели, матрацев и т.д. Сборщики ниток позволяют поднимать нитки и пух.
- **Держатель принадлежности (12)**  
можно установить на удлинительной трубке пылесоса с помощью крепежного крюка. Принадлежности можно хранить в держателе.

### Как подключиться к сети и пользоваться

Извлеките сетевой шнур на желаемую длину и вставьте вилку в розетку. Нажмите на кнопку (15), чтобы включить пылесос.  
Чтобы остановить пылесос нажмите на кнопку (15) еще раз.

### Регулировка уровня мощности

- Если ваш прибор оснащен электронным устройством регулировки мощности (16), то вы можете выбрать мощность, наилучшим образом отвечающую вашим задачам. Чем дальше сдвинута кнопка вправо, тем больше мощность всасывания.
- Ручка гибкого шланга (17) оснащена ручным регулятором потока воздуха (18), который позволяет вам на короткое время снизить уровень всасывания.

### Хранение (19)

После того, как вы выключили пылесос и вынули вилку из розетки, нажмите на кнопку (14), чтобы автоматически смотать шнур.

Вы можете переносить или хранить ваш пылесос в вертикальном положении, вставив крюк, расположенный на большой чистящей головке, в защелку на днище прибора.

### Замена пылевого мешка

Пылевой мешок требует замены, когда пылесос настроен для работы на максимальной мощности, головка не касается пола, но при этом окно индикатора заполнения мешка (20) полностью окрашено красным цветом.

Даже если на этом этапе пылевой мешок не кажется заполненным, его следует заменить. Возможно, просто поры мешка закупорены значительным количеством очень мелкой пыли.

- Выключите пылесос и выньте вилку из розетки.
  - Откройте крышку, нажав на крюк (21) и поднимите крышку, чтобы она надежно встала на свое место.
- Ваш пылесос оснащен либо бумажным пылевым мешком (22) или тканевым пылевым мешком (24) (в зависимости от модели).
- Возьмитесь за ручку пылевого мешка и потяните. Извлеките пылевой мешок и выбросьте его.
  - Чтобы установить новый мешок, вставьте картонную основу нового мешка в крепление (23) до упора.

Если ваш пылесос оснащен тканевым мешком для сбора пыли, следуйте указаниям приведенным выше. Опустошите мешок и вставьте на место (24).

**Примечание:** поскольку пылесос оснащен устройством безопасности, который проверяет, чтобы мешок был установлен на место, то вы не сможете закрыть крышку, если мешок установлен неправильно.

#### Чистка фильтра электродвигателя

Фильтр электродвигателя расположен внутри пылесоса между пылевым мешком и электродвигателем. Каждый раз при замене выходного фильтра, мы рекомендуем вам снимать фильтр электродвигателя (25) и чистить его слегка ударяя для удаления грязи. После чистки вставьте его на место в пылесос.

#### Замена воздушных выходных фильтров

- Чтобы заменить эти фильтры, снимите крышку отсека фильтров (26), расположенного в задней части прибора.
- Насадка для чистки жесткого пола (27) Эффективна для чистки жестких полов. (деревянных, линолеума и т.д.)
- Турбинной щеточной насадки (28).
- Простая и эффективная очистка благодаря регулировке воздушного потока (29).

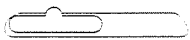

: использование для твердых покрытий коротковорсовых ковров.



: использование для длинноворсовых ковров.

- Очистка турбинной щеточной насадки (30). Нажмите кнопку на задней стороне насадки для снятия защитной крышки. С помощью кисти для удаления пыли и насадки для щелей выполните вакуумную очистку щетки и вентилятора.

### ПРЕДУПРЕЖДЕНИЕ

Никогда не закрывайте крышку фильтра как показано (37), во избежание заземления рук.

Пожалуйста, не держитесь за шланг при подъеме прибора с пола (38).

Проверьте, чтобы пылесос был правильно подключен к сети, а также, что сетевая розетка в рабочем состоянии.

### Что делать если пылесос не работает?

Проверьте, чтобы пылесос был правильно подключен к сети, а также, что сетевая розетка в рабочем состоянии.

### Что делать если мощность всасывания упала?

- Остановите пылесос и выньте вилку из розетки.
- Проверьте, чтобы трубки, гибкий шланг и чистящий инструмент не были засорены.
- Проверьте, что мешок для сбора пыли не заполнен. При необходимости замените мешок.

## ЧИСТКА БУНКЕРА ДЛЯ СБОРА ПЫЛИ И БЛОКА ФИЛЬТРА

Для достижения лучших результатов чистки, следует часто чистить бункер для сбора пыли.

1. Выньте вилку сетевого шнура из розетки.
2. Выдвиньте крышку и поднимите ее, затем поднимите крышку фильтра.
3. Извлеките бункер для сбора пыли **(31)** вверх.
4. Сдвиньте рычаг высвобождения **(32)** блока фильтра **(33)** и извлеките его из бункера для сбора пыли **(34)**.
5. Вымойте бункер для сбора пыли губкой или мягкой тканью в холодной проточной воде.
6. Щетка **(35)** предназначена для чистки блока фильтра **(33)**. Она расположена в задней части блока фильтра.
7. Опустите опору фильтра **(36)** вниз от блока фильтра **(33)**.
8. Вычистите блок фильтра **(33)** и опору фильтра **(36)** щеткой, в холодной проточной воде.
  - Не пользуйтесь моющими средствами и не мойте в посудомоечной машине.
9. Высушите опору фильтра **(33)** и блок фильтра **(36)** в тени в течение суток.
  - Не выжимать, не помещать в центрифугу, микроволновую печь или в духовку, не подвергать воздействию источника тепла.
  - Проверьте, чтобы и фильтр, и опора фильтра полностью высохли перед тем, как вставить их обратно в пылесос.

## КАК УСТАНОВИТЬ КРЕПЛЕНИЕ МЕШКА И МЕШОК ДЛЯ СБОРА ПЫЛИ

Если вы хотите воспользоваться мешком для сбора пыли вместо бункера, пожалуйста:

1. Выньте вилку из сетевой розетки.
2. Потяните защелку крышки на себя и вверх, затем поднимите крышку емкости.
3. Поднимите бункер для сбора пыли **(31)**.
4. Установите крепление мешка **(23)** с пружиной, проверьте, чтобы бобышки с обеих сторон крепления, вошли в пазы, расположенные рядом с ручкой на основании.
5. Чтобы установить мешок, сдвиньте картонное основание нового мешка в крепление до упора.

### Disposal of your old appliance

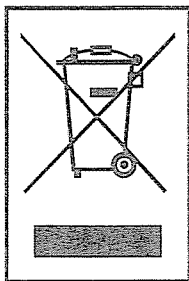

1. When this crossed-out wheeled bin symbol is attached to a product it means the product is covered by the European Directive 2002/96/EC.
2. All electrical and electronic products should be disposed of separately from the municipal waste stream via designated collection facilities appointed by the government or the local authorities.
3. The correct disposal of your old appliance will help prevent potential negative consequences for the environment and human health.
4. For more detailed information about disposal of your old appliance, please contact your city office, waste disposal service or the shop where you purchased the product.

### Утилизация старого устройства

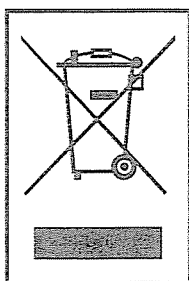

1. Если на изделии установлен ярлык с изображением перечеркнутого контейнера на колесиках, это означает, что на изделие распространяется Европейская директива 2002/96/ЕС.
2. Все электрические и электронные приборы подлежат утилизации отдельно от бытового мусора через специальные предприятия по утилизации, утвержденные правительством или местными органами власти.
3. Правильная утилизация старого изделия поможет предотвратить потенциальные негативные последствия для окружающей среды и здоровья человека.
4. За более подробной информацией в отношении утилизации старого изделия, пожалуйста, обратитесь в службу по утилизации или в магазин, где вы приобрели данное изделие.



**LG Electronics Inc.**

[http:// www.lg.ru](http://www.lg.ru)