



РУКОВОДСТВО ПО ЭКСПЛУАТАЦИИ СТИРАЛЬНАЯ МАШИНА

Пожалуйста, внимательно прочитайте данное руководство пользователя и сохраните его для дальнейшего использования.

F1280ND(1~9)
F1080ND(1~9)

Содержание

Содержание.....	2
Основные достоинства.....	3
Предупреждения Важные сведения по безопасности.....	4
Спецификация.....	5
Установка Подключение к электросети.....	6
Размещение.....	7
Распаковка.....	7
Удаление транспортировочных болтов.....	8
Подсоединение к водопроводу.....	8
Выравнивание.....	9
Подсоединение дренажного шланга.....	10
Перед стиркой.....	11
Загрузка порошка.....	12
Использование стиральной машины Рекомендуемые режимы стирки в зависимости от типа ткани.....	13
Доступные опции.....	14
Максимальное количество оборотов в минуту.....	15
Температура.....	15
Внешний вид панели управления.....	16
Дополнительные программы.....	17
Специальные опции.....	18
Другие функции.....	18
Звуковой сигнал.....	19
Дверь закрыта и функция Интеллект.....	19
Блокировка от детей.....	20
Очистка барабана.....	20
Для информации Значения основных пиктограмм, указанных на бирках одежды.....	21

Благодарим Вас за покупку автоматической стиральной машины LG.

Пожалуйста, внимательно прочитайте данное руководство пользователя, так как в нем содержатся инструкции по безопасной установке, эксплуатации и обслуживанию стиральной машины.
Сохраните его для дальнейшего использования.

Запишите модель и серийный номер вашей стиральной машины.

Модель:

Серийный №:

Дата покупки:

Обслуживание Фильтр поступающей воды.....	22
Фильтр дренажного насоса.....	22
Уход за машиной зимой.....	22
Выдвижной ящик.....	23
Выемка для выдвижного ящика.....	23
Барабан стиральной машины.....	23
Чистка стиральной машины.....	23
Устранение неполадок.....	24
Для заметок.....	26
Условия гарантии.....	27



■ Защита от складок

При использовании данной опции Вы можете избежать глубоких складок на белье после завершения процесса стирки.



■ Экономичная система интеллектуальной стирки

Система интеллектуальной стирки автоматически определяет оптимальный уровень воды и время стирки в зависимости от количества загруженной одежды и температуры поступающей воды с целью минимизации потребления воды и электроэнергии.



■ Блокировка от детей

Функция блокировки от детей предназначена для блокирования всех кнопок во избежание случайного изменения программы стирки детьми.



■ Система регулировки скорости, снижающая уровень шума

Система автоматически перераспределяет бельё в машине и устанавливает скорость вращения барабана таким образом, чтобы понизить уровень шума.

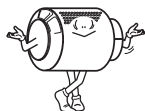

■ Система прямого привода

Двигатель постоянного тока вращает барабан напрямую, без использования ремня и шкива.



■ Режим очистки барабана

При данном режиме используется большое количество воды, а также устанавливается высокая скорость вращения для очистки барабана и бака стиральной машины.



■ 6 motion – 6 алгоритмов вращения барабана

В зависимости от выбранного режима стирки стиральная машина воспроизводит специально разработанный алгоритм вращения барабана (или комбинации разных алгоритмов).

Система регулировки скорости и характера вращения барабана отличается гибкостью управления. Это дает возможность задавать различные алгоритмы вращения барабана и существенно улучшает результат при каждой стирке. Идеальные результаты стирки – это легко!



предупреждения

ПОЛНОСТЬЮ ОЗНАКОМЬТЕСЬ С ИНСТРУКЦИЯМИ ПЕРЕД ИСПОЛЬЗОВАНИЕМ МАШИНЫ



ВНИМАНИЕ

В целях собственной безопасности соблюдайте все приведенные в данном руководстве правила, чтобы понизить вероятность возникновения пожара, взрыва, поражения электричеством, порчи имущества, травмы или смерти.

ВАЖНЫЕ СВЕДЕНИЯ ПО БЕЗОПАСНОСТИ

ВНИМАНИЕ: Соблюдайте нижеследующие меры предосторожности, чтобы снизить вероятность возникновения пожара, поражения электричеством или травмы:

- Не устанавливайте и не храните стиральную машину в местах с неблагоприятными погодными условиями.
- Не допускайте порчи элементов управления.
- Не ремонтируйте и не заменяйте детали стиральной машины самостоятельно, если только этот процесс не описан в руководстве по обслуживанию или в опубликованных инструкциях по самостоятельному ремонту, в которых Вы полностью разобрались и обладаете достаточными навыками для их выполнения.
- Следите чтобы под машиной и вокруг нее не было легковоспламеняющихся предметов, например: бумаги, пуха, тряпок, химических препаратов и т.д.
- Не разрешайте детям играть на машине, в машине или около машины.
- Не оставляйте дверцу стиральной машины открытой. Если оставить дверцу открытой, дети могут попытаться повиснуть на ней или залезть внутрь машины.
- При стирке с высокой температурой (хлопок 95°C) стекло нагревается. Не касайтесь его!
- Никогда не прикасайтесь к внутренним частям машины во время работы.
- Не касайтесь сливаемой воды, она может быть горячей.
- Не устанавливайте стиральную машину в помещениях, где температура может опуститься ниже 0°C.
- Никогда не вставляйте/извлекайте штепсельную вилку мокрыми руками.
- В результате стирки огнестойкость одежды может понизиться.
- Никогда не стирайте в стиральной машине одежду, если ее до этого чистили с использованием горючих или взрывчатых веществ, или если на нее каким-либо иным образом попали такие вещества как: воск, масло, краска, бензин, обезжиривающие средства, керосин и т.п. Это может привести к пожару или взрыву.
- При стирке и сушке всегда руководствуйтесь рекомендациями производителя одежды.
- Не захлопывайте дверцу слишком резко и не пытайтесь ее открыть, применяя силу, если сработала система блокировки дверцы (горит лампочка блокировки двери). Это может привести к поломке стиральной машины.
- Чтобы избежать опасности поражения электричеством перед осуществлением любого ремонта или операции по уходу за стиральной машиной, извлеките штепсельную вилку из розетки.
- Никогда не включайте машину, если она повреждена, неисправна, частично разобрана или какие-то ее части отсутствуют или сломаны, в том числе при повреждении шнура питания или штепсельной вилки.
- Прибор не предназначен для использования лицами (включая детей) с пониженными физическими, чувственными или умственными способностями или при отсутствии у них жизненного опыта или знаний, если они не находятся под контролем или не проинструктированы об использовании прибора лицом, ответственным за их безопасность.
- Дети должны находиться под контролем для предотвращения игры с прибором.
- Не размещайте рядом со стиральной машиной нагревательные приборы, зажженные свечи и прочее. Это может привести к деформации или воспламенению.
- Следуйте рекомендациям производителя по использованию стирального порошка, кондиционера и других моющих средств. Несоблюдение дозировки может повлиять на качество стирки или даже испортить ткань.
- Используйте только моющие средства, предназначенные для стирки в автоматической стиральной машине.
- Не допускайте чрезмерного нажима на дверцу машины, когда она открыта. Это может привести к ее опрокидыванию.

СОХРАНИТЕ ДАННОЕ РУКОВОДСТВО



Дополнительную информацию по обслуживанию и использованию Вашей стиральной машины Вы можете найти на официальном сайте компании LG в разделе “Часто задаваемые вопросы” (www.lg.com/ru/wmhlp).

С спецификация



■ Наименование	: Стиральная машина с фронтальной загрузкой
■ Электропитание	: 220 - 240 В ~, 50 Гц
■ Размер	: 600 мм (Ш) × 480 мм (Г) × 850 мм (В)
■ Вес	: 62 кг
■ Макс. мощность	: 1700 Вт
■ Вместимость	: 6 кг
■ Потребление воды	: 56 л (7 л / кг)
■ Допустимое давление воды	: 100 ~ 1000 кПа (1.0 ~ 10.0 кгс / см ²)
■ Класс энергоэффективности	: A (более подробная информация приведена на этикетке "Энергетической эффективности" на корпусе стиральной машины)

Внешний вид и характеристики машины могут быть без предупреждения изменены с целью повышения качества машины.

■ Аксессуары

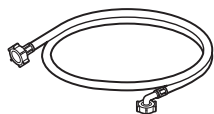

Впускной шланг (1 шт.)

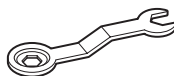

Гачный ключ



ВНИМАНИЕ

Перед установкой и началом использования стиральной машины внимательно изучите данное руководство и “Инструкцию по установке”. Только правильная установка обеспечит надежную работу и безопасную эксплуатацию вашего прибора.

■ Подключение к электросети

1. Для данной стиральной машины используется однофазное напряжение 220-240В, 50 Гц.
2. Убедитесь, что ваша электропроводка способна выдержать максимальную нагрузку (2,2 кВт), учитывая и работу других электроприборов.
3. Подключайте стиральную машину только к заземленной розетке.
4. Сетевой шнур данной стиральной машины имеет заземляющую жилу и вилку с заземлением. Убедитесь в том, что электросеть имеет заземляющий провод. При отсутствии заземления необходимо пригласить квалифицированного специалиста, который проведет необходимые работы в соответствии с местными нормами и требованиями.
5. Подключать стиральную машину следует к отдельной розетке, то есть эта розетка должна подавать электричество только к одному изделию и не иметь дополнительных выходов или ответвленных розеток. Запрещается использовать тройник или удлинитель.
6. В случае отсутствия подходящей розетки вызовите электрика.
7. После стирки всегда выключайте стиральную машину и вынимайте вилку из розетки.
8. Установите машину так, чтобы штепсельная вилка была легко доступна.
9. Если прибор доставлен в зимнее время при температуре ниже 0°C, перед использованием машины выдержите ее при комнатной температуре несколько часов.



Данная стиральная машина имеет класс защиты от поражения электрическим током – I*.

**Оборудование класса I – оборудование, имеющее основную изоляцию и элементы для присоединения открытых проводящих частей к защитному проводнику электроустановки.*

ПРЕДУПРЕЖДЕНИЕ

БЕЗОПАСНОЕ ИСПОЛЬЗОВАНИЕ ЭЛЕКТРОШНУРА

Перегруженные, неисправные или поврежденные стенные розетки, удлинительные шнуры, перетертые электрошнуры, поврежденная или потрескавшаяся изоляция шнуров могут быть опасны. Данные неполадки могут стать причиной электрошока или пожара. Периодически проверяйте шнур изделия и, если заметите повреждения, отключите его. Обратитесь в Авторизованный сервисный центр LG или пригласите сертифицированного специалиста для замены электрошнура. Избегайте физических или механических повреждений электрошнура, таких как: перекручивание, завязывание, сгибание шнура, защемление его дверью или чрезмерное натягивание. Обращайте особое внимание на штекеры, стенные розетки и место соединения шнура с изделием.



Неправильное подключение заземляющей жилы может привести к поражению электричеством. Не меняйте вилку на сетевом шнуре. Если она не подходит к электрической розетке, пригласите квалифицированного электрика для замены розетки.

Ремонт стиральной машины должен осуществляться квалифицированным персоналом. Ремонт, произведенный необученным персоналом, может привести к поломке или серьезным неполадкам в работе машины. Свяжитесь с местным центром обслуживания.

Изготовитель освобождается от любой ответственности за ущерб людям или имуществу в случае невыполнения вышеуказанных предосторожностей.

■ Размещение

Перед тем, как распаковать стиральную машину, необходимо определить место установки.

- Удостоверьтесь в наличии свободного пространства по бокам (по 20 мм) и с задней стороны стиральной машины (100 мм). Машина не должна касаться стен или мебели.
- Убедитесь, что место установки имеет ровный надежный пол:
 - при установке на ковровое покрытие и т.п. воздух должен свободно циркулировать между дном стиральной машины и полом;
 - при установке на кафельную плитку мы рекомендуем подложить под ножки резиновые подкладки*;
 - при установке на деревянный пол рекомендуется подложить под каждую ножку резиновые подкладки толщиной не менее 15 мм, закрепив их шурупами как минимум к двум половицам. По возможности выберите такой угол комнаты, где пол наиболее надежен.
- * Резиновые подкладки (артикул 4620ER3001B) можно приобрести в Сервисном центре LG.
- Запрещается компенсировать неровности пола подкладыванием под машину подставок из дерева, картона и аналогичных материалов.
- Если невозможно избежать установки машины рядом с газовой или угольной плитой, следует проложить между ними изолирующую перегородку (85 x 60 см) стороной с алюминиевой фольгой к плите.
- Не устанавливайте машину в помещениях, где температура может опускаться ниже 0°C. Место установки должно быть чистым и сухим.
- Установите машину так, чтобы обеспечивался свободный доступ к машине для техника в случае ремонта.
- В странах, где помещения могут быть заражены тараканами и другими насекомыми, уделите особое внимание тому, чтобы машина всегда содержалась в чистоте. Любые повреждения, причиной которых стали тараканы или другие насекомые, гарантийному ремонту не подлежат.

■ Распаковка

Удалите все упаковочные элементы и проверьте изделие на отсутствие внешних повреждений. В случае сомнений не пользуйтесь стиральной машиной, а сразу же обратитесь к продавцу или поставщику.

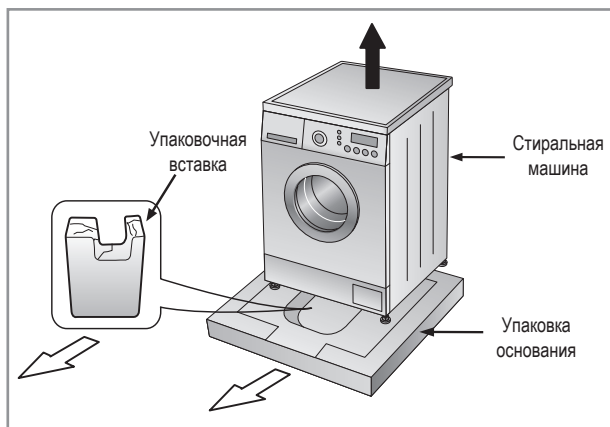

Освобождая от упаковки, обязательно выньте упаковочную вставку в центре дна машины.



ВНИМАНИЕ: упаковочные материалы (например, полиэтиленовая пленка, пенопласт) могут быть опасными для детей – они могут стать причиной удушья! Храните упаковочные материалы в недоступном для детей месте.

■ Удаление транспортировочных болтов

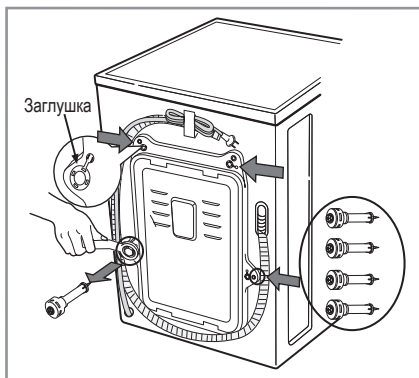

Транспортировочные болты обязательно должны быть удалены перед началом эксплуатации стиральной машины.

- С помощью ключа, который входит в комплект стиральной машины, отвинтите 4 транспортировочных болта, затем удалите их вместе с резиновыми заглушками. Закройте отверстия прилагаемыми заглушками.

Неудаление транспортировочных болтов может привести к сильной вибрации, чрезмерному шуму и выходу машины из строя.



Рекомендуем Вам сохранить все транспортировочные элементы для того, чтобы их можно было снова использовать в случае новой транспортировки машины.

■ Подсоединение к водопроводу

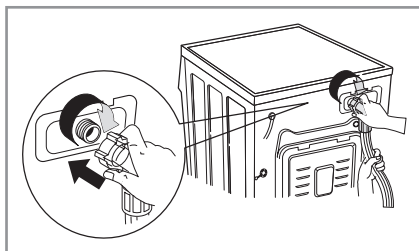

Для подключения стиральной машины к водопроводу используйте только входящие в комплект поставки новые шланги. Старые комплекты шлангов повторно использовать нельзя.

- Убедитесь, что давление воды в водопроводной сети в пределах $1,0 - 10 \text{ кгс/см}^2$ ($100 \text{ кПа} \sim 1000 \text{ кПа}$) (это значит, что из полностью открытого крана за одну минуту должно вытекать минимум 8 литров воды). Если давление выше указанного, то в водопровод следует вставить редуктор давления.

- Один конец шланга подачи воды подсоедините к машине, повернув его в нужном Вам направлении. Для того, чтобы развернуть шланг достаточно ослабить муфту, поправить шланг и снова затянуть муфту, убедившись в отсутствии утечки воды.



Перед подключением машины к новому трубопроводу или к трубам, которые давно не использовались, слейте достаточное количество воды, чтобы избавиться от накопившихся в трубах загрязнений.

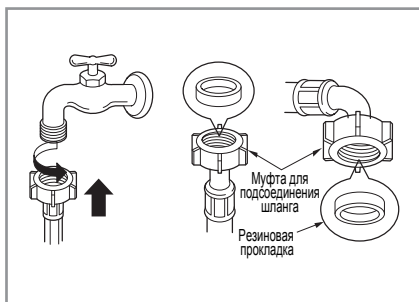

- Другой конец шланга подачи воды подсоедините к водопроводному крану.
- Для предотвращения протечек к шлангу для подачи воды прилагаются две резиновые прокладки.
- Проверьте плотность соединений шланга, открыв кран подачи воды до предела.
- Убедитесь, что шланг не перекручен и не сдавлен.



Шланг подачи воды не подлежит удлинению. Если он слишком короткий, а Вы не хотите перемещать водопроводный кран, Вам следует купить новый более длинный шланг, специально предназначенный для этой цели.



ВНИМАНИЕ: Если поступающая вода имеет большое количество примесей (песок, глина, ржавчина и прочее), рекомендуется использование фильтров для очистки воды, которые устанавливаются на основную магистраль трубопровода, либо непосредственно перед поступлением воды в стиральную машину. Для выбора подходящего фильтра обратитесь за рекомендацией к квалифицированному специалисту. Использование неочищенной (загрязненной) воды способствует более быстрому изнашиванию внутренних частей стиральной машины, а также может влиять на качество стирки.

■ Выравнивание

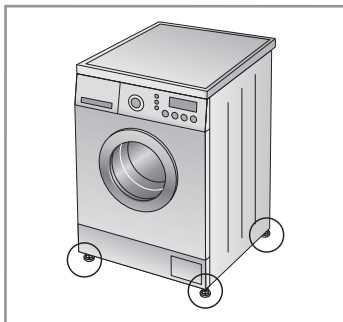

Для предотвращения вибрации и чрезмерного шума необходимо придать стиральной машине строго горизонтальное положение.

- Убедитесь, что все четыре ножки твердо стоят на полу, а затем проверьте горизонтальное положение стиральной машины с помощью спиртового уровня. Выровняйте положение машины с помощью регулируемых ножек.
- В случае если машина установлена на возвышении, его следует надежно закрепить для того, чтобы исключить вероятность ее падения.

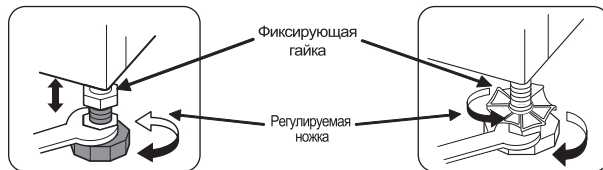

- Тщательно выровняйте стиральную машину, вкручивая или выкручивая регулируемые ножки. Никогда не подкладывайте картон, куски дерева или тому подобные материалы для компенсации неровностей пола.
- Зафиксируйте отрегулированные ножки, закрутив фиксирующую гайку против часовой стрелки.

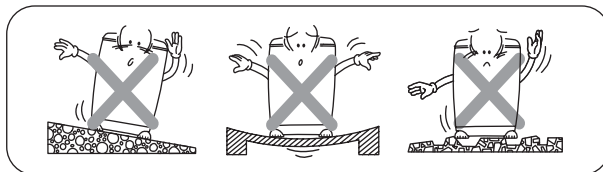

- Убедитесь, что машина стоит устойчиво. При нажатии на углы верхней крышки стиральной машины изделие не должно наклоняться или раскачиваться вверх вниз.
- Если нажатием на углы верхней крышки машину можно наклонить, отрегулируйте ножки снова.



При правильном размещении и выравнивании Ваша стиральная машина будет работать долго, надежно и без сбоев!

ПРЕДУПРЕЖДЕНИЕ

Данное изделие не предназначено для эксплуатации на море и в передвижных объектах, таких как: передвижные дома, самолеты и т.д. Закройте запорный кран, если Вы не собираетесь пользоваться машиной некоторое время (например, во время праздников), особенно если рядом в полу нет открытого стока (желоба) для воды.

При утилизации прибора обрежьте провода питания и уничтожьте штепсельную вилку. Сломайте замок двери, чтобы дети не могли случайно запереться внутри.

■ Подсоединение дренажного шланга

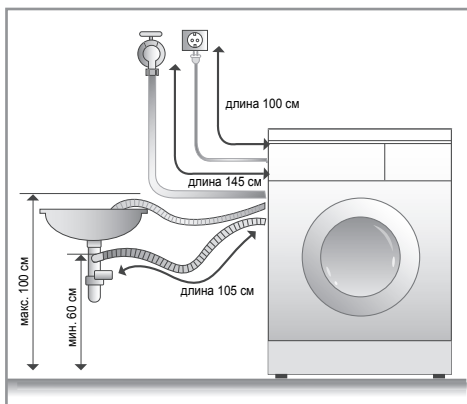

- Если длина дренажного шланга больше необходимой, не заталкивайте лишнюю часть шланга в стиральную машину. Это может привести к повышенному уровню шума.

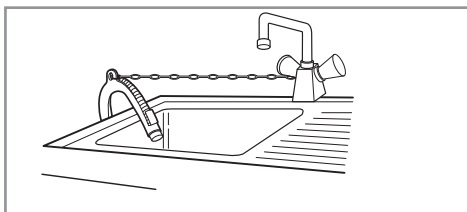

- Плотно закрепите дренажный шланг при помощи цепи.
- Надежное крепление дренажного шланга позволит избежать протечек воды.

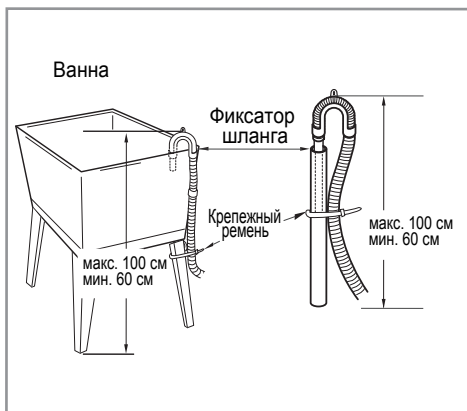

- Не следует крепить дренажный шланг на высоте более 100 см от пола.

П еред стиркой

■ Перед первой стиркой

Выполните полный цикл стирки без белья (в режиме ХЛОПОК 60°C с половиной нормы моющего средства). Это позволит удалить с барабана фабричную грязь.

■ Перед стиркой

1. Бирки

Изучите обозначения на бирках одежды. Обычно там содержится информация о ткани и допустимых режимах стирки.

* Расшифровку пиктограмм, используемых на бирках одежды, Вы можете найти на странице 21.

2. Сортировка

Различные ткани требуют разной температуры воды при стирке и скорости вращения барабана при отжиме. С целью достижения наилучших результатов разделите белье на части, которые требуют одинакового режима стирки.

- Всегда разделяйте темные, светлые и цветные ткани. Отдельная стирка необходима, так как в противном случае может произойти потеря цвета светлого и цветного белья.
- Не стирайте сильно загрязненную одежду вместе со слабо загрязненной.
- По возможности разделяйте коллекторы ворса (синтетика, вельвет и т.п.) и источники ворса (халаты, полотенца и т.п.).
- Предварительно обработайте пятна и наиболее загрязненные места, например, на манжетах и воротниках, раствором в воде стиральным порошком, чтобы обеспечить качественное отстирывание.

3. Перед загрузкой

- При загрузке белья в машину смешивайте мелкие вещи с крупными. Сначала загружайте крупные вещи. Они не должны превышать половину общего объема загруженной в машину одежды. Не стирайте в машине отдельно крупные предметы. Это может привести к нарушению баланса в барабане. Загрузите в машину еще один или два подобных предмета.

ВНИМАНИЕ! Соблюдайте следующие рекомендации перед каждой стиркой:

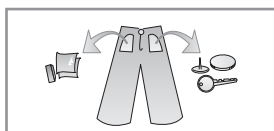

- Проверьте все карманы и удостоверьтесь, что они пусты.

Посторонние предметы, например, такие, как гвозди, ручки, монеты, ключи, булавки, различного рода резинки и т.п., могут привести к поломке и выходу из строя вашей стиральной машины, а также нанести вред вашей одежде.

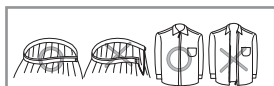

- Застегните все молнии, застёжки и завязки, иначе они могут повредить резиновый уплотнитель или другую одежду.

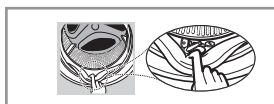

- Во избежание повреждения уплотнителя двери и одежды, убедитесь, что между уплотнителем и дверью нет зажатой одежды.

- Проверьте края уплотнителя двери на наличие мелких предметов, которые могут быть зажаты.



- Проконтролируйте, чтобы в барабане не осталось предметов от предыдущей стирки. Они могут быть повреждены при следующей стирке.



Повреждения или поломки деталей стиральной машины вследствие несоблюдения данных рекомендаций не подлежат гарантийному ремонту.

3 загрузка порошка

■ Загрузка порошка и смягчителя ткани

1. Выдвижной ящик

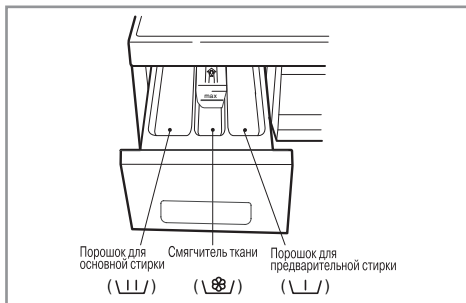

- Только основная стирка →
- Предварительная + основная стирка →

2. Загрузка смягчителя ткани

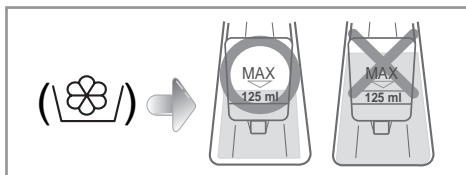

- Не заливайте смягчитель выше линии максимальной загрузки. Переполнение ящика может привести к преждевременному выбросу смягчителя в воду. Он может оставить пятна на одежде.
- Не оставляйте смягчитель ткани в контейнере на период более 2 дней, так как смягчитель может затвердеть.
- Смягчитель будет автоматически добавлен в воду на последнем этапе полоскания.
- Не выдвигайте ящик во время подачи воды.
- Не наливайте в ящик растворители (бензин и т.п.).
- Никогда не кладите и не храните хозяйственные принадлежности на стиральной машине. Они могут повредить покрытие и систему управления машиной.

3. Нормы загрузки порошка

- Количество необходимого стирального порошка определяется согласно инструкции его производителя.
- При использовании слишком большого количества моющего средства образуется много пены, что ухудшает результат стирки и создает дополнительную нагрузку на двигатель, что может вызвать сбой в работе.
- Если образуется слишком много пены, необходимо уменьшить количество моющего вещества!
- Используйте только стиральный порошок, предназначенный для автоматических стиральных машин с фронтальной загрузкой.
- Количество необходимого для стирки порошка может изменяться в зависимости от температуры воды, жесткости воды, размера и степени загрязненности одежды. Для достижения наилучших результатов избегайте образования большого количества пены.

4. Смягчитель воды

- При использовании смягчителя воды нейтрализуются соли жесткости, предотвращая образование известкового налета на деталях стиральной машины и белье. Сначала добавьте моющее средство, затем смягчитель воды.
- Количество моющего средства используйте как при стирке в мягкой воде.
- Стиральный порошок сбрасывается в воду на начальном этапе стирки.

* Советы

Полная загрузка: в соответствии с рекомендациями производителя.
Неполная загрузка:
3/4 от рекомендуемого количества.
Минимальная загрузка:
1/2 от количества при полной загрузке.



Не наносите смягчитель ткани прямо на одежду.



Использование стиральной машины

■ Рекомендуемые режимы стирки в зависимости от типа ткани

Режим	Описание	Тип ткани	Температура (рекоменд.)	Макс. загрузка
Хлопок	Обеспечивает максимально качественный результат стирки благодаря специально разработанному алгоритму вращения барабана (6 motion).	Белые хлопковые и хлопчатобумажные ткани. Цветные ткани (рубашки, пижамы, постельное белье и пр.) и слабозагрязненный белый хлопок.	95°C 40°C (Холодн., 30°C, 60°C)	Номинал
Хлопок Эко	Обеспечивает оптимальную эффективность стирки с меньшими энергозатратами.	Белые хлопковые и хлопчатобумажные ткани. Цветные ткани (рубашки, пижамы, постельное белье и пр.) и слабозагрязненный белый хлопок.	60°C (Холодн., 30°C, 40°C)	
Повседневная стирка	Предназначен для регулярной стирки вещей не требующих особого ухода.	Полиамид, акрил, полиэстер.	40°C (Холодн., 30°C, 60°C)	не более 4.0 кг
Смешанные ткани	Предназначен для стирки различных типов тканей.	Различные типы белья, за исключением одежды требующей особого ухода (шелк, шерсть, деликатные ткани, темная одежда, спортивная одежда, пуховые одеяла, тюли).	40°C (Холодн., 30°C)	
Одежда малыша	Способствует более качественному удалению белковых и протеиновых пятен из волокон ткани, а также более эффективному вымыванию остатков моющего средства при полоскании.	Детское бельё.	60°C (95°C)	не более 4.5 кг
Бесшумная стирка	Обеспечивает более низкий уровень шума по сравнению с другими режимами стирки.	Слабозагрязненные цветные и белые ткани (рубашки, пижамы, платья и др.).	40°C (Холодн., 30°C, 60°C)	
Забота о здоровье	Режим предназначен для максимального качественного удаления остатков моющего средства из волокна ткани.	Белье, которое непосредственно контактирует с кожей (пеленки, постельные принадлежности, рубашки и др.).	40°C (Холодн., 30°C)	Номинал
Пуховое одеяло	Режим предназначен для стирки крупных предметов, с наполнителем.	Хлопковые постельные принадлежности: стеганные одеяла, подушки, диванные покрытия с наполнителем, за исключением деликатных вещей, шерсти, шелка и др.		40°C (Холодн., 30°C)
Спортивная одежда	Цикл обеспечивает качественный уход за спортивной одеждой, предназначенной для занятий активными видами спорта.	Coolmax, Gore-tex, SympaTex, костюмы из флиса и синтетических тканей.	30°C (Холодн., 40°C)	не более 2.0 кг
Темные ткани	Предназначен для предотвращения обесцвечивания темных тканей (используйте специальные моющие средства для цветного белья).	Темные вещи из хлопка или смешанных типов ткани.		
Деликатная	Цикл обеспечивает бережную заботу за тонкими деликатными тканями.	Деликатные ткани, легко поддающиеся повреждениям (блузки, тюли и др.)	40°C (Холодн., 30°C)	не более 2.0 кг
Шерсть 	Для стирки изделий из шерсти, трикотажа.	Шерстяные и трикотажные вещи, предназначенные для машинной стирки (используйте специальные моющие средства для стирки шерстяных вещей).		
Быстро 30	Быстрый цикл стирки небольшого количества слабозагрязненного белья.	Слабозагрязненное цветное белье.	30°C (Холодн., 40°C)	не более 4.0 кг
Интенсивно 60	Обеспечивает высокие результаты стирки за 60 минут с меньшими энергозатратами.	Хлопковые и смешанные ткани. (Специальная программа стирки продолжительностью 60 минут для среднезагрязненного белья).	60°C (Холодн., 30°C, 40°C)	

Использование стиральной машины

- **ТЕМПЕРАТУРА ВОДЫ:** Установите подходящую температуру воды при стирке. Всегда следуйте рекомендациям производителя одежды на этикетках.
- Установка программы с опцией **Хлопок Эко 60°C + Интенсивная** стирка произведена в соответствии со стандартом EN60456 и IEC60456.
- Время стирки и температура воды могут отличаться от указанного в зависимости от количества загруженной одежды, давления воды, а также других условий.
- Время отображаемое на дисплее может сбрасываться в процессе стирки (макс. — 60 мин.) в зависимости от времени нагрева воды до заданной температуры.
- При нарушении баланса или при запуске программы удаления пены время стирки может быть увеличено (максимальное увеличение – 45 мин.).



Стиральные машины LG прошли сертификацию на соответствие стандарту WOOLMARK. Этот сертификат предусматривает специальный режим стирки, который гарантирует максимально бережное отношение к шерстяным и деликатным вещам.



Для стирки шерстяных вещей рекомендуется использовать деликатные моющие средства, специально предназначенные для этого типа.

Доступные опции

Режим	Режим Таймера	Без складок	Предпочитаемый	Предварительная	Супер-полоскание	Полоск.+ Отжим	Экономия времени	Интенсивная
Хлопок	●	●	●	●	●	●	●	●
Хлопок Эко	●	●	●	●	●	●	●	●
Повседневная стирка	●	●	●	●	●	●	●	●
Смешанные ткани	●	●	●	●	●	●	●	●
Одежда малыша	●	●	●	●*	●*	●		●
Бесшумная стирка	●	●	●			●	●	●
Забота о здоровье	●	●	●	●	●	●	●	●
Пуховое одеяло	●	●	●			●	●	●
Спортивная одежда	●	●	●			●	●	●
Темные ткани	●	●	●			●	●	●
Деликатная	●	●	●			●	●	●
Шерсть	●	●	●			●		●
Быстро 30	●	●	●			●		●
Интенсивно 60	●	●	●			●		●*

* : Данные опции автоматически устанавливаются по умолчанию.

Использование стиральной машины

■ Максимальное количество оборотов в минуту

Режим	F1280ND(1~9)	F1080ND(1~9)
Хлопок	1200	1000
Хлопок Эко	1200	1000
Повседневная стирка	1000	800
Бесшумная стирка	1000	800
Смешанные ткани	1200	1000
Пуховое одеяло	1000	800
Одежда малыша	1000	800
Забота о здоровье	1200	1000
Спортивная одежда	800	700
Темные ткани	1200	1000
Деликатная	800	700
Шерсть	800	700
Быстро 30	1200	1000
Интенсивно 60	1200	1000

■ Температура

- Кнопка **Температура** предназначена для выбора температуры воды при стирке.
 - Холодная
 - 30°C / 40°C / 60°C / 95°C
- Допустимые значения температуры воды в зависимости от выбранного режима стирки приведены ниже:
 - ХЛОПОК
Холодная - 30°C - 40°C - 60°C - 95°C
 - ХЛОПОК ЭКО / ПОВСЕДНЕВНАЯ СТИРКА / СМЕШАННЫЕ ТКАНИ / БЕСШУМНАЯ СТИРКА / ЗАБОТА О ЗДОРОВЬЕ / ИНТЕНСИВНО 60
Холодная - 30°C - 40°C - 60°C
 - ПУХОВОЕ ОДЕЯЛО / СПОРТИВНАЯ ОДЕЖДА / ТЕМНЫЕ ТКАНИ / ДЕЛИКАТНАЯ / ШЕРСТЬ / БЫСТРО 30
Холодная - 30°C - 40°C
 - ОДЕЖДА МАЛЫША
60°C - 95°C
- Индикаторы на панели управления показывают выбранную температуру воды.

Более подробное описание приведено на странице 13.

Использование стиральной машины

Внешний вид панели управления



Питание

- Кнопка **Питание** предназначена для включения и выключения стиральной машины.
- Кроме того, эту кнопку можно использовать для отмены опции **Режим таймера**.

Дополнительные программы

- Используйте эти кнопки чтобы выбрать дополнительные параметры для выбранного цикла стирки.

Режим стирки

- Программы доступны в зависимости от типа ткани.
- Индикатор на панели управления показывает какой режим стирки выбран.

Дисплей

- Дисплей отображает установки, предполагаемое оставшееся время стирки, опции и индикацию результатов самопроверки.

Старт/Пауза

- Кнопка **Старт/Пауза** предназначена для начала стирки или ее приостановки.
- Если необходимо временно приостановить процесс стирки, нажмите кнопку **Старт/Пауза**.
- Когда процесс стирки приостановлен машина автоматически выключится через 4 минуты.

Опции

- Для улучшения качества стирки и полоскания Вы можете использовать дополнительные опции, нажав на соответствующую им кнопку.
- Доступность той или иной дополнительной опции зависит от выбранного режима стирки и температуры.
- При выборе некоторых режимов стирки рекомендуемые опции выставляются по умолчанию.

■ Дополнительные программы

Режим таймера

- Нажмите кнопку **Питание**;
 - Выберите необходимый режим стирки и опции, если необходимо;
 - Нажмите кнопку **Режим таймера** и установите желаемое время окончания стирки;
 - Нажмите кнопку **Старт/пауза** (символ “ : ” начнет мигать).
- После нажатия кнопки **Режим таймера** на дисплее будет показано время 3:00. Максимально допустимое значение таймера – 19 часов, минимально допустимое – 3 часа.
 - Каждое последующее нажатие кнопки **Режим таймера** увеличивает значение таймера на один час.
 - Для отмены режима таймера нажмите кнопку **Питание**.
 - Значение таймера – это планируемое время окончания стирки или выбранного этапа (стирка, полоскание, отжим).
 - В зависимости от условий подачи воды и ее температуры реальное время окончания стирки может отличаться от заданного значения таймера.

Без складок

- Выберите данную опцию, если хотите избежать глубоких складок после отжима.

Предпочитаемый

При частом использовании одного режима стирки и одинаковых параметров стирки, таких как опции, температура, полоскание и отжим, используйте режим **Предпочитаемый** для сохранения выбранных настроек.

Чтобы установить режим **Предпочитаемый** необходимо:

- Нажать на кнопку режима **Предпочитаемый**;
- Выбрать режим стирки, настройки полоскания, температуру воды, скорость отжима и, если необходимо, дополнительные опции;
- Нажать и удерживать кнопку **Предпочитаемый** в течении 3 секунд (пока не прозвучит два звуковых сигнала).

Таким образом, Ваши установки сохраняются в памяти стиральной машины.

- Для последующего использования выберите режим **Предпочитаемый** и нажмите кнопку **Старт/Пауза**.

Предварительная стирка

- Это процесс предварительной стирки, осуществляемый за короткий промежуток времени перед основным циклом.
- Опция **Предварительная** стирка идеально подходит для удаления сильных загрязнений, например, на воротничках, манжетах рубашек.
- Моющее средство для предварительной стирки загружается в специальный отсек.

Использование стиральной машины

■ Специальные опции

Опции

- **Суперполоскание:**
Использование данной опции позволяет тщательно прополоскать вещи. Более интенсивные циклы полоскания, последний из которых производится в теплой воде (~40°C), способствуют полному растворению и вымыванию остатков моющего средства из волокон ткани.
- **Полоскание+Отжим:**
Используйте данную опцию для цикла полоскания и последующего отжима.
- **Экономия времени:**
Эта опция может быть использована, чтобы уменьшить время программы стирки.
- **Интенсивная:**
В случае если одежда сильно загрязнена, воспользуйтесь опцией **Интенсивная**.

Полоскание

- **Полоск.+:**
К основному циклу полоскания добавится еще 1 полоскание.
- **Полоск.++:**
К основному циклу полоскания добавится еще 2 полоскания.
- **Норма+Без слива:**
Данная опция дает возможность выбора двух опций одновременно: **Норма** (2 или 3 дополнительных цикла полоскания, в зависимости от выбранного режима стирки) и опции **Без слива**, при которой машина после последнего полоскания не сливая воду перейдет в режим ожидания. Для продолжения цикла, необходимо нажать кнопку **Старт/Пауза**.
- **Полоск.+Без слива:**
Данная опция дает возможность выбора двух опций одновременно: **Полоск.+** (один дополнительный цикл полоскания) и опции **Без слива**, при которой машина после последнего полоскания не сливая воду перейдет в режим ожидания. Для продолжения цикла, необходимо нажать кнопку **Старт/Пауза**.

■ Другие функции

Полоскание+Отжим

- Нажмите кнопку **Питание**.
- Выберите цикл стирки.
- Нажимайте кнопку **Опции** до тех пор, пока не загорится индикатор **Полоск.+Отжим**.
- Нажмите кнопку **Старт/Пауза**.

Только отжим

Если Вам необходим только отжим, выберите данную опцию.

- Нажмите кнопку **Питание**.
- Выберите скорость отжима.
- Нажмите кнопку **Старт/Пауза**.



Если выбран режим **Без отжима**, барабан будет остановлен после слива воды.

Использование стиральной машины

■ Звуковой сигнал

Функция **Звуковой сигнал** включается и выключается в любой момент после начала цикла стирки.

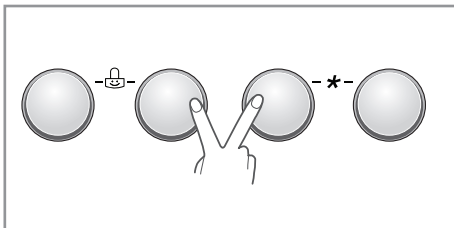

Для установки функции **Звуковой сигнал** необходимо выполнить следующие действия:

1. Включите стиральную машину (нажмите кнопку **Питание**).
2. Нажмите кнопку **Старт/Пауза**.
3. Нажмите одновременно кнопки **Опции** и **Полоскание** и удерживайте в течение трех секунд, чтобы активировать функцию **Звуковой сигнал**.

Заданные настройки функции **Звуковой сигнал** сохраняются даже после выключения стиральной машины.



Если Вы хотите деактивировать функцию **Звуковой сигнал** просто повторите эту процедуру.

■ Дверь заперта и функция Интеллект

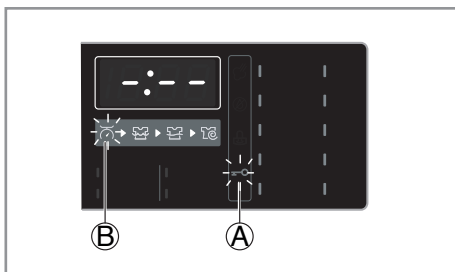

- Ⓐ • Лампочка горит (—○), если дверца стиральной машины заперта.
- Для того, чтобы открыть дверцу, необходимо нажать кнопку **Старт/Пауза**, и машина остановится.
- Дверцу можно будет открыть через некоторое время.
- Ⓑ • При запуске режимов стирки на дисплее мигает лампочка (⚡) и, вместо времени, высвечиваются символы “—:— —”, барабан медленно вращается в течении нескольких секунд. Общее время стирки высвечивается на дисплее после остановки барабана.
- На данном этапе машина определяет количество загруженного белья и оптимальное время стирки в соответствии с выбранным режимом. Это позволяет рационально расходовать время и электроэнергию при загрузке меньшего количества белья, добиваясь при этом высоких результатов стирки.
- Функция **Интеллект** доступна на режимах **ХЛОПОК**, **ХЛОПОК ЭКО**, **ПОВСЕДНЕВНАЯ СТИРКА**, **ОДЕЖДА МАЛЫША**, **БЕСШУМНАЯ СТИРКА**, **СМЕШАННЫЕ ТКАНИ**, **ЗАБОТА О ЗДОРОВЬЕ**.

Использование стиральной машины

■ Блокировка от детей

Эта функция предназначена для блокирования всех кнопок, за исключением кнопки **Питание**, во избежание случайного изменения программы стирки детьми.

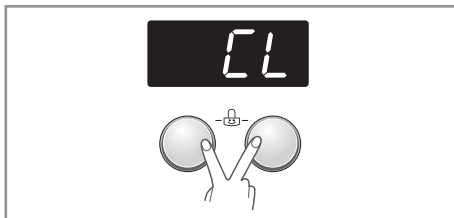

- Режим блокировки от детей включается одновременным нажатием двух кнопок, обозначенных символом "🔒" (около 3 секунд).
- Когда установлена блокировка от детей, все кнопки не работают, за исключением кнопки **Питание**. Для выхода из режима блокировки повторно нажмите и удерживайте в течении 3 секунд кнопки, обозначенные символом "🔒".

- При необходимости изменения режима работы в режиме блокировки от детей выполните следующие действия:
 - Одновременно нажмите соответствующие кнопки, обозначенные символом "🔒", и удерживайте около трех секунд.
 - Нажмите кнопку **Старт/Пауза**.
 - Выберите нужный режим работы и повторно нажмите кнопку **Старт/Пауза**.
- Режим блокировки от детей может быть включен только в процессе стирки. По окончании стирки функция Блокировка от детей остается активной. При следующем запуске необходимо сначала деактивировать блокировку кнопок, выполнив те же действия, как и при активации.



Когда установлена функция **Блокировка от детей**, на дисплее поочередно будут отображаться символы "CL" и оставшееся время до окончания процесса стирки.

■ Очистка барабана

Режим **Очистка барабана** предназначен для поддержания гигиенической чистоты внутренних частей машины. Специально разработанный цикл способствует удалению нерастворимых частиц (песок, волокна ткани и прочее), оседающих на поверхности пластикового бака, барабана и нагревательного элемента после стирки. Регулярное использование цикла **Очистка барабана** предотвращает появление неприятных запахов, гарантирует свежесть и чистоту Вашей одежды, а также очищает нагревательный элемент от известкового налета.

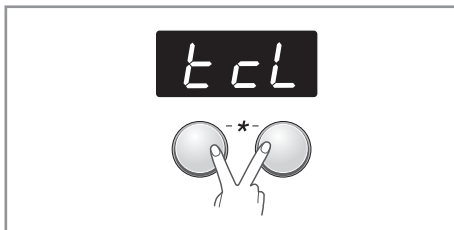

1. Достаньте всю одежду из стиральной машины.
2. Добавьте средство для удаления накипи в отделение для порошка или барабан стиральной машины, в соответствии с рекомендациями производителя данного средства.
3. Закройте выдвижной лоток и дверцу, нажмите кнопку **Питание**.
4. Одновременно нажмите и удерживайте в течении трех секунд кнопки, обозначенные символом "★", до появления на дисплее символов "tCL".

5. Нажмите кнопку **Старт/Пауза** для запуска режима.
6. После завершения очистки барабана (примерное время цикла 1 час 35 мин.) оставьте дверцу открытой для просушки всех внутренних частей стиральной машины.



Не добавляйте стиральный порошок при запуске данного режима. Возможно чрезмерное образование пены, что может привести к протечкам воды.





























Описание программного цикла: Вращение барабана: от 50 до 150 об./мин. при температуре 60°C / Полоскание: 2 раза / Отжим.

Д ля информации

■ Значения основных пиктограмм, указанных на бирках одежды

Всегда обращайтесь внимание на маркировку на одежде.

Соблюдая при стирке рекомендации производителя одежды, Вы долгое время сможете сохранять ее первоначальный вид и износоустойчивость.

Символ	Описание	Рекомендации	Прочие символы
	Обычная стирка		 Химическая и сухая чистка
	Стирка белья с кипячением	Белое из хлопка и льна или цветное, стойкое к кипячению.	 Разрешены все возможные методы чистки
	Стирка цветного белья при 60°C	Цветное белье, не стойкое к кипячению, например, тонкое белье из хлопка или полиэфирных тканей.	 Чистка на основе перхлорэтилена
	Стирка белья в теплой воде (Щадящий режим стирки)	Стирка с нейтральными моющими средствами и стирка цветного белья при 40°C. Например, темное цветное или пестрое белье из хлопка, полиэфирных или меланжевых тканей, тонкое белье из вискозы и синтетических волокон.	 Чистка на основе специальных растворителей
	Стирка в теплой, почти холодной воде	Стирка с нейтральными моющими средствами. Например, шерстяные изделия, пригодные для стирки в стиральной машине.	 Черта под кружком с буквой F указывает на необходимость подвергать изделие щадящей чистке
	Ручная стирка	Текстильные изделия, не подлежащие стирке в стиральной машине. Температура стирки 30–40°C в зависимости от изделия.	 Не подвергать химчистке
	Не стирать	Изделия, несущие на себе этот знак, не подлежат стирке. Следует использовать химическую чистку.	 Допустима электросушка
	Отбеливание		 Сушить при нормальной температуре
	Отбеливание хлором	Хорошо смоченное белье подержать 1–2 часа в холодном хлорном растворе (10–20 мл раствора на 1 л воды), после чего прополоскать до исчезновения запаха хлора. Затем стирать с использованием моющих средств при указанной температуре.	 Щадящая сушка (при низкой температуре)
	Не отбеливать	Не хлорировать и не использовать хлорсодержащих моющих средств и стиральных порошков с отбеливателями.	 Запрещено использование электросушки
	Глажение		 Вертикальная сушка
	Гладить при высокой температуре (макс. 200°C)	Хлопок, лен, текстильные изделия во влажном состоянии.	 Сушка на горизонтальной поверхности
	Гладить при средней температуре (макс. 150°C)	Хлопок, шелк, полиэфир, вискоза. Гладить через слегка увлажненную ткань или утюгом с паровлажнителем.	 Сушка без отжима
	Не гладить при высокой температуре (макс. 110°C)	Полиакрил, полиамид, полиэстер, ацетат.	 Отбеливать только без хлора
	Не гладить		

Обслуживание

- * Во избежание поражения электричеством перед чисткой внутренних частей стиральной машины всегда отсоединяйте шнур питания от электрической розетки.
- * При утилизации прибора обрежьте провода питания и уничтожьте штепсельную вилку.
- * Сломайте замок двери, чтобы дети не могли случайно запереться внутри.

■ Фильтр поступающей воды

- Мигающие символы “! E” (“Нет подачи воды”) или индикаторы **Предв.** и **Без складок** на панели управления означают, что вода не поступает в стиральную машину.
- Если вода слишком жесткая или содержит известковый осадок, фильтр поступающей воды может засориться. Поэтому рекомендуется время от времени его чистить.



■ Фильтр дренажного насоса

- * Дренажный фильтр задерживает нитки и мелкие предметы, которые могли остаться в одежде. В целях обеспечения бесперебойной работы стиральной машины регулярно проверяйте состояние этого фильтра.

⚠ ВНИМАНИЕ

Перед тем, как открывать фильтр дренажного насоса, слейте остатки воды из дренажного шланга.

1. Откройте декоративную крышку (1) на нижней панели стиральной машины при помощи монетки. Освободите малый дренажный шланг, вытянув его на всю длину.
2. Используйте какую-либо емкость для стока воды. Выньте заглушку (2) малого дренажного шланга и дайте воде полностью стечь. Затем откройте фильтр дренажного насоса (3), повернув его против часовой стрелки.
3. Извлеките все посторонние предметы и прочистите фильтр (3). После чего вставьте фильтр (3) на место и, повернув его по часовой стрелке, плотно затяните. Закройте дренажный шланг заглушкой (2) и верните в исходное положение. Закройте крышку на нижней панели.

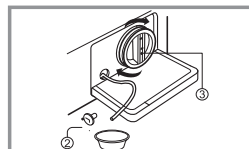
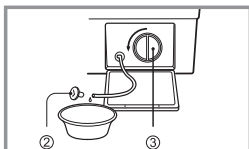
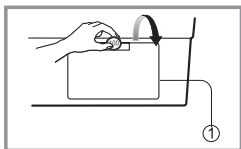

■ Уход за машиной зимой

Для хранения стиральной машины зимой при температуре ниже 0°C, необходимо полностью слить воду. Для этого достаточно провести следующие действия:

1. Включить цикл отжима.
2. После окончания цикла отжима отключить стиральную машину от сети.
3. Закрыть кран подачи воды.
4. Отсоединить шланг подачи воды.
5. Отсоединить шланг слива воды от системы канализации и удалить из него оставшуюся воду.
6. Слить воду через фильтр дренажного насоса (см. фильтр дренажного насоса).
7. При следующем включении машины убедитесь, что температура окружающей среды выше 0°C и не забудьте подключить все шланги согласно инструкции по установке.

■ Выдвижной ящик

- * С течением времени стиральный порошок и смягчитель ткани образуют осадок в выдвижном ящике.
- Необходимо периодически промывать выдвижной ящик струей воды.
- При необходимости ящик можно вынуть из машины целиком. Для этого следует нажать на стопорную защелку и выдвинуть ящик.
- Для облегчения чистки верхнюю часть контейнера для смягчителя ткани можно снять.

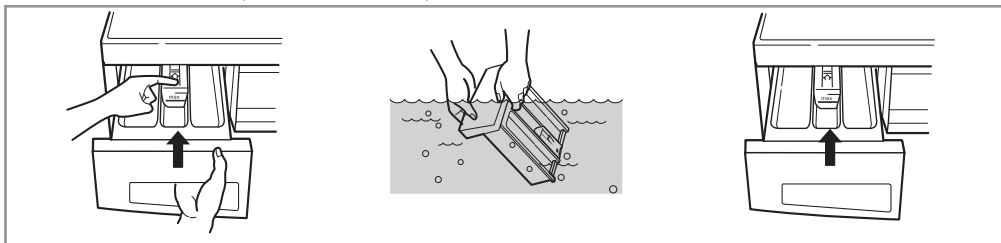

■ Выемка для выдвижного ящика

- * Порошок может накапливаться в выемке для ящика, поэтому следует время от времени чистить эту выемку.
- После окончания чистки поставьте на место выдвижной ящик и включите стиральную машину в режиме полоскания.

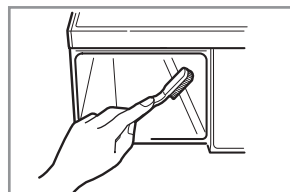

■ Барабан стиральной машины

- * Если в Вашем районе жесткая вода, применяйте специальные составы, очищающие от накипи и извести в труднодоступных местах машины.
- * Хотя барабан стиральной машины изготавливается из нержавеющей стали, пятнышки ржавчины могут быть вызваны маленькими металлическими деталями (скрепками для бумаги, булавками), застрявшими в барабане.
- * Время от времени барабан стиральной машины должен очищаться.
- * Если Вы используете антинакипин, краситель или осветлитель, убедитесь, что он подходит для стиральной машины.
 - Антинакипин может содержать компоненты, которые негативно влияют на некоторые части Вашей стиральной машины.
 - Удалите пятна специальным средством для удаления пятен со стали.
 - Никогда не используйте губки из стальной проволоки.

■ Чистка стиральной машины

1. Чистка внешних частей

Подобающий уход за стиральной машиной позволит продлить срок ее службы.

Внешние части стиральной машины следует промывать теплой водой с нейтральным моющим средством, не содержащим абразивных частиц. После влажной чистки протрите машину чистой тряпкой и дайте ей высохнуть.



ВНИМАНИЕ

Не протирайте машину этиловым спиртом, растворителями, хлорсодержащими средствами и другими подобными веществами.

2. Чистка внутренних частей

Промывайте внутренние части 1 стаканом (250 мл) отбеливателя, смешанного со стиральным порошком. Включите машину и дайте ей полностью выполнить программу стирки с использованием горячей воды. При необходимости повторите процедуру.

**В моделях оснащенных функцией «Очистка барабана», рекомендуется использовать данную функцию.*

ЗАМЕЧАНИЕ











Для удаления осадка, оставленного жесткой водой, используйте только специально предназначенные для стиральных машин средства, руководствуясь рекомендациями производителя.

устранение неполадок

* Данная стиральная машина оборудована системой самодиагностики, которая позволяет обнаружить неполадки на начальной стадии и предпринять соответствующие меры. Если стиральная машина функционирует неправильно или не работает вообще, проверьте следующие моменты, прежде чем обращаться в сервисную службу.

Симптом	Возможная причина	Решение
Дребезжание или звон	<ul style="list-style-type: none"> В барабан или в насос попали посторонние предметы, например, монетки. 	Остановите стиральную машину и проверьте барабан и фильтр дренажного насоса. Если при повторном включении машины шум не прекратится, обратитесь в службу поддержки клиентов LG (см. последнюю страницу).
Стук	<ul style="list-style-type: none"> Большое количество загруженного белья может вызвать постукивание. Как правило, это не свидетельствует о неполадках. 	Если звук не прекращается, возможно, нарушен баланс в барабане стиральной машины. Остановите стирку и переложите белье равномерно.
Вибрация	<ul style="list-style-type: none"> Не все транспортировочные болты и части упаковки удалены. Не все ножки плотно стоят на полу. Бельё в барабане стиральной машины распределено неравномерно. 	Если транспортировочные болты не были удалены при установке, следуйте инструкциям по удалению транспортировочных болтов в "Инструкции по установке". Отрегулируйте горизонтальное положение стиральной машины. Остановите стирку и переложите белье.
Протечки воды	<ul style="list-style-type: none"> Соединение шланга с краном или со стиральной машиной ослабло. Сливные трубы засорились. 	Проверьте и при необходимости затяните соединения шлангов. Прочистите сливные трубы. При необходимости вызовите водопроводчика.
Чрезмерное образование пены	<ul style="list-style-type: none"> Возможно засыпано слишком много порошка, или порошок неподходящего типа. 	Необходимо уменьшить количество моющего средства. Стиральный порошок должен соответствовать типу стиральной машины. Образование чрезмерного количества пены может привести к протечкам воды.
Вода не поступает в машину или поступает слишком медленно	<ul style="list-style-type: none"> Поступление воды не достаточно для работы машины. Кран подачи воды открыт не полностью. Водозаборный шланг сжат. 	Попробуйте подключиться к другому крану. Откройте кран полностью. Распрямите шланг.
Вода не стекает из стиральной машины или стекает слишком медленно	<ul style="list-style-type: none"> Фильтр поступающей воды засорился. Дренажный шланг сжат или засорен. Фильтр дренажного насоса засорен. 	Прочистите фильтр поступающей воды. Прочистите и распрямите дренажный шланг. Прочистите фильтр дренажного насоса.
Стиральная машина не включается	<ul style="list-style-type: none"> Шнур питания не подсоединен к электрической розетке или соединение ослабло. Кран подачи воды перекрыт. 	Плотно подсоедините штепсельную вилку к электрической розетке. Откройте кран подачи воды.
Барабан не вращается	<ul style="list-style-type: none"> Дверца закрыта неплотно. 	Закройте дверцу и нажмите кнопку Старт/Пауза . Возможно, машине после этого потребуется несколько минут, чтобы начать отжим. Отжим может начаться только при закрытой дверце.
Дверца не открывается		В целях безопасности во время работы машины дверца блокируется. Подождите две-три минуты перед тем, как открывать дверцу, чтобы дать время запорному механизму ее разблокировать.
Время стирки увеличилось		Время стирки может увеличиваться или уменьшаться в зависимости от количества загруженного белья, температуры воды и других условий. При нарушении баланса в барабане или при запуске программы удаления пены время стирки также может быть увеличено.

устранение неполадок

Симптом	Возможная причина	Решение
 ("Нет подачи воды")	<ul style="list-style-type: none"> • Поступление воды недостаточно для работы машины. • Кран подачи воды открыт не полностью. • Водозаборный шланг сдавлен. • Фильтр поступающей воды засорился. 	Попробуйте подключиться к другому крану. Откройте кран полностью. Распрямите шланг. Прочистите впускной фильтр.
 ("Нет слива воды")	<ul style="list-style-type: none"> • Дренажный шланг сдавлен или засорен. • Фильтр дренажного насоса засорен. 	Прочистите и распрямите дренажный шланг. Прочистите фильтр дренажного насоса.
 ("Нет отжима")	<ul style="list-style-type: none"> • Загружено слишком мало белья. • Загруженное белье распределено неравномерно. • Стиральная машина оборудована системой контроля баланса в барабане. При стирке тяжелых предметов, например, ковров или халатов, эта система может остановить вращение барабана. 	Добавьте 1-2 похожих предмета для выравнивания загрузки в барабане. Переложите белье, чтобы обеспечить равномерное вращение. Если белье слишком мокрое по окончании отжима, добавьте маленькие предметы, чтобы выровнять загрузку белья в барабане, и повторите процесс отжима.
	 <ul style="list-style-type: none"> • Дверца не закрыта 	Закройте дверцу. Если надпись "dE" не исчезает, обратитесь в службу поддержки клиентов LG по бесплатным телефонным линиям (см. последнюю страницу).
	<ul style="list-style-type: none"> • Надпись "tE" появляется при неполадках в температурном датчике воды. 	Отключите машину от электрической сети и обратитесь в службу поддержки клиентов LG по бесплатным телефонным линиям (см. последнюю страницу).
	<ul style="list-style-type: none"> • Надпись "FE" появляется при переполнении машины водой из-за неисправного клапана. 	Закройте кран подачи воды. Отключите машину от электрической сети. Обратитесь в службу поддержки клиентов LG по бесплатным телефонным линиям (см. последнюю страницу).
	<ul style="list-style-type: none"> • Надпись "PE" появляется при неполадках в датчике уровня воды. 	
	<ul style="list-style-type: none"> • Перегрузка электродвигателя. 	
	<ul style="list-style-type: none"> • Перегрузка электродвигателя. 	
	<ul style="list-style-type: none"> • Сбой в подаче электроэнергии в сети. 	

Для заметок

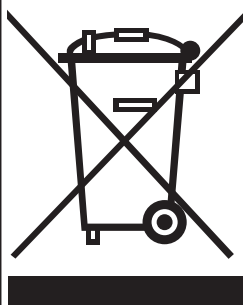

УТИЛИЗАЦИЯ СТАРОГО ОБОРУДОВАНИЯ

1. Символ на устройстве, изображающий перечеркнутое мусорное ведро на колесах, означает, что на изделии распространяется Директива 2002/96/ЕС.
2. Электрические и электронные устройства должны утилизироваться не вместе с бытовым мусором, а через специальные места, указанные правительственными или местными органами власти.
3. Правильная утилизация старого оборудования поможет предотвратить потенциально вредное воздействие на окружающую среду и здоровье человека.
4. Для получения более подробных сведений о порядке утилизации старого оборудования обратитесь в администрацию города, службу, занимающуюся утилизацией, или в магазин, где был приобретен прибор.

Гарантия не распространяется на:

- Визиты службы ремонта для обучения пользованию прибором.
- Если используется любое другое напряжение, кроме рекомендованного для машины.
- Если прибор поврежден в результате несчастного случая или стихийного бедствия.
- Если прибор поврежден в результате неправильной эксплуатации, не предусмотренной правилами инструкции.
- Если прибор используется до ознакомления с инструкцией или детали, входящие в комплект, заменяются.
- Если прибор поврежден из-за домашних животных или крыс, тараканов и т. д.
- Если появляются обычные для прибора шумы и вибрации: звук сливающейся воды, звук при отжиме, предупредительные сигналы.
- Гарантия не подразумевает установки прибора, присоединения шлангов.
- Гарантия не включает обслуживание, рекомендованное в инструкции.
- Поставщик не обязуется удалять из машины инородные объекты, включая насос, фильтры, гвозди, провода, шурупы и т. д.
- Поставщик не обязуется заменять пробки или менять кабели в доме.
- Поставщик не обязуется исправлять последствия некачественного ремонта.
- Поставщик не обязуется возмещать ущерб личному имуществу, прямой или косвенной причиной которого послужила возможная неисправность прибора.
- Гарантия не распространяется в тех случаях, когда товар используется в коммерческих целях. (Например, места общественного пользования, такие как: гостиница, обучающий центр, сдаваемый внаем дом).



Информацию по сертификации наших приборов, данные о номере сертификата и сроке его действия, вы можете получить в Службе поддержки клиентов LG по бесплатным телефонам.

Изготовитель: ООО "ЛГ Электроникс РУС".
Россия, 143160, Московская обл., Рузский р-н,
с.п. Дороховское, 86 км Минского шоссе, д. 9.

Дата изготовления указана на этикетке, расположенной за дверцей стиральной машины над барабаном.
Формат даты: мм/гггг.

8-800-200-7676
8-820-0071-1111
8-0003-271
8-800-30-800
800-9990
0-800-303-000
800-0071-0005
8-8000-805-805
2255

РОССИЯ
БЕЛАРУСЬ
ЛАТВИЯ
ЛИТВА
ЭСТОНИЯ
УКРАИНА
УЗБЕКИСТАН
КЫРГЫЗСТАН
КАЗАХСТАН
(с мобильного GSM)

Служба Поддержки Клиентов LG