

Register your product and get support at
www.philips.com/welcome

FC8443

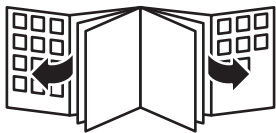

PHILIPS



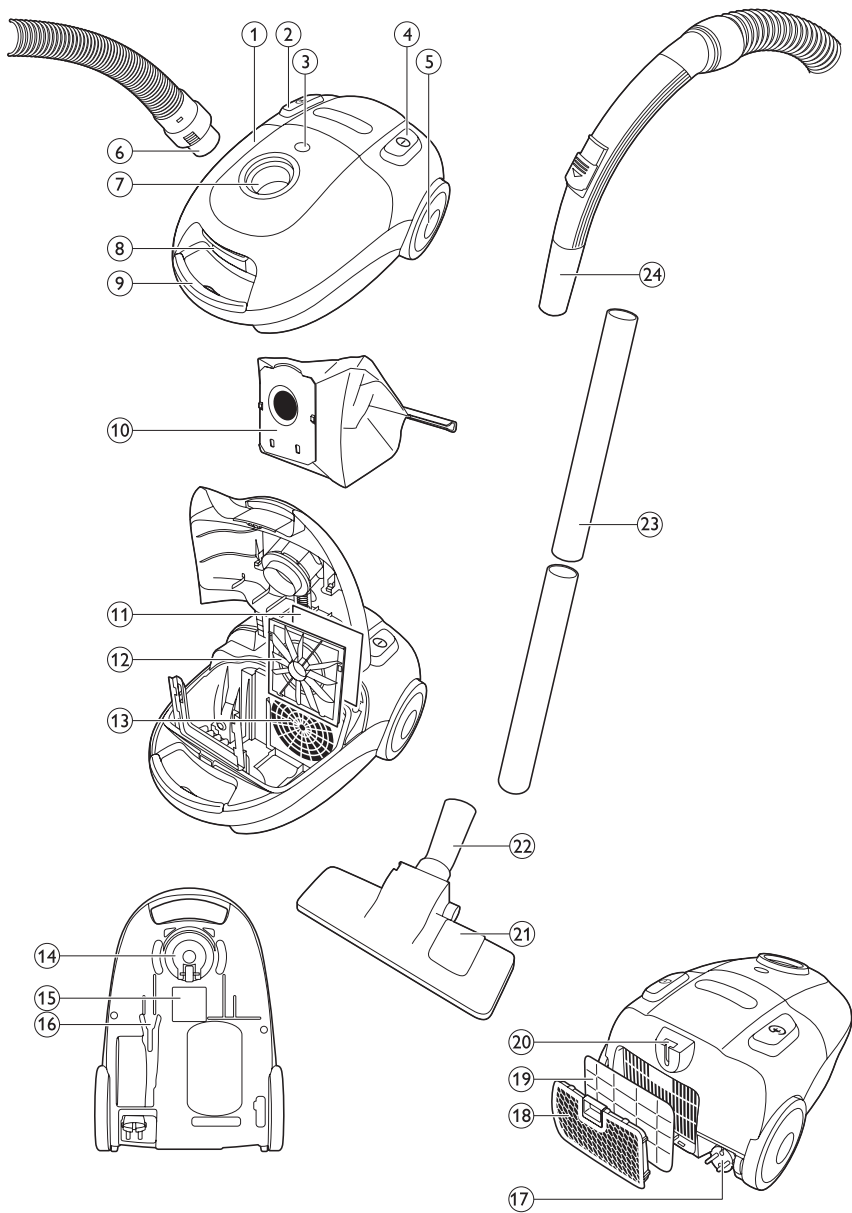

ENGLISH	6
FRANÇAIS	10
ҚАЗАҚША	15
РУССКИЙ	20
УКРАЇНСЬКА	25
فارسی	32
العربية	36

Introduction

Congratulations on your purchase and welcome to Philips! To fully benefit from the support that Philips offers, register your product at www.philips.com/welcome.

General description (Fig. 1)

- 1 Cover
- 2 Cord rewind button
- 3 Dustbag full indicator
- 4 On/off button
- 5 Rear wheel
- 6 Hose connector
- 7 Hose connection opening
- 8 Cover release tab
- 9 Handle
- 10 Dustbag
- 11 Motor protection filter
- 12 Motor protection filter holder
- 13 Motor inlet
- 14 Swivel wheel
- 15 Type plate
- 16 Storage slot
- 17 Mains cord with plug
- 18 Exhaust micro filter grille
- 19 Exhaust micro filter
- 20 Parking slot
- 21 Rocker switch for carpet/hard floor settings
- 22 Combination nozzle
- 23 Tube parts
- 24 Hose with handgrip and suction power slide

Important

Read this user manual carefully before you use the appliance and save it for future reference.

Danger

- Never vacuum up water or any other liquid. Never vacuum up flammable substances and do not vacuum up ashes until they are cold.

Warning

- Check if the voltage indicated on the appliance corresponds to the local mains voltage before you connect the appliance.
- Do not use the appliance if the mains cord, the plug or the appliance itself is damaged.
- If the mains cord is damaged, you must have it replaced by Philips, a service centre authorised by Philips or similarly qualified persons in order to avoid a hazard.
- The plug must be removed from the socket-outlet before cleaning or maintaining the appliance.
- This appliance is not intended for use by persons (including children) with reduced physical, sensory or mental capabilities, or lack of experience and knowledge, unless they have been given supervision or instruction concerning use of the appliance by a person responsible for their safety.
- Children should be supervised to ensure that they do not play with the appliance.
- Do not point the hose, the tube or any other accessory at the eyes or ears nor put it in your mouth when it is connected to the vacuum cleaner and the vacuum cleaner is switched on.
- Do not clean any part of the vacuum cleaner in the dishwasher.

Caution

- Do not vacuum up large objects as this may cause the air passage in the tube or hose to become obstructed.
- When you use the vacuum cleaner to vacuum ashes, fine sand, lime, cement dust and similar substances, the pores of the dustbag and the motor protection filter become clogged. If you notice a strong decrease in suction power, replace the dustbag and clean the motor protection filter.
- Never use the appliance without a dustbag or the motor protection filter. This could damage the motor and shorten the life of the appliance. Only use Philips s-bag® dustbags or Philips reusable dustbag.
- Noiselevel: Lc= 84 dB(A)

Electromagnetic fields (EMF)

This Philips appliance complies with all standards regarding electromagnetic fields (EMF). If handled properly and according to the instructions in this user manual, the appliance is safe to use based on scientific evidence available today.

Preparing for use**Hose**

- 1** To connect the hose, push the hose connector into the hose connection opening ('click') (Fig. 2).
- 2** To disconnect the hose, press the release buttons (1) and pull the hose connector out of the hose connection opening (2) (Fig. 3).

Tube parts

- 1** Push the handgrip into the suction tube. (Fig. 4)
To remove it, turn the handle slightly and pull it off the tube.
- 2** Insert one tube part into the other part.

Combination nozzle

You can use the combination nozzle on carpet (with the brush strips folded in) or on hard floors (with the brush strips folded out).

Using the appliance**Vacuum cleaning**

- 1** Pull the cord out of the appliance and insert the mains plug into the wall socket.
- 2** Press the on/off button on top of the appliance with your foot to switch on the appliance (Fig. 5).

Note: If you want to pause for a moment, insert the ridge on the nozzle into the parking slot to park the tube in a convenient position (Fig. 6).

Cleaning and maintenance

The plug must be removed from the socket-outlet before cleaning or maintaining the appliance.

- 1** Clean the appliance and its parts with a damp cloth.

Do not clean any part of the vacuum cleaner in the dishwasher.

Cleaning the motor protection filter

To maintain optimal performance, clean the motor protection filter at least once a year.

- 1 Pull the cover upwards to open it (Fig. 7).
- 2 Lift the dustbag out of the appliance (Fig. 8).
- 3 Pull the filter holder with the motor protection filter out of the appliance (Fig. 9).
- 4 Take the motor protection filter out of the holder and shake the motor protection filter over a dustbin to clean it.
- 5 Put the filter in the filter holder and slide the filter holder back into the appliance.
- 6 Put the dustbag back into the appliance, and close the cover.

Emptying the reusable washable dustbag

In some countries, this vacuum cleaner comes with a reusable washable dustbag. You can use this dustbag instead of disposable dustbags. To remove and insert the reusable dustbag, follow the instructions in chapter 'Replacing the dustbag'.

To empty the dustbag:

- 1 Slide the clip off the dustbag sideways.
- 2 Shake out the contents into a dustbin.
- 3 To close the dustbag, slide the clip back onto the bottom edge of the dustbag.

Replacement

The plug must be removed from the socket-outlet before cleaning or maintaining the appliance.

Replacing the disposable dustbag

- Replace the dustbag as soon as the dustbag-full indicator has changed colour permanently, i.e. even when the nozzle is not placed on the floor (Fig. 10).

- 1 Pull the cover upwards to open it and tilt the dustbag holder forward. (Fig. 7)
- 2 Pull at the cardboard tag to remove the full dustbag from the holder (Fig. 8).
▶ When you do this, the dustbag is sealed automatically.
- 3 Slide the cardboard front of the new dustbag into the two grooves of the dustbag holder as far as possible (Fig. 11).
- 4 Tilt the dustbag holder backward (Fig. 12).

Note: If no dustbag has been inserted, you cannot close the cover.

- 5 Push the cover downwards to close it.

Replacing the exhaust micro filter

Always unplug the appliance before you replace a filter.

Replace the exhaust micro filter every 12 months.

- 1 The plug must be removed from the socket-outlet.
- 2 Open the exhaust micro filter grille.
- 3 Remove the filter and place the new filter in the appliance.

- 4 To close the exhaust grille, first align the lugs on the bottom of the grille with the slots in the appliance (1). Then press the tab back on the appliance until the grille locks into place (2) ('click') (Fig. 13).

Ordering accessories

To purchase accessories for this appliance, go to your Philips dealer, Philips service centre or contact the Philips Consumer Care Centre in your country. You can also visit www.philips.com/support.

Ordering Philips s-bag® dustbags

- Philips s-bag® classic long performance dustbags last 50% longer than standard dustbags, thanks their non-clogging material. Available under type number FC8021.
- Reusable washable dustbags (some countries only) are available under code number 4322 004 93701.

Note: Please visit www.s-bag.com for more information about the s-bag.

Ordering filters and accessories

- Exhaust micro filters are available under service number 4322 004 93681.
- Motor protection filters are available under service number 4322 004 93671.

Storage

- 1 Switch off and unplug the appliance, and press the cord rewind button to rewind the cord (Fig. 14).
- 2 Put the appliance in upright position. To attach the nozzle to the appliance, insert the ridge on the nozzle into the storage slot.

Environment

- Do not throw away the appliance with the normal household waste at the end of its life, but hand it in at an official collection point for recycling. By doing this, you help to preserve the environment (Fig. 15).

Guarantee and service

If you need service or information or if you have a problem, please visit the Philips website at www.philips.com or contact the Philips Consumer Care Centre in your country. You find its phone number in the worldwide guarantee leaflet. If there is no Consumer Care Centre in your country, go to your local Philips dealer.

Troubleshooting

1 The suction power is insufficient

- Perhaps the dustbag is full.
- If necessary, replace or empty the dustbag.
- Perhaps the filters need to be cleaned or replaced.
- If necessary, clean or replace the filters.
- Perhaps the nozzle, tube or hose is obstructed.
- Remove the obstruction.

Introduction

Félicitations pour votre achat et bienvenue dans l'univers Philips ! Pour profiter pleinement de l'assistance Philips, enregistrez votre produit sur le site à l'adresse suivante : www.philips.com/welcome.

Description générale (fig. 1)

- 1 Couvercle
- 2 Bouton d'enroulement du cordon
- 3 Voyant de sac plein
- 4 Bouton marche/arrêt
- 5 Roue arrière
- 6 Raccord du flexible
- 7 Orifice de raccordement du flexible
- 8 Languette de déverrouillage du couvercle
- 9 Manche
- 10 Sac
- 11 Filtre de protection du moteur
- 12 Porte-filtre de protection du moteur
- 13 Entrée d'air
- 14 Roulette pivotante
- 15 Plaque signalétique
- 16 Insert pour rangement du tube
- 17 Cordon d'alimentation avec fiche secteur
- 18 Grille du microfiltre sortie
- 19 Microfiltre sortie
- 20 Insert pour rangement du tube
- 21 Sélecteur pour moquettes/sols durs
- 22 Brosse standard
- 23 Parties du tube
- 24 Tuyau avec poignée et bouton coulissant de puissance d'aspiration

Important

Lisez attentivement ce mode d'emploi avant d'utiliser l'appareil et conservez-le pour un usage ultérieur.

Danger

- N'aspirez jamais d'eau, de liquides, de substances inflammables, ni de cendres encore chaudes.

Avertissement

- Avant de brancher l'appareil, vérifiez que la tension indiquée sur l'appareil correspond à la tension supportée par le secteur local.
- N'utilisez pas l'appareil si le cordon d'alimentation, la fiche ou l'appareil lui-même est endommagé.
- Si le cordon d'alimentation est endommagé, il doit être remplacé par Philips, par un Centre Service Agréé Philips ou par un technicien qualifié afin d'éviter tout accident.
- La fiche doit être retirée de la prise avant le nettoyage ou l'entretien de l'appareil.
- Cet appareil n'est pas destiné à être utilisé par des personnes (notamment des enfants) dont les capacités physiques, sensorielles ou intellectuelles sont réduites, ou par des personnes manquant d'expérience ou de connaissances, à moins que celles-ci ne soient sous surveillance ou qu'elles n'aient reçu des instructions quant à l'utilisation de l'appareil par une personne responsable de leur sécurité.

- Veillez à ce que les enfants ne puissent pas jouer avec l'appareil.
- Ne dirigez pas le flexible, le tube ou tout autre accessoire vers les yeux ou les oreilles et ne les placez pas dans votre bouche lorsqu'ils sont raccordés à l'aspirateur et que celui-ci est sous tension.
- Ne mettez jamais d'éléments de l'aspirateur au lave-vaisselle.

Attention

- N'aspirez pas d'objets de grande taille car ils peuvent bloquer le passage de l'air dans le tube ou le flexible.
- Lorsque vous aspirez des cendres, du sable fin, de la chaux, de la poussière de ciment ou d'autres substances similaires, les pores du sac et du filtre de protection du moteur peuvent se boucher. Si vous constatez une forte diminution de la puissance d'aspiration, remplacez le sac et nettoyez le filtre de protection du moteur.
- N'utilisez jamais l'appareil sans sac ou sans filtre de protection du moteur. Cela pourrait endommager le moteur et réduire la durée de vie de l'appareil. Utilisez exclusivement les sacs S-bag® Philips ou les sacs réutilisables Philips.
- Niveau sonore : $L_c = 84 \text{ dB(A)}$

Champs électromagnétiques (CEM)

Cet appareil Philips est conforme à toutes les normes relatives aux champs électromagnétiques (CEM). Il répond aux règles de sécurité établies sur la base des connaissances scientifiques actuelles s'il est manipulé correctement et conformément aux instructions de ce mode d'emploi.

Avant l'utilisation

Flexible

- 1 Pour raccorder le flexible, poussez le raccord du flexible dans son orifice de raccordement (clic) (fig. 2).
- 2 Pour détacher le flexible, appuyez sur les boutons de déverrouillage (1) et tirez le raccord du flexible hors de son orifice de raccordement (2) (fig. 3).

Parties du tube

- 1 Poussez la poignée dans le tube d'aspiration. (fig. 4)
Pour l'enlever, tournez légèrement la poignée et détachez-la du tube.
- 2 Insérez une partie du tube dans l'autre partie.

Brosse standard

La brosse standard permet de nettoyer les moquettes (sans brosettes) ou les sols durs (avec brosettes).

Utilisation de l'appareil

Aspiration

- 1 Sortez le cordon d'alimentation de l'appareil et branchez-le sur une prise secteur.
- 2 Appuyez sur le bouton marche/arrêt de l'appareil avec votre pied pour l'allumer (fig. 5).

Remarque : Si vous souhaitez interrompre momentanément votre tâche, insérez l'ergot de rangement de la brosse dans l'insert du tube pour ranger ce dernier dans une position pratique (fig. 6).

Nettoyage et entretien

La fiche doit être retirée de la prise avant le nettoyage ou l'entretien de l'appareil.

1 Nettoyez l'appareil et ses éléments avec un chiffon humide.

Ne mettez jamais d'éléments de l'aspirateur au lave-vaisselle.

Nettoyage du filtre de protection du moteur

Pour obtenir des performances optimales, nettoyez le filtre de protection du moteur au moins une fois par an.

1 Tirez sur le couvercle pour l'ouvrir (fig. 7).

2 Enlevez le sac de l'appareil (fig. 8).

3 Retirez le porte-filtre et le filtre de protection du moteur de l'appareil (fig. 9).

4 Retirez le filtre de protection du moteur de son porte-filtre et secouez le filtre de protection du moteur au-dessus d'une poubelle pour le nettoyer.

5 Remplacez le filtre dans son porte-filtre, puis remplacez l'ensemble dans l'appareil.

6 Remplacez le sac dans l'appareil et fermez le couvercle.

Vidage du sac réutilisable lavable

Dans certains pays, cet aspirateur est livré avec un sac réutilisable lavable. Vous pouvez utiliser ce sac à la place des sacs jetables. Pour retirer et replacer le sac réutilisable, suivez les instructions décrites au chapitre « Remplacement du sac ».

Pour vider le sac :

1 Faites coulisser le clip de fermeture du sac sur le côté.

2 Secouez le sac au-dessus d'une poubelle.

3 Pour fermer le sac, faites coulisser le clip de fermeture jusqu'à ce qu'il atteigne le bord inférieur du sac.

Remplacement

La fiche doit être retirée de la prise avant le nettoyage ou l'entretien de l'appareil.

Remplacement du sac jetable

- Remplacez le sac dès que le voyant de sac plein a changé de couleur, et ce, même si la brosse n'est pas placée sur le sol (fig. 10).

1 Tirez sur le couvercle pour l'ouvrir et inclinez le support du sac en avant. (fig. 7)

2 Tirez sur la partie en carton du sac pour le retirer du support (fig. 8).

De cette manière, le sac se ferme automatiquement.

3 Faites glisser le plus loin possible la partie en carton du nouveau sac dans les rainures du support du sac (fig. 11).

4 Inclinez le support du sac en arrière (fig. 12).

Remarque : Vous ne pourrez pas fermer le couvercle sans avoir installé un sac dans l'appareil.

5 Poussez le couvercle vers le bas.

Remplacement du microfiltre sortie

Débranchez toujours l'appareil avant de remplacer un filtre.

Remplacez le microfiltre sortie tous les 12 mois.

- 1** La fiche doit être retirée de la prise.
- 2** Ouvrez la grille du microfiltre sortie.
- 3** Enlevez le filtre et placez le nouveau filtre dans l'appareil.
- 4** Pour fermer la grille du microfiltre sortie, alignez les languettes du bas de la grille avec les fentes de l'appareil (1). Appuyez ensuite sur la languette de l'appareil jusqu'à ce que la grille s'enclenche (2) (clic) (fig. 13).

Commande d'accessoires

Pour acheter des accessoires pour cet appareil, rendez-vous chez votre revendeur Philips ou dans un Centre Service Agréé Philips, ou contactez le Service Consommateurs Philips de votre pays. Vous pouvez également visiter le site Web **www.philips.com/support**.

Commande de sacs S-bag® Philips

- Les sacs Philips S-bag® Classic longues performances durent 2 fois plus longtemps que les sacs standard, et ce grâce à leur matière spéciale antiblocage. Ils sont disponibles sous la référence FC8021.
- Les sacs réutilisables lavables (certains pays uniquement) sont disponibles sous la référence 4322 004 93701.

Remarque : Pour de plus amples informations sur les sacs S-bag, veuillez visiter le site www.s-bag.com.

Commande de filtres et d'accessoires

- Les microfiltres sortie sont disponibles sous la référence 4322 004 93681.
- Les filtres de protection du moteur sont disponibles sous la référence 4322 004 93671.

Rangement

- 1** Éteignez et débranchez l'appareil, puis appuyez sur le bouton d'enroulement du cordon pour l'enrouler (fig. 14).
- 2** Placez l'appareil en position verticale pour fixer l'embout à l'appareil, puis insérez la clavette dans l'embout dans l'insert de rangement.

Environnement

- Lorsqu'il ne fonctionnera plus, ne jetez pas l'appareil avec les ordures ménagères, mais déposez-le à un endroit assigné à cet effet, où il pourra être recyclé. Vous contribuerez ainsi à la protection de l'environnement (fig. 15).

Garantie et service

Si vous souhaitez obtenir des informations supplémentaires ou faire réparer l'appareil, ou si vous rencontrez un problème, rendez-vous sur le site Web de Philips à l'adresse www.philips.com ou contactez le Service Consommateurs Philips de votre pays. Vous trouverez le numéro de téléphone correspondant sur le dépliant de garantie internationale. S'il n'existe pas de Service Consommateurs Philips dans votre pays, renseignez-vous auprès de votre revendeur Philips local.

Dépannage

1 La puissance d'aspiration est insuffisante.

- Le sac est peut-être plein.

Si nécessaire, remplacez ou videz le sac.

- Les filtres doivent peut-être être nettoyés ou remplacés.

Si nécessaire, nettoyez ou remplacez les filtres.

- L'embout, le tube ou le flexible est peut-être bouché.

Retirez ce qui bouche l'embout, le tube ou le flexible.

Кіріспе

Өнімді сатып алуыңызбен құттықтаймыз және Philips компаниясына қош келдіңіз! Philips компаниясы ұсынатын қолдауды толығымен пайдалану үшін, өнімді www.philips.com/welcome веб-торабында тіркеңіз.

Жалпы сипаттама (Сурет 1)

- 1 Қақпақ
- 2 Қуат сымын жинау түймесі
- 3 «Шаң дорбасы толы» көрсеткіші
- 4 Қосу/өшіру түймесі
- 5 Артқы дөңгелек
- 6 Шланг қосқышы
- 7 Шланг қосылатын ұя
- 8 Қақпақты босату құлақшасы
- 9 Тұтқа
- 10 Шаң дорбасы
- 11 Моторды қорғау сүзгісі
- 12 Моторды қорғайтын сүзгі ұстағышы
- 13 Мотор тесігі
- 14 Айналмалы дөңгелек
- 15 Ақпараттық тақта
- 16 Сақтап қою ойығы
- 17 Штепсельдік ұшы бар қуат сымы
- 18 Шығатын ауаның шағын сүзгі торы
- 19 Шығатын ауаның шағын сүзгісі
- 20 Уақытша қою ойығы
- 21 Кілем/қатты еден параметрлеріне арналған педаль
- 22 Құрама саптама
- 23 Құбыр бөлшектері
- 24 Қол сабын және сору қуатын реттеу сырғытпасы бар шланг

Маңызды

Құралды қолданбас бұрын, осы пайдаланушы нұсқаулығын мұқият оқып шығып, болашақта анықтамалық құрал ретінде пайдалану үшін сақтап қойыңыз.

Қауіпті жағдайлар

- Шаңсорғышпен суды немесе басқа сұйықтықты сорғызуға болмайды. Тұтанғыш заттарды да сорғызуға болмайды, ал күлді тек суығаннан кейін сорғызу керек.

Абайлаңыз

- Құралды қоспас бұрын, онда көрсетілген кернеудің жергілікті желі кернеуіне сәйкес келетінін тексеріп алыңыз.
- Құралдың ток сымы, штепсельдік ұшы немесе құралдың өзі зақымданған болса, құралды қолданбаңыз.
- Қуат сымы зақымданған болса, қауіпті жағдай орын алмауы үшін, оны тек Philips компаниясында, Philips мақұлдаған қызмет орталығында немесе білікті мамандар ауыстыруы керек.
- Құралды тазаламас немесе жөндемес бұрын, штепсельді розеткадан ажырату керек.
- Қауіпсіздігіне жауапты адамның қадағалауынсыз немесе құрылғыны пайдалану нұсқауларынсыз, физикалық және ойлау қабілеті шектеулі, сезімталдығы төмен, сондай-ақ білімі мен тәжірибесі аз адамдар (соның ішінде балалар) бұл құрылғыны қолданбауы керек.

16 ҚАЗАҚША

- Балалардың құралмен ойнамауын қадағалаған жөн.
- Шлангты, түтікті немесе басқа жабдықты көзге, құлаққа бағыттамаңыз, сондай-ақ шаңсорғыш қосулы, ал шланг шаңсорғышқа тағылып тұрғанда, ауызға салмаңыз.
- Шаңсорғыштың ешбір бөлігін ыдыс жуғышта жууға болмайды.

Ескерту

- Үлкен заттарды сорғызбаңыз, себебі олар түтік пен шлангтағы ауа ағынына кедергі жасауы мүмкін.
- Шаңсорғышты пайдаланып күл, топырақтың ұсақ түйіршіктерін, әк, цемент шаңын және осыған ұқсас заттарды сорғанда, шаң дорбасы мен моторды қорғайтын сүзгі бітеліп қалады. Сору қуатының қатты азайғаны байқалса, шаң дорбасын ауыстырып, моторды қорғайтын сүзгіні тазалаңыз.
- Шаң дорбасы немесе моторды қорғайтын сүзгі болмаса, құралды қолданбаңыз. Бұл моторды зақымдап, жұмыс мерзімін қысқартуы мүмкін. Philips s-bag® немесе Philips қайта қолданылатын шаң дорбаларын ғана пайдалану ұсынылады.
- Шу деңгейі: $L_c = 84 \text{ dB(A)}$

Электрмагниттік өрістер (ЭМӨ)

Осы Philips құралы электромагниттік өрістерге (ЭМӨ) қатысты барлық стандарттарға сәйкес келеді. Осы пайдаланушы нұсқаулығы бойынша дұрыс қолданылса, бүгінгі таңдағы ғылыми дәлелдерге сәйкес, құрал пайдалану үшін қауіпсіз болып табылады.

Пайдалануға дайындау

Шланг

- 1 Шлангты қосу үшін, шланг қосқышын шланг қосылатын ұяға кіргізіп итеріңіз («сырт» етегі) (Сурет 2).
- 2 Шлангты ажырату үшін, шешу түймелерін басып (1), шлангты қосу тесігінен шығарыңыз (2) (Сурет 3).

Құбыр бөлшектері

- 1 Сапты сорғызу түтігіне кіргізіп итеріңіз. (Сурет 4)
Шешу үшін, сапты аздап бұрып, түтіктен тартып алыңыз.
- 2 Бір түтікті екіншісінің ішіне енгізіңіз.

Құрама саптама

Құрама саптаманы пайдаланып, кілемдерді (шетка қатарын ішіне кіргізіп) немесе қатты беттерді (шетка қатарын сыртқа шығарып) тазалауға болады.

Құралды пайдалану

Шаңды сорғызу

- 1 Қуат сымын құралдан тартып шығарып, штепсельдік ұшын розеткаға жалғаңыз.
- 2 Құралдың жоғарғы жағындағы қосу/өшіру түймесін аяқпен басып, құралды қосыңыз (Сурет 5).

Ескертпе: Бір сәтке үзіліс жасау қажет болса, түтікті ыңғайлы күйге уақытша қою үшін, саптаманың шығып тұрған жағын уақытша қою ойығына кіргізіп қойыңыз (Сурет 6).

Тазалау және техникалық қызмет көрсету

Құралды тазаламас немесе жөндемес бұрын, штепсельді розеткадан ажырату керек.

1 Құралды және оның бөлшектерін дымқыл шүберекпен сүртіңіз.

Шаңсорғыштың ешбір бөлігін ыдыс жуғышта жууға болмайды.

Моторды қорғайтын сүзгіні тазалау

Жұмысты жақсарту үшін, моторды қорғайтын сүзгіні жылына кемінде бір рет тазалау қажет.

1 Оны ашу үшін, қақпағын жоғары қарай тартыңыз (Сурет 7).

2 Шаң дорбасын жоғары қарай тартып шығарып алыңыз (Сурет 8).

3 Моторды қорғайтын сүзгімен бірге сүзгі ұстағышын құралдан шығарып алыңыз (Сурет 9).

4 Моторды қорғайтын сүзгіні ұстағыштан шығарыңыз және қоқыс жәшігінің үстінен сілкіп тазалаңыз.

5 Сүзгіні ұстағышқа орнатып, ұстағышты қайтадан құралға сырғытып кіргізіңіз.

6 Шаң дорбасын құралға салып, қақпағын жабыңыз.

Көп реттік жуылатын шаң дорбасын босату

Кейбір елдерде бұл шаңсорғыш қайта қолданылатын, жуылатын шаң дорбасымен келеді. Бұл шаң дорбасын бір жолғы шаң дорбаларының орнына пайдалануға болады. Қайта қолданылатын шаң дорбасын ауыстыру және салу үшін, «Шаң дорбасын ауыстыру» тарауындағы нұсқауларды орындаңыз.

Шаң дорбасын босату

1 Шаң дорбасының екі жағындағы сырғымасын сырғытыңыз.

2 Ішіндегі қоқысты қоқыс шелегіне сілкіп түсіріңіз.

3 Шаң дорбасын жабу үшін, сырғыманы шаң дорбасының астыңғы жиегіне дейін қайтадан сырғытыңыз.

Ауыстыру

Құралды тазаламас немесе жөндемес бұрын, штепсельді розеткадан ажырату керек.

Бір рет қолданылатын шаң дорбасын алмастыру

- «Шаң дорбасы толы» көрсеткішінің түсі тұрақты өзгеретін болса (яғни, саптама еденге тигізілмеген кезде де), шаң дорбасын ауыстыру керек (Сурет 10).

1 Қақпақты жоғары тартып ашыңыз да, шаң дорбасының ұстағышын алға қарай еңкейтеңіз. (Сурет 7)

2 Ұстағыштан толған шаң дорбасын шығару үшін, картон тілін тартыңыз (Сурет 8).

► Осы әрекет жасалғанда, дорба автоматты түрде жабылады.

3 Жаңа шаң дорбасының картон алдын дорба ұстағышының екі тесігіне барынша итеріп салыңыз (Сурет 11).

4 Шаң дорбасының ұстағышын артқа шалқайтыңыз (Сурет 12).

Ескертпе: Егер шаң дорбасы салынбаған болса, қақпақ жабылмайды.

5 Қақпақты басып жабыңыз.

Шығатын ауаның шағын сүзгісін ауыстыру

Сүзгіні алмастырмас бұрын, құралды, міндетті түрде, розеткадан ажыратыңыз.

Шығатын ауаның шағын сүзгісін әр 12 ай сайын ауыстырып тұрыңыз.

- 1** Штпелсель қуат розеткасынан ажыратылған болуы тиіс.
- 2** Шығатын ауаның шағын сүзгі торын ашыңыз.
- 3** Сүзгіні шығарып, жаңа сүзгіні құралға салыңыз.
- 4** Шығатын ауаның торын жабу үшін, тордың төменгі жағындағы тілдерді құралдағы ұяларға туралаңыз (1). Одан кейін, тор орнына түскенше («сырт») құлақшаны құралға қарай итеріңіз (2) (Сурет 13).

Қосалқы құралдарға тапсырыс беру

Бұл құрылғының жабдықтарын сатып алу үшін Philips дилеріне, Philips қызмет көрсету орталығына барыңыз немесе Philips тұтынушылар орталығына хабарласыңыз.

www.philips.com/support веб-торабына кіруге де болады.

Philips s-bag® шаң дорбаларына тапсырыс беру

- Philips s-bag® классикалық ұзақ қолданылатын шаң дорбалары бітеліп қалмайтын материалдың арқасында стандартты шаң дорбаларына қарағанда 50% ұзағырақ сақталады. FC8021 түр нөмірі бойынша тапсырыс беруге болады.
- Көп реттік жуылатын шаң дорбаларын (тек кейбір елдерде) 4322 004 93371 кодтық нөмірі бойынша алуға болады.

Ескертпе: s-bag дорбалары туралы қосымша ақпаратты www.s-bag.com веб-торабынан қараңыз.

Сүзгілер мен жабдықтарға тапсырыс беру

- Шығатын ауаның шағын сүзгілеріне 4322 004 93681 нөмірі бойынша тапсырыс беруге болады.
- Моторды қорғайтын сүзгілерге 4322 004 93671 нөмірі бойынша тапсырыс беруге болады.

Сақтау

- 1** Құрылғыны өшіріп, қуат көзінен ажыратыңыз және қуат сымын жинау түймесін басып сымды жинап қойыңыз (Сурет 14).
- 2** Құралды тігінен қойыңыз. Саптаманы құралға бекіту үшін, саптаманың шығып тұрған жағын сақтап қою ойығына енгізіңіз.

Қоршаған орта

- Жарамдылық мерзімі аяқталғанда, құрылғыны тұрмыстық қоқыспен бірге тастамаңыз. Қайта өңдейтін арнайы жинау орнына тапсырыңыз. Бұл әрекет қоршаған ортаны сақтауға септігіңізді тигізеді (Сурет 15).

Кепілдік және қызмет

Қызмет көрсету жұмыстары, ақпарат қажет болса немесе шешілмеген мәселе болса, Philips компаниясының www.philips.com веб-торабын қараңыз немесе еліңіздегі Philips тұтынушыларды қолдау орталығына хабарласыңыз (телефон нөмірін дүниежүзілік кепілдік кітапшасынан табуға болады). Еліңізде тұтынушыларды қолдау орталығы болмаған жағдайда, жергілікті Philips дилеріне хабарласыңыз.

Ақаулықтарды жою**I Сору қуаты жеткіліксіз**

- Мүмкін шаң дорбасы толып кеткен болар.

Қажет болса, шаң дорбасын ауыстырыңыз немесе босатыңыз.

- Сүзгіні тазалау немесе ауыстыру қажет болуы мүмкін.

Қажет болса, сүзгілерді тазалаңыз немесе ауыстырыңыз.

- Саптама, түтік немесе шланг бітеліп қалған болуы мүмкін.

Бітеп тұрған затты алып тастаңыз.

Введение

Поздравляем с покупкой продукции Philips! Для получения полной поддержки, оказываемой компанией Philips, зарегистрируйте прибор на веб-сайте www.philips.com/welcome.

Общее описание (Рис. 1)

- 1 Крышка
- 2 Кнопка для сматывания шнура
- 3 Индикатор заполнения мешка для пыли
- 4 Кнопка включения/выключения
- 5 Заднее колесо
- 6 Разъем шланга
- 7 Отверстие для подсоединения шланга
- 8 Кнопка открывания крышки
- 9 Ручка
- 10 Мешок для пыли
- 11 Фильтр защиты электродвигателя
- 12 Держатель фильтра защиты электродвигателя
- 13 Воздухозаборное отверстие электродвигателя
- 14 Шарнирное колесико
- 15 Заводская бирка
- 16 Отделения для хранения
- 17 Сетевой шнур с вилкой
- 18 Решетка выпускного микрофильтра
- 19 Выпускной микрофильтр
- 20 Ячейка для закрепления трубки
- 21 Кулисный переключатель режима чистки ковра/твердого пола
- 22 Комбинированная насадка
- 23 Секции трубки
- 24 Шланг с рукояткой и регулятором мощности всасывания

Важная информация

Перед использованием прибора внимательно ознакомьтесь с руководством пользователя и сохраните его для дальнейшего использования в качестве справочного материала.

Опасно!

- Запрещается убирать пылесосом воду или другие жидкости. Запрещается применять пылесос для уборки огнеопасных веществ, а также неостывшего пепла.

Предупреждение

- Перед подключением прибора убедитесь, что указанное на нем номинальное напряжение соответствует напряжению местной электросети.
- Не пользуйтесь прибором, если сетевой шнур, сетевая вилка или сам прибор повреждены.
- В случае повреждения сетевого шнура его необходимо заменить. Чтобы обеспечить безопасную эксплуатацию прибора, заменяйте шнур только в авторизованном сервисном центре Philips или в сервисном центре с персоналом аналогичной квалификации.
- Перед очисткой или выполнением технического обслуживания прибора всегда извлекайте вилку из розетки электросети.
- Данный прибор не предназначен для использования лицами (включая детей) с ограниченными возможностями сенсорной системы или ограниченными умственными или физическими способностями, а также лицами с недостаточным опытом и знаниями, кроме как под контролем и руководством лиц, ответственных за их безопасность.
- Не позволяйте детям играть с прибором.

- Не направляйте и не прикладывайте шланг, трубку или насадки, подсоединенные к включенному пылесосу, к глазам, ушам или ко рту.
- Запрещается мыть какие-либо части пылесоса в посудомоечной машине.

Внимание!

- Не захватывайте пылесосом крупные предметы, поскольку это может помешать прохождению воздуха по трубке или шлангу.
- Во время уборки пылесосом пепла, мелкого песка, известки, цементной пыли и подобных веществ поры мешка для пыли и фильтра защиты электродвигателя могут засориться. При заметном снижении мощности всасывания замените мешок для пыли и фильтр защиты электродвигателя.
- Запрещается пользоваться прибором без мешка для пыли или фильтра защиты электродвигателя. Несоблюдение этого условия может привести к повреждению двигателя и сокращению срока службы прибора. Используйте только мешки для пыли Philips s-bag® или многоразовые мешки для пыли Philips.
- Уровень шума: Lc = 84 дБ (А)

Электромагнитные поля (ЭМП)

Данный прибор Philips соответствует стандартам по электромагнитным полям (ЭМП). При правильном обращении согласно инструкциям, приведенным в руководстве по эксплуатации, использование прибора безопасно в соответствии с современными научными данными.

Подготовка прибора к работе

Шланг

- 1** Чтобы подключить шланг, вставьте разъем шланга в отверстие для подсоединения шланга до щелчка (Рис. 2).
- 2** Для отсоединения шланга нажмите на кнопки отсоединения (1) и вытащите разъем шланга из паза (2) (Рис. 3).

Секции трубки

- 1** Вставьте рукоятку в трубку. (Рис. 4)
Чтобы снять рукоятку, слегка поверните ручку и снимите ее с трубки.
- 2** Вставьте одну часть трубки в другую часть.

Комбинированная насадка

Комбинированная насадка может использоваться для уборки ковров (с убранной внутрь узкой щеткой) или твердых полов (с выдвинутой узкой щеткой).

Использование прибора

Порядок работы

- 1** Вытяните сетевой шнур из пылесоса и вставьте сетевую вилку в розетку электросети.
- 2** Включите прибор, нажав ногой кнопку включения/выключения на верхней панели (Рис. 5).

Примечание При необходимости ненадолго прервать уборку вставьте ребро насадки в специальную ячейку, установив трубку в удобное положение (Рис. 6).

Очистка и уход

Перед очисткой или выполнением технического обслуживания прибора всегда извлекайте вилку из розетки электросети.

- 1 Очищайте прибор и его части влажной тканью.

Запрещается мыть какие-либо части пылесоса в посудомоечной машине.

Очистка фильтра защиты электродвигателя

Для поддержания оптимальной работы прибора очищайте фильтр защиты электродвигателя не реже одного раза в год.

- 1 Чтобы открыть крышку, потяните ее вверх (Рис. 7).
- 2 Достаньте мешок для пыли из прибора (Рис. 8).
- 3 Извлеките держатель фильтра с фильтром защиты электродвигателя из прибора (Рис. 9).
- 4 Снимите фильтр защиты электродвигателя с держателя и вытряхните фильтр над мусорным ведром.
- 5 Установите фильтр в держатель и вставьте держатель в прибор.
- 6 Вставьте мешок для пыли в прибор и закройте крышку.

Очистка многоразового моющегося мешка для пыли

В некоторых странах данная модель пылесоса оснащена многоразовым моющимся мешком для пыли. Его можно использовать вместо одноразовых мешков. Инструкции по извлечению и установке многоразового мешка для пыли см. в главе “Замена мешка для пыли”.
Очистка мешка для пыли

- 1 Сдвиньте фиксатор в сторону, чтобы снять его с мешка для мусора.
- 2 Вытряхните содержимое в мусорное ведро.
- 3 Чтобы закрыть мешок для пыли, снова надвиньте фиксатор на нижнюю кромку мешка.

Замена

Перед очисткой или выполнением технического обслуживания прибора всегда извлекайте вилку из розетки электросети.

Замена одноразового мешка для пыли

- Замену мешка для пыли следует производить, когда изменится цвет индикатора заполнения мешка, даже в тех случаях, когда насадка не используется для уборки (Рис. 10).

- 1 Потяните крышку вверх и наклоните держатель мешка для пыли на себя. (Рис. 7)
- 2 Чтобы извлечь заполненный мешок из держателя, потяните за картонный язычок (Рис. 8).
- При этом мешок для пыли автоматически закрывается.
- 3 Задвиньте переднюю часть картонного язычка нового мешка для пыли как можно глубже в два желобка держателя (Рис. 11).
- 4 Наклоните держатель мешка для пыли от себя (Рис. 12).

Примечание Если мешок для пыли не установлен, закрыть крышку пылесоса нельзя.

- 5 Надавите на крышку вниз, чтобы закрыть ее.

Замена выпускного микрофильтра

Перед заменой фильтров обязательно отключите прибор от электросети.

Заменяйте выпускной микрофильтр один раз в год.

- 1** Извлеките вилку из розетки электросети.
- 2** Откройте решетку выпускного микрофильтра.
- 3** Извлеките фильтр и установите новый фильтр в устройство.
- 4** Чтобы закрыть решетку выпускного микрофильтра, совместите выступы на нижней части решетки с отверстиями на приборе (1). Нажмите на кнопку так, чтобы решетка встала на место со щелчком (2) (Рис. 13).

Заказ аксессуаров

Для приобретения дополнительных принадлежностей для данного прибора обратитесь в торговую организацию Philips, сервисный центр Philips или в центр поддержки потребителей Philips в вашей стране. Также вы можете посетить веб-сайт **www.philips.com/support**.

Заказ мешков для пыли Philips s-bag®

- Мешки для пыли Philips s-bag® classic long performance служат на 50 % дольше по сравнению со стандартными мешками, благодаря материалу, устойчивому к загрязнению. В каталоге представлены под номером FC8021.
- Многоцветные моющиеся мешки для пыли (только в некоторых странах) представлены в каталоге под следующим номером: 4322 004 93701.

Примечание Зайдите на веб-сайт www.s-bag.com для получения дополнительной информации о мешках s-bag.

Заказ фильтров и других деталей

- Выпускные микрофильтры представлены в каталоге под следующим номером: 4322 004 93681.
- Фильтры защиты электродвигателя представлены в каталоге под следующим номером: 4322 004 93671.

Хранение

- 1** Выключите устройство и отключите его от сети, нажмите кнопку для сматывания шнура, чтобы убрать шнур (Рис. 14).
- 2** Установите пылесос в вертикальное положение. Для закрепления насадки на приборе вставьте ребро насадки в паз.

Защита окружающей среды

- После окончания срока службы не выбрасывайте прибор вместе с бытовыми отходами. Передайте его в специализированный пункт для дальнейшей утилизации. Этим вы поможете защитить окружающую среду (Рис. 15).

Гарантия и обслуживание

Для получения дополнительной информации и при необходимости сервисного обслуживания, а также в случае возникновения проблем посетите веб-сайт Philips www.philips.com или обратитесь в центр поддержки потребителей Philips в вашей стране (номер телефона центра указан на гарантийном талоне). Если подобный центр в вашей стране отсутствует, обратитесь в местную торговую организацию Philips.

Поиск и устранение неисправностей

1 Сила всасывания недостаточна.

- Возможно, мешок для пыли заполнен.

При необходимости замените или вытряхните мешок для пыли.

- Возможно, необходимо очистить или заменить фильтры.

При необходимости очистите или замените фильтры.

- Возможно, засорены насадка, трубка или шланг.

Удалите мусор.

Вступ

Вітаємо Вас із покупкою та ласкаво просимо до клубу Philips! Щоб у повній мірі скористатися підтримкою, яку пропонує компанія Philips, зареєструйте свій виріб на веб-сайті www.philips.com/welcome.

Загальний опис (Мал. 1)

- 1 Ковпак
- 2 Кнопка змотування шнура
- 3 Індикатор заповнення мішка для пилу
- 4 Кнопка "увімк./вимк."
- 5 Заднє коліщатко
- 6 З'єднувач шланга
- 7 Отвір з'єднання шланга
- 8 Вушко розблокування кришки
- 9 Ручка
- 10 Мішок для пилу
- 11 Фільтр захисту двигуна
- 12 Тримач фільтра захисту двигуна
- 13 Впускний отвір двигуна
- 14 Поворотне коліщатко
- 15 Паспортна табличка
- 16 Відділення для зберігання
- 17 Шнур живлення і штекер
- 18 Решітка мікрофільтра відпрацьованого повітря
- 19 Мікрофільтр відпрацьованого повітря
- 20 Виймка для фіксації
- 21 Перекидний перемикач для налаштувань для чищення килимів/твердих поверхонь
- 22 Комбінована насадка
- 23 Частини трубки
- 24 Шланг із ручкою та регулятором потужності всмоктування

Важлива інформація

Перед тим як використовувати пристрій, уважно прочитайте цей посібник користувача і зберігайте його для майбутньої довідки.

Небезпечно

- Не використовуйте пристрій для прибирання води чи іншої рідини. Не використовуйте його для прибирання займистих речовин, а також попелу, поки він не охолоне.

Увага!

- Перед тим як під'єднувати пристрій до електромережі, перевірте, чи збігається напруга, вказана на пристрої, з напругою у мережі.
- Не використовуйте пристрій, якщо шнур живлення, штекер або сам пристрій пошкоджені.
- Якщо шнур живлення пошкоджений, для уникнення небезпеки його необхідно замінити, звернувшись до компанії Philips, уповноваженого сервісного центру або фахівців із належною кваліфікацією.
- Перед чищенням чи обслуговуванням пристрою завжди виймайте штекер із розетки.
- Цей пристрій не призначено для користування особами (включаючи дітей) з послабленими фізичними відчуттями чи розумовими здібностями, або без належного досвіду та знань, крім випадків користування під наглядом чи за вказівками особи, яка відповідає за безпеку їх життя.
- Дорослі повинні стежити, щоб діти не бавилися пристроєм.

- Не спрямовуйте шланг, трубку чи інше приладдя в очі або у вуха, а також не беріть їх до рота, коли їх під'єднано до увімкненого пилососа.
- Не можна мити будь-які частини пилососа у посудомийній машині.

Увага

- Не використовуйте пристрій для прибирання великих предметів, оскільки це може заблокувати прохід повітря у трубці або шлангу.
- Під час використання пилососа для всмоктування попелу, дрібного піску, штукатурки, пилу цементу та подібних речовин, пори мішка для пилу та пори фільтра захисту двигуна забиваються. Якщо Ви помітите значне зменшення потужності всмоктування, замініть мішок для пилу та почистіть фільтр захисту двигуна.
- У жодному разі не використовуйте пристрій без мішка для пилу або фільтра захисту двигуна. Це може пошкодити двигун і зменшити термін роботи пристрою.
- Використовуйте лише мішки для пилу Philips s-bag® або багаторазові мішки для пилу Philips. Рівень шуму: Lc = 84 дБ (A)

Електромагнітні поля (ЕМГ)

Цей пристрій Philips відповідає усім стандартам електромагнітних полів (ЕМГ). Згідно з останніми науковими дослідженнями, пристрій є безпечним у використанні за умов правильної експлуатації у відповідності з інструкціями, поданими у цьому посібнику користувача.

Підготовка до використання

Шланг

- 1 Щоб під'єднати шланг, вставте з'єднувач шланга в отвір з'єднання шланга до фіксації (Мал. 2).
- 2 Щоб від'єднати шланг, натисніть кнопку розблокування (1) і витягніть з'єднувач шланга з отвору його з'єднання (2) (Мал. 3).

Частини трубки

- 1 Вставте ручку в трубку. (Мал. 4)
Щоб зняти її, трохи поверніть ручку та зніміть її із трубки.
- 2 Вставте одну частину трубки в іншу.

Комбінована насадка

Комбіновану насадку можна використовувати для чищення килимів (зі складеною щіткою) або для твердих поверхонь (із висунутою щіткою).

Застосування пристрою

Прибирання

- 1 Вийміть шнур живлення із пристрою і вставте штекер у розетку.
- 2 Увімкніть пристрій, натиснувши ногою кнопку "увімк./вимк." на верхній частині пристрою (Мал. 5).

Примітка: Якщо Ви бажаєте призупинити роботу, вставте виступ на насадці у виімку для фіксації, щоб поставити трубку у зручному положенні (Мал. 6).

Чищення та догляд

Перед чищенням чи обслуговуванням пристрою завжди виймайте штекер із розетки.

- 1 Чистіть пристрій та його деталі вологою ганчіркою.

Не можна мити будь-які частини пирососа у посудомийній машині.

Чищення фільтра захисту двигуна

Щоб забезпечити оптимальну роботу пристрою, чистіть фільтр захисту двигуна щонайменше раз на рік.

- 1** Відкрийте кришку, потягнувши її догори (Мал. 7).
- 2** Вийміть мішок для пилу із пристрою (Мал. 8).
- 3** Вийміть тримач фільтра захисту двигуна з пристрою (Мал. 9).
- 4** Вийміть фільтр захисту двигуна з тримача і почистіть його, витрусивши над смітником.
- 5** Вставте фільтр у тримач, а тримач вставте у пристрій.
- 6** Вставте мішок для пилу назад у пристрій і закрийте кришку.

Спорожнення багаторазового мішка для пилу, який можна мити

У деяких країнах цей пиросос постачається із багаторазовим мішком для пилу, який можна мити. Його можна використовувати замість одноразових мішків для пилу. Щоб вийняти та вставити багаторазовий мішок для пилу, виконайте вказівки в розділі "Заміна мішка для пилу". Щоб спорожнити мішок для пилу, виконайте подані нижче дії.

- 1** Зсуньте фіксатор мішка для пилу вбік.
- 2** Витрусіть вміст мішка у відро для сміття.
- 3** Щоб закрити мішок, засуньте фіксатор назад на нижній край мішка для пилу.

Заміна

Перед чищенням чи обслуговуванням пристрою завжди виймайте штекер із розетки.

Заміна одноразового мішка для пилу

- Змінюйте мішок для пилу, коли індикатор заповнення мішка змінить колір надовго, тобто навіть тоді, коли насадка не знаходиться на підлозі (Мал. 10).
- 1** Відкрийте кришку, потягнувши її догори, та нахиліть тримач мішка для пилу вперед. (Мал. 7)
 - 2** Потягніть за картонний язичок, щоб вийняти повний мішок для пилу з тримача (Мал. 8).
 ► Після цього мішок автоматично закривається.
 - 3** Вставте картонний край нового мішка для пилу в два пази тримача мішка, доки можливо (Мал. 11).
 - 4** Нахиліть тримач мішка для пилу назад (Мал. 12).

Примітка: Якщо мішок для пилу не встановлено, кришку неможливо закрити.

- 5** Щоб закрити кришку, натисніть на неї.

Заміна мікрофільтра відпрацьованого повітря

перед тим як замінити фільтр, від'єднуйте пристрій від електромережі.

Замінюйте мікрофільтр відпрацьованого повітря кожні 12 місяців.

- 1** Штекер необхідно вийняти з розетки.
- 2** Відкрийте решітку мікрофільтра відпрацьованого повітря.
- 3** Вийміть старий фільтр і встановіть у пристрій новий.

- 4** Щоб закрити решітку виходу відпрацьованого повітря, вирівняйте виступи низу решітки з отворами на пристрої (1). Потім натисніть на важіль позаду пристрою до клацання, щоб решітка стала на місце (2) (Мал. 13).

Замовлення приладь

Щоб придбати приладдя для цього пристрою, зверніться до дилера Philips, сервісного центру Philips чи Центру обслуговування клієнтів Philips у своїй країні. Можна також відвідати веб-сайт www.philips.com/support.

Замовлення мішків для пилу Philips s-bag®

- Завдяки матеріалу, який запобігає забиванню, класичні мішки для пилу Philips s-bag® classic long performance служать на 50% довше, ніж звичайні мішки для пилу. Номер артикулу – FC8021.
- Багаторазові мішки для пилу, які можна мити (лише деякі країни), можна замовити за номером 4322 004 93701.

Примітка: Для отримання детальнішої інформації про мішок s-bag, відвідайте веб-сайт www.s-bag.com.

Замовлення фільтрів і приладь

- Мікрофільтри відпрацьованого повітря можна замовити за сервісним номером 4322 004 93681.
- Фільтри захисту двигуна можна замовити за сервісним номером 4322 004 93671.

Зберігання

- 1** Вимкніть пристрій і від'єднайте його від електромережі, після чого натисніть кнопку змотування шнура, щоб змотати шнур (Мал. 14).
- 2** Поставте пристрій вертикально. Щоб під'єднати насадку до пристрою, вставте виступ на насадці у виїмку для зберігання.

Навколишнє середовище

- Не викидайте пристрій разом зі звичайними побутовими відходами, а здавайте його в офіційний пункт прийому для повторної переробки. Таким чином Ви допоможете захистити довкілля (Мал. 15).

Гарантія та обслуговування

Якщо Вам необхідна інформація чи обслуговування або ж виникла проблема, відвідайте веб-сайт компанії Philips www.philips.com або зверніться до Центру обслуговування клієнтів компанії Philips у своїй країні. Номер телефону можна знайти у гарантійному талоні. Якщо у Вашій країні немає Центру обслуговування клієнтів, зверніться до місцевого дилера Philips.

Усунення несправностей

- 1** Недостатня потужність всмоктування.

- Можливо, мішок для пилу повний.
- Якщо потрібно, замініть або спорожніть мішок для пилу.
- Можливо, необхідно почистити або замінити фільтри.
- За необхідності почистіть або замініть фільтри.
- Можливо, насадку, трубку або шланг заблоковано.
- Вийміть перешкоду.

توجه: لطفاً از www.s-bag.com برای اطلاعات بیشتر در مورد کیسه s-bag بازدید کنید.

سفارش دادن لوازم جانبی و فیلترها

- میکرو فیلترهای خروجی تحت شماره سرویس 4322 004 93681 موجود می باشند.
- فیلترهای حفاظت از موتور تحت شماره سرویس 4322 004 93671 موجود می باشند.

نگهداری

- ۱ دستگاه را خاموش کرده و دوشاخه آن را از پریز بیرون بکشید و سپس دکمه جمع کردن سیم را برای جمع کردن سیم فشار دهید (شکل ۱۴).
- ۲ دستگاه را در وضعیت عمودی قرار دهید. دهانک را با وارد کردن لبه دهانک در شکاف نخیره، به دستگاه وصل کنید.

محیط زیست

- دستگاه را مانند سایر زباله های خانگی دور نریزید، و آن را در محلهای تعیین شده دور بریزید. یا انجام این کار شما به حفظ محیط زیست کمک می کنید (شکل ۱۵).

ضمانت و سرویس

اگر به اطلاعات نیاز دارید یا با مشکلی روبرو شدید، لطفاً از سایت اینترنتی Philips به نشانی www.philips.com بازدید کرده یا با مرکز مراقبت از مصرف کننده Philips در کشور خود تماس بگیرید. شماره تلفن این مرکز را در برگه ضمانت جهانی پیدا خواهید کرد. اگر در کشور شما مرکز حمایت از مشتری وجود ندارد به فروشنده لوازم Philips مراجعه کنید.

عیب یابی

- ۱ قدرت مکش کافی نیست
 - شاید کیسه جارو پر شده است.
 - در صورت لزوم، کیسه جارو را تعویض کنید.
 - شاید فیلترها نیاز به تمیز شدن یا تعویض داشته باشند.
 - در صورت لزوم، آنان را تمیز یا تعویض کنید.
 - بررسی کنید که دهانک، لوله یا شیلنگ مسدود نشده باشند.
- ۲ گرفتگی را برطرف کنید.

- ۴ فیلتر حفاظت موتور را از قاب بیرون آورده و فیلتر را روی سطل زباله تکان دهید تا تمیز شود.
- ۵ فیلتر جدید را درون نگهدارنده قرار داده و نگهدارنده فیلتر را مجدداً در دستگاه جا بزنید.
- ۶ کیسه جارو برقی را مجدداً در دستگاه قرار داده و قاب را ببندید.

تخلیه کیسه قابل شستشو و استفاده مجدد

در برخی از کشورها این جارو برقی با کیسه های دائمی قابل شستشو ارائه می شود. می توانید بجای کیسه های یکبار مصرف از کیسه های دائم استفاده کنید. برای جدا کردن و جا زدن کیسه های دائم، فقط کافی است تا دستورالعملهای بخش "تعویض کیسه" را دنبال کنید.

برای تخلیه کیسه جارو به روش زیر عمل کنید:

- ۱ گیره را از با فشار دادن بکنار از کیسه جدا کنید.
- ۲ محتوی کیسه را در سطل تکان دهید.
- ۳ برای بستن کیسه، گیره را با فشار دادن آن به طرف لبه انتهای کیسه، ببندید.

تعویض

قبل از تمیز کردن یا تعمیر دستگاه دوشاخه برق باید از پریز بیرون کشیده شود.

تعویض کیسه جارو یکبار مصرف

کیسه جارو را بمحض تغییر رنگ دائمی نشانگر پر بودن کیسه جارو تعویض کنید، حتی اگر دهانک روی کف زمین قرار داده نشده باشد (شکل ۱۰).

- ۱ قاب را به طرف بالا بگیرد تا باز شود و نگهدارنده کیسه جارو را به طرف جلو خم کنید (شکل ۷).
 - ۲ لبه مقوایی را بکشید تا کیسه جاروی پر شده از نگهدارنده جدا شود (شکل ۸).
 - ۳ هنگامی که این کار را انجام می دهید، کیسه جارو بطور خودکار بسته خواهد شد.
 - ۴ بخش مقوایی کیسه جارو جدید را تا آنجا که می شود در شکافهای نگهدارنده کیسه فشار دهید (شکل ۱۱).
 - ۵ نگهدارنده کیسه را به طرف عقب فشار دهید (شکل ۱۲).
- توجه: اگر کیسه جارو را جا نزنید، نمی توانید قاب را ببندید.

- ۵ قاب را برای بستن به پایین فشار دهید.

تعویض میکرو فیلتر خروجی

همیشه دستگاه را قبل از تعویض فیلتر از برق جدا کنید.

فیلتر میکرو خروجی را هر ۱۲ ماه یکبار تعویض کنید.

- ۱ دوشاخه باید از پریز بیرون کشیده شود.
- ۲ حفاظ فیلتر میکرو خروجی را باز کنید.
- ۳ فیلتر قدیمی را جدا کرده و فیلتر جدید را در نگهدارنده قرار دهید.
- ۴ برای بستن حفاظ فیلتر خروجی، اول زبانه های قرار گرفته در بالای حفاظ را با دستگاه تنظیم کنید (۱). سپس زبانه ها را به طرف پایین فشار دهید تا حفاظ در محل خود قفل شود (۲) ("کلیک") (شکل ۱۳).

سفرایش دادن لوازم

جهت خرید لوازم جانبی این دستگاه به فروشگاه Philips، مرکز خدمات Philips یا مرکز مراقبت از مصرف کننده Philips در کشور خود مراجعه کنید. همچنین می توانید از سایت www.philips.com/support بازدید بعمل آورید.

سفرایش دادن کیسه های جاروی Philips s-bag®

- طول عمر کیسه های کلاسیک با عملکرد بالای جاروی Philips s-bag® بخاطر استفاده از مواد مسدود نشدنی در آنها ۵۰٪ بیشتر از کیسه های استاندارد می باشد. تحت شماره FC8021 موجود می باشد.
- کیسه های دائمی قابل شستشو (فقط در برخی از کشورها) تحت شماره کد 4322 004 93701 موجود می باشند.

احتیاط

- هرگز اشیاء بزرگ مانند این را جارو نکنید چون باعث مسدود شدن جریان هوا در لوله یا شیلنگ می گردد.
- هنگامی که از دستگاه برای جارو کردن خاکستر، ماسه نرم، آهک، گرد و غبار سیمان و موادی مشابه استفاده می کنید، منافذ ریز فیلتر گرد و غبار و فیلتر حفاظت موتور دستگاه مسدود می شوند. اگر متوجه کاهش زیاد قدرت مکش شدید، کیسه جارو را تعویض کرده و فیلتر حفاظت موتور را تمیز کنید.
- هرگز از دستگاه بدون کیسه جارو یا فیلتر حفاظت موتور استفاده نکنید. این کار می تواند باعث آسیب رسیدن به موتور گردیده و عمر دستگاه را کوتاه کند. فقط از کیسه جاروهای Philips s-bag® یا کیسه های دائمی Philips استفاده کنید.
- میزان نویز: $L_c = 84 \text{ dB(A)}$

میدانهای الکترو مغناطیسی (EMF)

این دستگاه Philips از کلیه استانداردهای میدان الکترو مغناطیسی (EMF) پیروی می کند. در صورت استفاده صحیح و بهره گیری از دستورالعمل های موجود در این دفترچه راهنما، طبق شواهد علمی موجود کنونی، استفاده ایمن از این دستگاه امکان پذیر می باشد.

آماده ساختن دستگاه برای استفاده**شیلنگ**

- ۱ برای وصل کردن شیلنگ، اتصال شیلنگ را در روزنه اتصال شیلنگ جا بزنید ("کلیک") (شکل ۲).
- ۲ برای جدا کردن شیلنگ، (۱) دکمه های آزاد کردن را فشار داده و (۲) رابط شیلنگ را از محفظه اتصال شیلنگ بیرون بکشید (شکل ۳).

قطعات لوله

- ۱ دستگیره را در لوله مکش فشار دهید (شکل ۴).
- برای درآوردن آن دسته را اندکی بگردانید و آن را از لوله بیرون بکشید.
- ۲ یک قطعه لوله را در قطعه دیگر جا بزنید.

دهانک ترکیبی

می توانید از دهانک ترکیبی روی انواع فرش (نوار برس تو رفته باشد) و روی کف های سخت استفاده کرد (نوار برس بیرون آمده باشد).

استفاده از دستگاه**جارو کردن**

- ۱ سیم برق را از دستگاه بیرون بکشید و دوشاخه را در پریز دیواری بزنید.
 - ۲ دکمه روشن/خاموش در بالای دستگاه را برای روشن کردن دستگاه با پای خود فشار دهید (شکل ۵).
- توجه: اگر می خواهید برای مدتی کار را متوقف کنید، می توانید لوله را با وارد کردن لبه دهانک در شکاف پارکینگ در موقعیتی مناسب قرار دهید (شکل ۶).

تمیز کردن و نگهداری

قبل از تمیز کردن یا تعمیر دستگاه دوشاخه برق باید از پریز بیرون کشیده شود.

- ۱ دستگاه و قطعات آن را با یک پارچه نمدار تمیز کنید.
- هیچ کدام از قطعات جارو برقی را در ماشین ظرف شویی نشویید.

تمیز کردن فیلتر حفاظت موتور

برای حفظ عملکرد بهینه دستگاه، فیلتر حفاظت موتور را حداقل سالی یکبار تمیز کنید.

- ۱ قاب را بطرف بالا کشیده تا باز شود (شکل ۷).
- ۲ کیسه جارو را از دستگاه بیرون بیاورید (شکل ۸).
- ۳ نگهدارنده فیلتر و فیلتر حفاظت موتور را از دستگاه بیرون بیاورید (شکل ۹).

بخاطر این خرید به شما تبریک می گوئیم و به Philips خوش آمدید! برای استفاده کامل از پشتیبانی ارائه شده Philips، محصول خود را در www.philips.com/welcome ثبت کنید.

شرح کلی (شکل ۱)

- 1 روکش
- 2 دکمه جمع کردن سیم
- 3 نشانگر پر بودن کیسه جارو
- 4 دکمه روشن/خاموش
- 5 چرخ عقب
- 6 اتصال شیلنگ
- 7 مجرای اتصال شیلنگ
- 8 زبانه آزاد کردن قاب
- 9 دستگیره
- 10 کیسه گرد و غبار
- 11 فیلتر حفاظت موتور
- 12 قاب نگهدارنده فیلتر حفاظت موتور
- 13 ورودی موتور
- 14 چرخ گردان
- 15 پلاک مدل
- 16 شکاف نخیره کردن
- 17 سیم برق با دوشاخه
- 18 پنجره میکرو فیلتر خروجی
- 19 میکرو فیلتر خروجی
- 20 شکاف پارکینگ
- 21 سوئیچ گهواره ایی برای حالت فرش/کف اتاق
- 22 دهانک ترکیبی
- 23 قطعات لوله
- 24 شیلنگ با دستگیره و کنویس تنظیم قدرت مکش

مهم

این راهنمای کاربر را قبل از استفاده از دستگاه با دقت بخوانید و آنها را در محل برای مراجعات آینده نگهداری کنید.

خطر

- هرگز آب یا هر گونه مایع دیگر را جارو نکنید. هرگز مواد قابل اشتعال و هرگز خاکسترا تا زمانی که سرد نشده باشد جارو نکنید.

هشدار

- قبل از اتصال دستگاه به برق دقت کنید که ولتاژ مشخص شده روی دستگاه با برق محل هماهنگی داشته باشد.
- در صورتی که سیم و دو شاخه و یا خود دستگاه آسیب دیده باشد از دستگاه استفاده نکنید.
- اگر سیم برق صدمه دیده باشد، باید آن را شرکت Philips یا مرکز خدمات مجاز توسط شرکت Philips یا افرادی تایید شده دیگر برای اجتناب از ایجاد خطر، تعویض نمایند.
- قبل از تمیز کردن یا تعمیر دستگاه دوشاخه برق باید از پریز بیرون کشیده شود.
- این دستگاه برای استفاده اشخاصی که دارای وضعیت ضعیف جسمانی (شامل کودکان هم می شود) بوده یا عقب ماندگی ذهنی یا حسی داشته و یا فاقد تجربه و اطلاعات لازم می باشند طراحی نشده است مگر اینکه اینگونه اشخاص تحت آموزش و یا سرپرستی توسط افرادی که مسئولیت حفاظت از آنها را دارند قرار داشته باشند تا بتوانند از دستگاه استفاده کنند.
- کودکان باید تحت مراقبت قرار داشته باشند تا مطمئن شوید که با دستگاه بازی نمی کنند. اجازه ندهید کودکان بدون نظارت از دستگاه استفاده کنند.
- هنگامی که جارو برقی روشن می باشد و شیلنگ به جارو وصل شده است، شیلنگ یا ابزار را به طرف چشمان یا گوش نگرفته یا آن را در دهان خود نگذارید.
- هیچ کدام از قطعات جارو برقی را در ماشین ظرف شویی نشویید.

طلب الفلاتر والملحقات

- تتوافر فلتر العادم الدقيقة تحت رقم الخدمة 4322 004 93681.
- تتوافر فلتر حماية الموتور تحت رقم الخدمة 4322 004 93671.

التخزين

- ١ أوقف تشغيل الجهاز وافصله عن التيار الكهربائي، واضغط زر إعادة لف السلك الكهربائي لإعادة لف السلك الكهربائي (شكل ١٤).
- ٢ ضع الجهاز في وضع رأسي. لتوصيل الفوهة بالجهاز، أدخل التتوء الموجود على الفوهة في فتحة التخزين.

الحفاظ على البيئة

- لا تتخلص من الجهاز مع النفايات المنزلية العادية عند نهاية فترة استخدامه، ولكن قم بتسليمه إلى نقطة تجميع رسمية لإعادة تدويره. فأنت تساعد من خلال القيام بهذا الإجراء في الحفاظ على البيئة (شكل ١٥).

الضمان والصيانة

إذا كنت بحاجة إلى خدمات صيانة أو معلومات أو إذا واجهتك أي مشكلة، يُرجى زيارة موقع الويب الخاص بشركة Philips على العنوان www.philips.com أو الاتصال بمركز خدمة عملاء Philips في بلدك. يمكنك الحصول على رقم الهاتف الخاص به من كتيب الضمان العالمي. في حال عدم وجود مركز رعاية المستهلك في بلدك، توجه إلى موزع Philips المحلي الخاص بك.

اكتشاف المشكلات وحلها

- ١ قوة الشفط غير كافية.
 - ربما يكون كيس الغبار ممتلئًا.
 - قم باستبدال أو تفريغ كيس الغبار إن لزم الأمر.
 - قد تكون الفلاتر في حاجة إلى التنظيف أو الاستبدال.
 - قم بتنظيف الفلاتر أو استبدالها إن لزم الأمر.
 - تأكد من عدم انسداد فوهة الخرطوم أو الأنبوب أو الخرطوم.
 - قم بإزالة الانسداد.

٦ ضع كيس الغبار في الجهاز مرة أخرى، وأغلق الغطاء.

تفريغ كيس الغبار القابل لإعادة الاستخدام والغسيل

في بعض الدول تكون هذه المكنسة الكهربائية مزودة بكيس غبار قابل للغسيل وإعادة الاستخدام. يمكنك استخدام كيس الغبار هذا بدلاً من أكياس الغبار التي تُستعمل لمرة واحدة فقط. لنزع وتركيب أكياس الغبار القابلة لإعادة الاستخدام، اتبع التعليمات في فصل "استبدال أكياس الغبار".
طريقة تفريغ أكياس الغبار:

- ١ اسمح بانزلاق المشبك من على جوانب كيس الغبار.
- ٢ أفرغ الكيس في سلة المهملات.
- ٣ ألقِ كيس الغبار بتثبيت مشبك الغلق مرة أخرى على الحافة السفلية لكيس الغبار.

الاستبدال

يجب إزالة القابض من مقبض التيار قبل تنظيف الجهاز أو صيانته.

استبدال كيس الغبار الذي يُستعمل لمرة واحدة فقط

- استبدل كيس الغبار بمجرد تغيير لون مؤشر امتلاء كيس الغبار بشكل ثابت، حتى وإن حدث ذلك حينما لا تضع الفوهة على الأرضية (شكل ١٠).
- ١ اسحب الغطاء لأعلى للفتح وقم بإمالة حامل كيس الغبار للأمام (شكل ٧).
- ٢ قم بالسحب من عند البطاقة لإزالة كيس الغبار الممتلئ من الحامل (شكل ٨).
- تؤدي هذه الحركة إلى غلق كيس الغبار تلقائياً.
- ٣ أدخل الجزء الأمامي الكرتوني من كيس الغبار الجديد في تجويف حامل كيس الغبار مع الحرص على أن ينزلق في مكانه المحدد (شكل ١١).
- ٤ قم بإمالة حامل كيس الغبار إلى الخلف (شكل ١٢).
- ملاحظة: لن تتمكن من إغلاق الغطاء حتى يتم إدخال كيس الغبار.
- ٥ ادفع الغطاء لأسفل لغلقة.

استبدال فلتر العادم الدقيق

احرص دائماً على فصل التيار الكهربائي عن الجهاز قبل استبدال الفلتر.

استبدل فلتر العادم الدقيق كل ١٢ شهراً.

- ١ يجب إزالة القابض من مقبض التيار الكهربائي.
- ٢ افتح شبيكة فلتر العادم الدقيق.
- ٣ قم بإزالة الفلتر وضع الفلتر الجديد في الجهاز.
- ٤ لغلِق شبيكة العادم، قم أولاً بمحاذاة الألسنة الموجودة في الجزء السفلي من الشبيكة مع فتحات الجهاز (١). ثم اضغط على اللسان بالجهاز حتى تثبت الشبيكة في مكانها (٢) ("سماع صوت طقطقة") (شكل ١٣).

طلب الملحقات

لشراء الملحقات لهذا الجهاز، قم بزيارة وكيل Philips أو مركز خدمة Philips أو اتصل بمركز خدمة عملاء Philips في بلدك. يمكنك أيضاً زيارة الموقع www.philips.com/support.

طلب أكياس الغبار s-bag من Philips

- تتيسر أكياس s-bag من Philips بشكل كلاسيكي وأداء فعال يدوم لفترة أطول بنسبة ٥٠٪ عن الأكياس العادية بفضل المواد المصنعة منها التي تساعد على عدم الانسداد. متوافرة تحت رقم الطراز FC8021.
- تتوفر أكياس الغبار القابلة للغسيل وإعادة الاستخدام (في بعض الدول فقط) تحت رقم الكود 4322 004 93701.
- ملاحظة: لمزيد من المعلومات عن أكياس الغبار s-bag، يُرجى زيارة موقع www.s-bag.com على الإنترنت.

- تتعرض فتحات كيس الغبار و فلترة حماية الموتور لانسداد في حال استخدام الجهاز في شطف الرماد والرمال الدقيقة والجير وغبار الأسمنت وما شابه ذلك من المواد. إننا لاحظت تدهورًا شديدًا في قوة الشفط، استبدل كيس الغبار و قم بتنظيف فلترة حماية الموتور.
- لا تستخدم الجهاز على الإطلاق بدون كيس الغبار أو فلترة حماية الموتور. يمكن أن يتسبب ذلك في تلف الموتور وتقليل عمر الجهاز. فقط استخدم أكياس الغبار @s-bag من Philips أو كيس الغبار القابل لإعادة الاستخدام من Philips.
- مستوى الضجيج: LC = 84 ديسبل (أمبير)

المجال الكهرومغناطيسي (EMF)

هذا الجهاز من شركة Philips يتوافق مع كل المعايير المتعلقة بالمجال الكهرومغناطيسي (EMF). يمكنك ضمان استخدام هذا الجهاز بشكل آمن إذا تم التعامل معه بشكل صحيح وحسب التعليمات الواردة في دليل المستخدم هذا، وذلك حسب الدلائل العلمية المتوفرة حتى اليوم.

التجهيز للاستخدام

الخطوط

- ١ لتوصيل الخطوط، ادفع موصل الخطوط في فتحة توصيل الخطوط ("حتى سماع صوت طقطقة") (شكل ٣).
- ٢ لفصل الخطوط، اضغط على أزرار التحرير (١) واسحب موصل الخطوط خارج فتحة توصيل الخطوط (٢) (شكل ٣).

أجزاء الأنبوب

١ ادفع المقبض اليدوي في أنبوب الشفط (شكل ٤).
وإزالته، لف المقبض اليدوي قليلاً وانزعه من الأنبوب.

٢ أدخل جزءًا في الآخر بالأنبوب.

فوهة متعددة الأغراض

يمكن استخدام هذه الفوهة لتنظيف السجاد (مع طي أشرطة الفرشاة) أو الأرضيات الصلبة (مع فرد أشرطة الفرشاة).

استخدام الجهاز

التنظيف بالمكنسة الكهربائية

- ١ اسحب السلك الكهربائي من الجهاز وأدخل القابض في مقبض الحائط.
 - ٢ اضغط بقدمك على زر التشغيل/إيقاف التشغيل أعلى الجهاز لتشغيل الجهاز (شكل ٥).
- ملاحظة: إذا كنت ترغب في التوقف المؤقت للحظة، أدخل التواء الموجود بالفوهة في فتحة إيقاف لإيقاف الأنبوب في الوضع الملائم (شكل ٦).

التنظيف والصيانة

يجب إزالة القابض من مقبض التيار قبل تنظيف الجهاز أو صيانته.

- ١ استخدم قطعة قماش مبللة لتنظيف الجهاز والأجزاء المكونة له.
- لا تقم أبدًا بتنظيف أي جزء من أجزاء المكنسة الكهربائية في غسالة الصحون.

تنظيف فلترة حماية الموتور

للحفاظ على الأداء الأمثل، نظف فلترة حماية الموتور مرة واحدة على الأقل في السنة.

- ١ اسحب الغطاء إلى أعلى لفتحه (شكل ٧).
- ٢ ارفع كيس الغبار خارج الجهاز (شكل ٨).
- ٣ أخرج حامل الفلتر مع فلترة حماية الموتور من الجهاز (شكل ٩).
- ٤ أخرج فلترة حماية الموتور من الحامل وهز فلترة حماية الموتور على سلة المهملات للتنظيف.
- ٥ ركب الفلتر في حامل الفلتر و قم بإدخال حامل الفلتر لتركيبه مرة أخرى في الجهاز.

هنياً لك على شراكتك هذا الجهاز ومرحباً بك في عالم Philips! للاستفادة الكاملة من الدعم الذي تقدمه Philips، سجل منتجك على www.philips.com/welcome.

الوصف العام للمنتج (شكل ١)

- 1 الغطاء
- 2 زر إعادة لف السلك الكهربائي
- 3 مؤشر امتلاء كيس الغبار
- 4 زر التشغيل/الإيقاف
- 5 العجلة الخلفية
- 6 موصل الخرطوم
- 7 فتحة توصيل الخرطوم
- 8 لسان تحرير الغطاء
- 9 المقبض
- 10 كيس الغبار
- 11 فلتر حماية الموتور
- 12 حامل فلتر حماية الموتور
- 13 فتحة تهوية للموتور
- 14 عجلة دوارة
- 15 لوحة الطراز
- 16 فتحة التخزين
- 17 سلك التيار الكهربائي مع قابس
- 18 شبكية الفلتر الدقيق للعدم
- 19 الفلتر الدقيق للعدم
- 20 فتحة الإيقاف
- 21 المفتاح الهزاز لإعدادات السجاد/الأرضيات الصلبة
- 22 فوهة متعددة الأغراض
- 23 أجزاء الأنبوب
- 24 خرطوم مزود بمقبض يدوي ومفتاح منزلق لقوة الشفط

هام

يرجى قراءة دليل المستخدم هذا بعناية قبل استخدام الجهاز والاحتفاظ به للرجوع إليه في المستقبل.

خطر

- لا تستخدم المكنسة في تنظيف أماكن بها مياه أو أي سائل آخر. لا تستخدم المكنسة في تنظيف المواد القابلة للاشتعال ولا تستخدمها في تنظيف الرماد حتى يبرد.

تحذير

- تأكد من أن درجة الفولتية الموضحة على الجهاز تتوافق مع فولتية التيار الكهربائي المحلي قبل توصيل الجهاز.
- لا تستخدم الجهاز في حالة وجود تلف بالسلك الكهربائي أو المقبض أو الجهاز نفسه.
- في حال تلف سلك توصيل الكهرباء، يجب استبداله عن طريق شركة Philips أو من أي مركز صيانة معتمد منها أو بواسطة أشخاص على نفس الدرجة من التأهيل لتفادي وقوع الخطر.
- يجب إزالة القابس من مقبض التيار قبل تنظيف الجهاز أو صيانته.
- هذا الجهاز غير مخصص للاستخدام من قبل أشخاص (بما في ذلك الأطفال) يعانون من نقص في القدرات الجسدية أو الحسية أو العقلية، أو من نقصهم الخبرة والمعرفة، ما لم تتوافر لهم المراقبة أو تعليمات استعمال الجهاز عن طريق شخص يكون مسؤولاً عن سلامتهم.
- يجب مراقبة الأطفال للتأكد من عدم عبثهم بالجهاز.
- لا توجه الخرطوم أو الأنبوب أو أية ملحقات أخرى نحو العينين أو الأذنين ولا تضعه في فمك عندما يكون موصلاً بالمكنسة الكهربائية وعند تكون المكنسة قيد التشغيل.
- لا تقم أبداً بتنظيف أي جزء من أجزاء المكنسة الكهربائية في غسالة الصحون.

تنبيه

- لا تقم بتنظيف الأجسام الكبيرة بالمكنسة لأنه قد يؤدي إلى إعاقة مرور الهواء في الأنبوب أو الخرطوم.

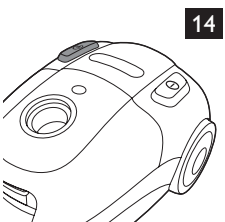
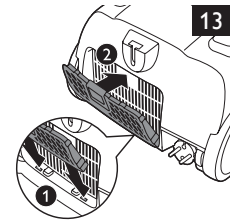
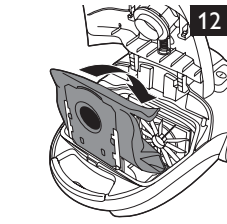
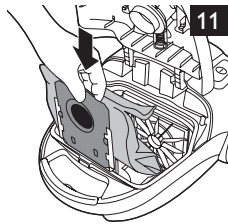
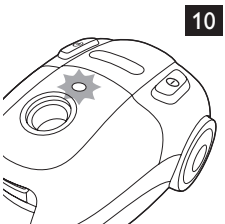
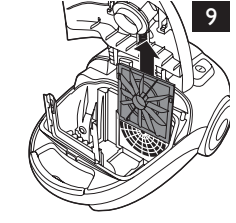
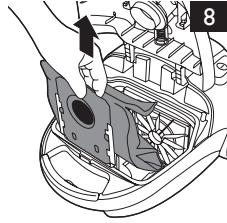
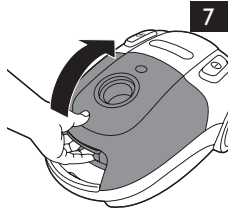
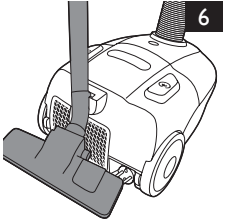
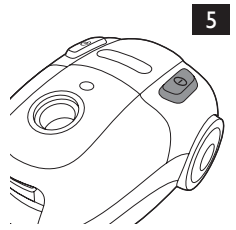
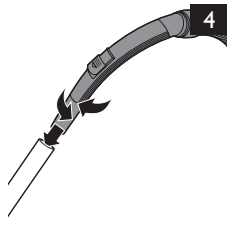
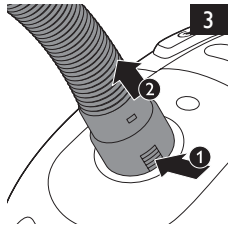
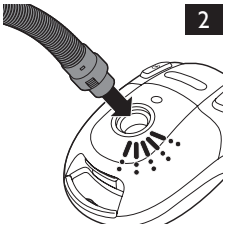

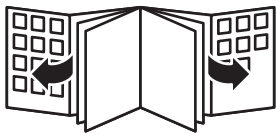



www.philips.com

 100% recycled paper
100% papier recyclé

4222.003.3623.1

McGrp.Ru



Сайт техники и электроники

Наш сайт McGrp.Ru при этом не является просто хранилищем [инструкций по эксплуатации](#), это живое сообщество людей. Они общаются на форуме, задают вопросы о способах и особенностях использования техники. На все вопросы очень быстро находят ответы от таких же посетителей сайта, экспертов или администраторов. Вопрос можно задать как на форуме, так и в специальной форме на странице, где описывается интересующая вас техника.