

Thinking of you
Electrolux

Руководство пользователя
Návod k použití

Стиральная Машина
Automatická Pracka

EWF 12270 W



We were thinking of you
when we made this product

Добро пожаловать в мир Electrolux

Вы выбрали первоклассный продукт от Electrolux, который, мы надеемся, доставит Вам много радости в будущем. Electrolux стремится предложить как можно более широкий ассортимент качественной продукции, который сможет сделать Вашу жизнь еще более удобной. Вы можете увидеть несколько экземпляров на обложке этой инструкции. Внимательно изучите данное руководство, чтобы правильно использовать Ваш новый прибор и наслаждаться его преимуществами. Мы гарантируем, что он сделает Вашу жизнь намного легче благодаря легкости в использовании. Удачи!

Содержание

Информация по технике безопасности	5
Описание машины.....	7
Панель управления	8
Эксплуатация.....	9
Рекомендации по стирке	16
Международные символы режимов стирки.....	19
Программа стирки.....	20-21
Сведения о программах.....	22
Чистка и уход.....	23
Если машина не работает	26
Технические данные.....	30
Нормы расхода	31
Установка.....	32
Забота об окружающей среде	36

В данном руководстве используются следующие символы:



Важная информация, касающаяся Вашей безопасности, и информация о том, как избежать повреждения машины.



Общая информация и полезные советы



Информация по охране окружающей среды

Информация по технике безопасности



Для обеспечения Вашей безопасности и правильной эксплуатации машины, перед ее установкой и первым использованием внимательно прочитайте данное руководство, не пропуская рекомендации и предупреждения. Чтобы избежать нежелательных ошибок и несчастных случаев, важно, чтобы все, кто пользуется данной машиной, были ознакомлены с ее работой и правилами техники безопасности. В случае продажи машины или передачи ее в пользование другому лицу передайте вместе с ней и данное руководство, чтобы новый пользователь машины получил соответствующую информацию о правильной эксплуатации машины и правилах техники безопасности.

Общие правила безопасности

- Опасно изменять технические данные изделия или каким-либо образом его модифицировать.
- При стирке с высокой температурой воды стекло дверцы может сильно нагреться. Не касайтесь его!
- Проверьте, чтобы домашние животные не забирались в барабан. Проверьте барабан перед началом использования машины.
- Твердые острые предметы, например, как монеты, булавки, заколки, винтики, камни и могут серьезно повредить машину. Не допускайте их попадания в машину.
- Используйте только рекомендованное количество смягчителя тканей и моющего средства. При применении чрезмерного количества моющего средства возможно повреждение ткани. См. рекомендации изготовителя в отношении количества моющих средств.
- Мелкие предметы, такие как носки, носовые платки, пояса и т.д. следует помещать в специальные мешки для стирки или наволочку, иначе во время стирки они могут застрять между баком и барабаном.
- Не стирайте в машине изделия с пластинами из китового уса, одежду с необработанными краями и рваную одежду.
- После использования и перед чисткой и техобслуживанием машины всегда отключайте ее от электросети и закрывайте кран подачи воды.
- Ни при каких обстоятельствах не пытайтесь отремонтировать машину самостоятельно. Ремонт, выполненный некомпетентным лицом, может привести к получению травм или к серьезным повреждениям изделия. Обращайтесь в местный сервисный центр. Всегда настаивайте на использовании оригинальных запчастей.

Установка

- Машина является очень тяжелой, поэтому будьте осторожны при ее перемещении.
- При распаковке машины убедитесь в том, что она не повреждена. В случае сомнений не пользуйтесь машиной, а обратитесь в сервисный центр.
- Перед началом использования машины следует удалить всю упаковку и снять транспортировочные болты. В противном случае возможно серьезное повреждение машины и другого имущества. См. соответствующий раздел в руководстве пользователя.
- После установки машины убедитесь, что она не стоит на сливном или наливном шланге и что сетевой шнур не пережат верхней крышкой.
- Если машина установлена на полу с ковровым покрытием, отрегулируйте высоту ножек машины, чтобы воздух мог свободно циркулировать между ними и полом.
- После установки машины обязательно убедитесь в отсутствии утечек воды

- из шлангов и соединительных элементов.
- Если машина установлена в помещении, температура в котором может опускаться до отрицательной величины, ознакомьтесь с разделом **“опасность замерзания”**.
- Любые работы по подключению к водопроводу и канализации, необходимые для установки машины, должны выполняться квалифицированным сантехником или компетентным специалистом.
- Любые работы по электрическому подключению, необходимые для установки машины, должны выполняться квалифицированным электриком или компетентным специалистом.

Эксплуатация

- Данная машина предназначена только для бытового применения. Она не должна использоваться в целях, отличных от тех, для которых она предназначена.
- Стирайте только белье, предназначенное для машинной стирки. Следуйте инструкциям, помещенным на этикетке каждой вещи.
- Не перегружайте машину. См. соответствующий раздел в руководстве пользователя.
- Перед стиркой проверьте, чтобы все пуговицы и застёжки-молнии на одежде были застегнуты, а в карманах ничего не было. Не стирайте в машине сильно поношенную или рваную одежду; удаляйте пятна краски, чернил, ржавчины и травы перед стиркой. **НЕЛЬЗЯ** стирать в машине бюстгальтеры с проволочным каркасом.
- Не рекомендуется стирать в машине вещи, испачканные летучими жидкостями наподобие бензина. Если такие летучие жидкости использовались для чистки одежды, необходимо полностью удалить их с нее перед тем, как класть вещи в машину.
- Никогда не тяните за кабель, чтобы вынуть сетевой шнур из розетки; всегда беритесь за саму вилку.

- Ни в коем случае не эксплуатируйте стиральную машину в случае повреждения ее сетевого шнура или таких повреждений панели управления, рабочего стола или основания, которые открывают доступ во внутреннюю часть машины.

Безопасность детей

- Данная стиральная машина не предназначена для эксплуатации детьми или недееспособными лицами, находящимися без присмотра .
- Необходимо присматривать за детьми все время и не разрешать им играть с машиной.
- Упаковочные материалы (например, полиэтиленовая пленка, полистироловые вставки) могут быть опасными для детей - они могут стать причиной удушья! Держите их вне досягаемости детей!
- Храните все моющие средства в надежном месте, недоступном для детей.
- Проверяйте, чтобы дети и домашние животные не забирались в барабан. Для предотвращения такой опасности машина оснащена специальным устройством. Для активации этого устройства поверните по часовой стрелке кнопку с внутренней стороны дверцы (не нажимая ее) так, чтобы паз пришел в горизонтальное положение. При необходимости используйте для этого монету.

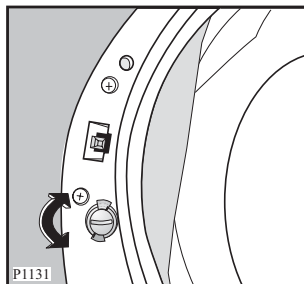

Для отключения этого устройства, чтобы снова можно было закрыть дверцу, поверните кнопку против часовой стрелки так, чтобы паз оказался в вертикальном положении.

Описание машины

Ваша новая стиральная машина удовлетворяет всем современным требованиям, предъявляемым к эффективной стирке белья, при низком расходе воды, энергии и моющих средств

Система с **ЕСО-клапаном** обеспечивает полное использование моющего средства и уменьшает потребление воды, способствуя экономии энергии.

- 1** Дозатор моющих средств
- 2** Панель управления
- 3** Ручка для открытия дверцы
- 4** Фильтр сливного шланга
- 5** Регулируемые ножки

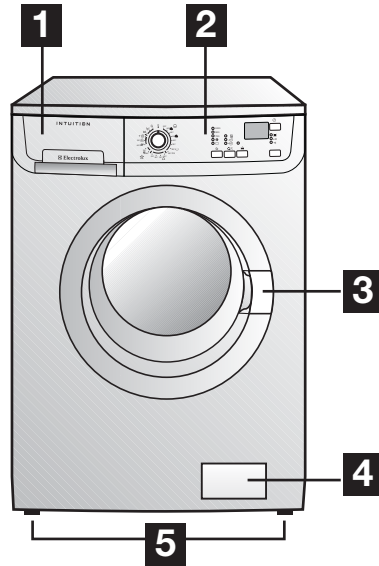

Дозатор моющих средств

 Отделение для порошка для предварительной стирки

 Отделение для порошка для основной стирки

 Отделение для смягчителя ткани

Вместе с машиной поставляются несколько таблиц программ на разных языках. Одна из них установлена с фронтальной стороны дозатора моющих средств, а остальные находятся в пакете с руководством пользователя. Таблицу, установленную на панели дозатора, легко заменить: снимите таблицу, потянув ее вправо, и вставьте на ее место таблицу на нужном Вам языке.

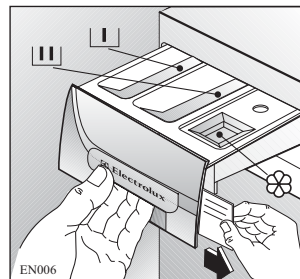

Панель управления

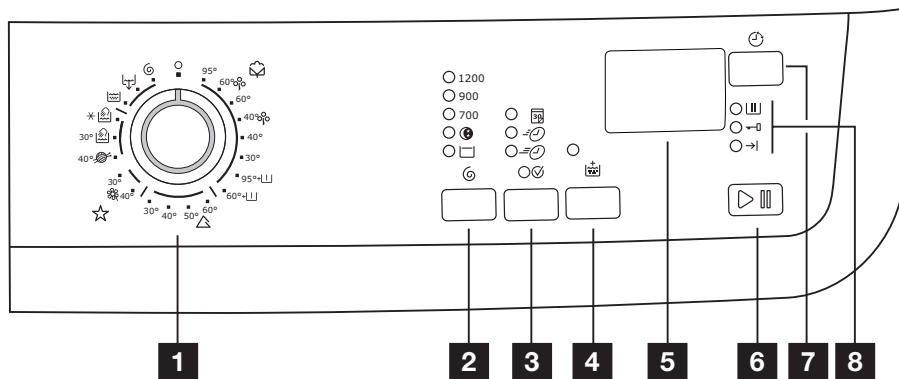

- 1** Селектор программ
- 2** Кнопка снижения скорости вращения барабана
- 3** Кнопки дополнительных функций
- 4** Кнопка “Дополнительное полоскание”
- 5** Дисплей
- 6** Кнопка “Старт/Пауза”
- 7** Кнопка “Отсрочка пуска”
- 8** Дисплей выполнения программы

Эксплуатация

Первое использование



- Проверьте, подключена ли машина к электросети и водопроводу в соответствии с инструкциями по установке.
- Удалите из барабана полистироловые вставки и другой упаковочный материал.
- Налейте 2 литра воды в отделение основной стирки [II] дозатора моющих средств для того, чтобы активировать ЕСО-клапан. Затем без белья выполните цикл стирки изделий из хлопка при 95°C, чтобы прочистить бак и барабан. Насыпьте половину рекомендованного объема стирального порошка в дозатор и запустите машину.

Повседневная эксплуатация



Положите белье в барабан

Откройте дверцу, осторожно потянув за ее ручку. Кладите белье в барабан по одной вещи, стараясь максимально развернуть каждую. Закройте дверцу.

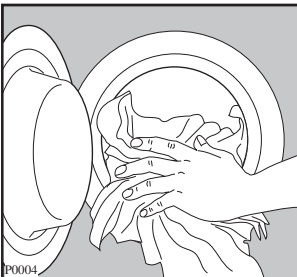

P0004

Отмерьте нужное количество моющего средства и смягчителя ткани

Вытяните до упора дозатор моющих средств. Отмерьте нужное количество моющего средства, засыпьте его в отделение основной стирки дозатора [II] и, если Вы желаете выполнить этап **“предварительной стирки”**, засыпьте его в отделение, помеченное знаком [I].

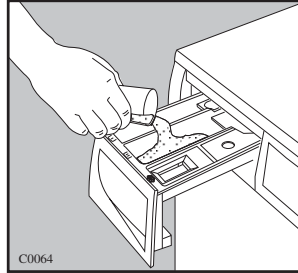

C0064

При наличии такой необходимости насыпьте смягчитель тканей в отделение дозатора, помеченное символом , не превышая отметку “MAX”. Осторожно закройте дозатор моющих средств.

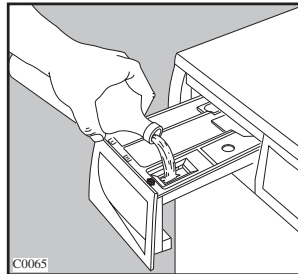







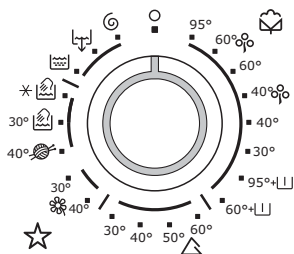

C0065

Выберите нужную программу

Поверните селектор программ на нужную программу. При этом начнет мигать подсветка кнопки “Старт/Пауза”, а дисплей покажет продолжительность выбранной программы.



Селектор программ разделен на следующие участки:

- Хлопок 
- Синтетика 
- Деликатные ткани 
- Шерсть  и Ручная стирка 
- Специальные программы:
 Полоскания,  Отжим и  Слив.

Селектор программ можно поворачивать как по часовой, так и против часовой стрелки. Положение **0** служит для отмены программы/выключения машины.

По окончании программы селектор программ следует вернуть в положение 0 для выключения машины.

Внимание!





Если во время выполнения той или иной программы Вы установите селектор программ в положение, соответствующее другой программе, красная лампочка кнопки “Старт/Пауза” мигнет 3 раза, указывая на неверную операцию и на дисплее в течение примерно 2 секунд высвечивается сообщение **Err**. При этом машина не будет выполнять вновь выбранную программу.

Кнопки дополнительных функций

В зависимости от программы возможно сочетание различных функций. Их следует выбирать после выбора нужной программы и до нажатия кнопки “Старт/Пауза”.

При нажатии этих кнопок загораются соответствующие индикаторные лампочки. При их повторном нажатии индикаторные лампочки гаснут.

Выберите скорость отжима или функции “Ночной цикл” или “Остановка с водой в баке”

-  1200
-  900
-  700
- 
- 



Нажмите несколько раз кнопку “Отжим” для изменения скорости отжима, если Вы хотите, чтобы отжим Вашего белья был выполнен со скоростью, отличной от той, которая будет предложена стиральной машиной для данной программы.

При этом загорится соответствующая индикаторная лампочка.

Максимальные скорости:

- для стирки изделий из хлопка: 1200 об/мин;
- для стирки синтетики, шерсти и ручной стирки: 900 об/мин;
- для деликатных тканей: 700 об/мин.



Ночной цикл : при выборе этой функции вода после последнего полоскания не сливается для предотвращения образования складок на белье.



Так как все этапы отжима отменяются, этот цикл стирки совсем бесшумный и может использоваться ночью, когда действует более низкий тариф на электроэнергию.

В программах стирки хлопка и синтетики при полоскании будет использовано большее количество воды.

При окончании программы на дисплее появляется мигающий ноль, индикаторные лампочки →| (Конец) и  (Дверца) загораются, индикаторные лампочки Старт/Пауза и Стирка погаснут, а дверца блокируется, указывая, что требуется слить воду.

Для слива воды:

- поверните селектор программ в положение “”
- выберите программу  (Слив) или  (Отжим)
- при необходимости уменьшите скорость отжима с помощью соответствующей кнопки
- нажмите кнопку “Старт/Пауза”
- по окончании программы загорается только индикаторная лампочка →| (Конец).

Остановка с водой в баке : при выборе этой функции вода после последнего полоскания не сливается для предотвращения образования складок. При окончании программы на дисплее появляется мигающий ноль, индикаторные лампочки →| (Конец) и , а подсветка кнопки “Старт/Пауза” гаснет, напоминая о необходимости слить воду; при этом дверца остается заблокированной.

Для осуществления слива воды выполните операции, приведенные в описании предыдущей функции.

Выберите дополнительные функции

 “Ежедневная стирка”;

 “Легкая стирка” или

 “Быстрая стирка”

Для выбора нужной дополнительной функции нажимайте кнопку “Опции” . При этом будут загораться соответствующие индикаторные лампочки.

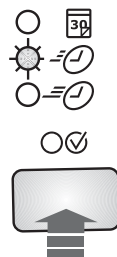

Вы можете выбрать 3 различных дополнительные функции:

ЕЖЕДНЕВНАЯ СТИРКА : для стирки вещей из хлопка, синтетики или деликатных тканей нормальной степени загрязнения.

ЛЕГКАЯ СТИРКА : для стирки слабозагрязненных вещей из хлопка, синтетики или деликатных тканей.

БЫСТРАЯ СТИРКА : очень короткий цикл стирки для слабозагрязненного и малошошенного белья.

Макс. загрузка для хлопка: 3 кг.

Макс. загрузка для синтетики и деликатных тканей: 1,5 кг.

Эти дополнительные функции **нельзя** выбирать с Экономичными  программами.

Если ни одна из 3 дополнительных функций не совместима с выбранной программой, **красная** лампочка подсветки кнопки “Старт/Пауза” мигнет 3 раза. В свою очередь, загорится только индикаторная лампочка совместимой с выбранной программой дополнительной функции.

Время стирки будет уменьшено в

12 electrolux эксплуатация

Хлопок темп.	Обычная мин.	Ежедневная стирка мин.	Слабозагрязненное белье мин.	Быстрая стирка мин.
95°	135	130	120	90
60°	120	100	90	60
50°	118	90	80	55
40°	115	85	75	55
30°	100	80	70	50
Легкая глажка				
60°	90	80	70	50
50°	85	75	65	45
40°	80	70	60	40
30°	75	65	55	20
Деликатные ткани				
40°	65	55	45	35
30°	60	50	40	30

зависимости от типа белья и выбранной температуры, как показано на индикации.

Выберите функцию “Дополнительное полоскание”

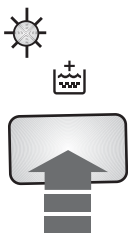

Функцию “Дополнительное полоскание” можно выбрать для всех программ кроме программ стирки шерстяных изделий и ручной стирки. Машина при этом выполнит несколько дополнительных полосканий.

Эта опция рекомендуется для людей, страдающих аллергией на моющие средства, а также в зонах с очень мягкой водой.

Дисплей

На дисплей выводится следующая информация:

Продолжительность выбранной программы

После выбора программы на дисплее будет показана ее продолжительность в часах и минутах (например, 2.05).

Продолжительность выбранной программы стирки, рассчитанная автоматически на основании максимальной загрузки, предусмотренной для каждого типа ткани.



После начала выполнения программы оставшееся до ее окончания время будет обновляться ежеминутно.

Отсрочка пуска

Выбранное значение отсрочки пуска (максимум 20 часов), заданное с помощью соответствующей кнопки, будет высвечиваться на дисплее в течение 3 секунд, затем дисплей вернется в режим индикации продолжительности ранее выбранной программы.

Индикация оставшегося времени отсрочки будет изменяться с шагом 1 час до тех пор, пока эта величина не достигнет до 1 часа, после этого она будет изменяться ежеминутно.



Неправильный выбор функций

В случае выбора функции, несовместимой с выбранной программой стирки, на дисплее в течение примерно 2 секунд высвечивается сообщение Err, а красная индикаторная лампочка, встроенная в кнопку “Старт/Пауза”, начнет мигать.

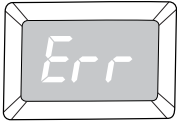

Коды неисправностей

в случае какой-либо неисправности на дисплее может появиться соответствующий код, например E20 (см. раздел “Если машина не работает”).



Окончание программы

По окончании программы на дисплее появляется мигающий ноль.



Этап нагрева



Во время цикла стирки на дисплее высвечивается пиктограмма температуры, указывающая на то, что машина производит нагрев воды в баке.



Использование кнопки “Старт/Пауза”



Для запуска выбранной программы нажмите кнопку “Старт/Пауза”; зеленая индикаторная лампочка перестанет мигать.

Индикаторы “стирка”  и “дверца”  горят, указывая на то, что машина работает, а дверца заблокирована. Для прерывания выполняемой программы нажмите кнопку “Старт/Пауза”: при этом замигает зеленая индикаторная лампочка.

Для возобновления работы программы с той точки, в которой она была прервана, **снова нажмите кнопку “Старт/Пауза”**.

Если Вы выбрали отсрочку пуска, стиральная машина начнет обратный отсчет времени, остающегося до начала запуска программы.

В случае выбора неверной функции на дисплее в течение примерно 2 секунд высвечивается сообщение Err, а красная индикаторная лампочка, встроенная в кнопку “Старт/Пауза”, мигнет 3 раза.

Отсрочка пуска

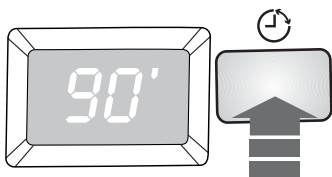

Перед тем, как запустить программу, если Вы хотите задать отсрочку пуска, нажимайте кнопку “Отсрочка пуска” до тех пор, пока на дисплее не высветится нужное время задержки. Значение выбранной отсрочки (максимум 20 часов) будет высветиваться на дисплее в течение примерно 3 секунд, после чего на нем снова появится продолжительность выбранной программы.

Вы должны выбирать эту функцию после установки программы, но до того, как Вы нажали кнопку “Старт/Пауза”.

Вы можете отменить задержку старта в любой момент до того, как Вы нажали кнопку “Старт/Пауза”.

Эта кнопка позволяет задержать пуск машины на 30, 60, 90 минут, 2 часа и затем до 20 часов, максимум, с шагом в 1 час.

Выбор отсрочки пуска

- Выберите программу и нужные дополнительные функции.
- Выберите отсрочку пуска
- Нажмите кнопку “Старт/Пауза”: машина начнет обратный отсчет времени.

По истечении времени отсрочки пуска программа запустится автоматически.

Отмена отсрочки пуска

- Нажмите кнопку “Старт/Пауза”.
- Нажимайте кнопку “Старт/Пауза” до тех пор, пока на дисплее не появится символ .
- Снова нажмите кнопку “Старт/Пауза”.

Выбрать функцию “Отсрочка пуска” нельзя выбрать с программой **Слив** .

Дисплей выполнения программы



Нажав кнопку Старт/Пауза, загорается индикаторная лампочка **Стирка** . Когда светится индикаторная лампочка Стирка, это означает, что машина выполняет цикл стирки.

Индикаторная лампочка “дверца”  служит для указания возможности открыть дверцу:

- индикаторная лампочка горит: дверцу открыть нельзя. Машина работает.
- индикаторная лампочка не горит: дверцу можно открыть. Программа стирки закончилась.

По окончании программы загорается индикаторная лампочка **“Конец”** .

Изменение функции или выполняемой программы

Любую функцию можно изменить до того, как программа приступила к ее выполнению. Прежде, чем вносить какие-либо изменения в программу, Вы должны перевести стиральную машину в режим паузы, нажав кнопку **“Старт/Пауза”**.

Дополнительные функции “Ежедневная стирка”, “Слабозагрязненное белье” и “Быстрая стирка” не могут быть изменены после нажатия кнопки **“Старт/Пауза”**.

Изменить текущую программу можно

только путем **ее отмены**. Для этого поверните селектор программ на “**О**”, а затем - на новую программу. При этом вода из бака сливаться не будет. Запустите новую программу, снова нажав кнопку “**Старт/Пауза**”.

Прерывание программы

Для прерывания выполняемой программы нажмите кнопку “**Старт/Пауза**”, при этом начнет мигать соответствующий индикатор. Снова нажмите эту кнопку для возобновления выполнения программы.

Отмена программы

Поверните селектор программ в положение “**О**” для отмены выполняемой программы. Теперь Вы можете выбрать новую программу.

Открывание дверцы после запуска программы

Вначале установите машину в паузу, нажав кнопку “**/Старт/Пауза**”.

Если индикаторная лампочка “**дверца**”  не мигает, это означает, что машина уже выполняет нагрев воды или, что уровень воды уже выше нижнего края дверцы.





В этом случае дверцу открыть нельзя.

В этом случае дверцу открыть нельзя.

Если дверца не открывается, но Вам необходимо открыть ее, Вам придется выключить машину, повернув селектор программ на “**О**”. Примерно через 3 минуты дверцу можно будет открыть (**обращайте внимание на уровень воды и на температуру!**).

Окончание программы

Машина останавливается автоматически.

Если выбрана функция “**Остановка с водой в баке**”  или “**Ночной цикл**” , загораются индикаторные лампочки “**конец**”  и “**дверца**” , подсветка кнопки “**Старт/Пауза**” гаснет, а дверца остается заблокированной, напоминая Вам о том, что перед тем, как открыть дверцу, следует слить воду из машины.

В конце программы на дисплее появляется мигающий ноль.

Для осуществления слива воды выполните операции, приведенные в описании функции “**Ночной цикл**”:

Поверните селектор программ на “**О**” для выключения машины. Достаньте белье из барабана и тщательно проверьте, что барабан пуст.

Если Вы больше не будете стирать, закройте кран подачи воды. Оставьте дверцу открытой для предотвращения образования плесени и неприятных запахов.

Рекомендации по стирке



Сортировка белья

Руководствуйтесь символами на этикетке каждой вещи и инструкциями по стирке, данными изготовителями. Рассортируйте белье следующим образом: белое белье, цветное белье, синтетика, тонкое деликатное белье, шерсть.

Температура

95°	для белого хлопчатобумажного и льняного белья средней степени загрязнения (кухонных и столовых скатертей, полотенец, простыней и т. п.)
50°-60°	для нелиняющего цветного белья обычной степени загрязнения (например, рубашек, ночных рубашек, пижам...) из льняных, хлопчатобумажных или синтетических тканей и для слабозагрязненного хлопчатобумажного белого белья (например, нижнего белья).
* 30°-40°	для деликатных вещей (например, занавесей), смешанного белья, включающего синтетику и шерстяные изделия с этикеткой "чистая новая шерсть, годна для машинной стирки, не дает усадки".

Перед загрузкой белья

Никогда не стирайте вместе белое и цветное белье. Во время стирки белое белье может потерять свою белизну. Новое цветное белье может полинять при первой стирке; поэтому, первый раз его следует стирать отдельно.

Убедитесь, что в белье не осталось металлических предметов (например, заколок, шпилек, булавок).

Застегните наволочки и молнии, крючки и кнопки. Завяжите ремешки или длинные ленты.

Перед стиркой удалите стойкие пятна.

Протрите особо загрязненные участки специальным моющим средством или чистой пастой.

С особой осторожностью обращайтесь с занавесями. Снимите крючки или завяжите занавеси в мешок или сетку.

Максимальная загрузка

Рекомендованная загрузка приведена в таблице программ.

Общие правила:

Хлопок, лен: барабан должен быть полон, но не утрамбован;

Синтетика: барабан должен быть заполнен не более, чем наполовину;

Тонкое белье и шерсть: барабан должен быть заполнен не более, чем на одну треть.

Максимальная загрузка позволяет наиболее эффективно использовать воду и электроэнергию.

Для сильнозагрязненного белья уменьшайте загрузку.

Вес белья

См. ориентировочные значения веса:

купальный халат	1200 г
салфетка	100 г
пододеяльник	700 г
простыня	500 г
наволочка	200 г
скатерть	250 г
махровое полотенце	200 г
кухонное полотенце	100 г
ночная рубашка	200 г
женские трусы	100 г
толстая мужская рубашка	600 г
мужская рубашка	200 г
мужская пижама	500 г
блузка	100 г
мужские трусы	100 г

Выведение пятен

Некоторые пятна могут не отстираться только водой и моющим средством. Поэтому рекомендуется обработать их перед стиркой.

Кровь: промойте свежие пятна холодной водой. Засохшие пятна следует замочить на ночь со специальным моющим средством, затем потереть их в мыльном растворе.

Масляные краски: смочите пятновыводителем на бензиновой основе, положите вещь на мягкую подстилку и промокните пятно; выполните обработку несколько раз.

Засохшие жирные пятна: смочите скипидаром, положите вещь на мягкую подстилку и кончиками пальцев промокните пятно с помощью хлопчатобумажного тампона.

Ржавчина: используйте растворенную в горячей воде щавелевую кислоту или специальное средство для выведения пятен ржавчины в холодном виде. Будьте осторожны со старыми пятнами ржавчины, так как структура целлюлозы под ними повреждена и ткань может порваться.

Пятна плесени: обработайте отбеливателем и тщательно сполосните (только для белого и цветного белья, устойчивого к хлору).

Травяные пятна: слегка обработайте мылом, затем отбеливателем (только для белого и цветного белья, устойчивого к хлору).

Шариковая ручка и клей: смочите ацетоном (*), положите вещь на мягкую подстилку и промокните пятно.

Губная помада: смочите ацетоном, как указано выше, затем обработайте пятно денатуратом. Удалите оставшиеся на белых тканях следы с помощью отбеливателя.

Красное вино: замочите с моющим средством, прополощите и обработайте уксусной или лимонной кислотой, затем еще раз прополощите. Обработайте оставшиеся следы отбеливателем.

Чернила: в зависимости от состава чернил сначала смочите пятно ацетоном (*), затем уксусной кислотой; обработайте

оставшиеся на белых тканях следы с помощью отбеливателя и затем тщательно прополощите.

Пятна гудрона: сначала обработайте пятновыводителем, денатуратом или бензином, затем потрите, используя чистящую пасту.

(*) не используйте ацетон для чистки предметов из искусственного шелка.

Моющие средства и добавки

Хорошие результаты стирки также зависят от выбора моющего средства и правильности его дозировки, это способствует предотвращению излишнего загрязнения окружающей среды. Несмотря на свою биоразлагаемость, моющие средства содержат вещества, которые при попадании в окружающую среду в большом количестве могут нарушить хрупкое равновесие в природе.

Выбор моющего средства зависит от типа ткани (тонкие деликатные ткани, шерсть, хлопок и т.д.), цвета, температуры стирки и степени загрязнения.

В данной стиральной машине можно использовать все обычно имеющиеся в продаже моющие средства для машинной стирки:

- стиральные порошки для всех типов тканей,
- стиральные порошки для деликатных изделий из тонких тканей (макс. температура 60°C) и шерстяных изделий,
- жидкие моющие средства, предпочтительные для низкотемпературных программ стирки (макс. температура 60°C) для всех типов тканей или специально предназначенные для стирки шерстяных изделий.

Моющие средства и добавки следует помещать в соответствующие отделения дозатора моющих средств перед началом выполнения программы стирки.

При использовании концентрированных порошковых и жидких моющих средств следует выбирать программу **без** предварительной стирки.

Стиральная машина оборудована системой рециркуляции, обеспечивающей оптимальное использование концентрированных моющих средств.

Залейте жидкое моющее средство в отделение дозатора, помеченное символом  **непосредственно перед** запуском программы стирки.

Смягчитель ткани или крахмальные добавки необходимо залить в отделение дозатора, помеченное символом  перед запуском программы стирки.

При дозировке моющих средств и добавок руководствуйтесь указаниями изготовителя **и не превышайте отметку «МАХ» на стенке дозатора.**

Количество используемого моющего средства

Тип и количество моющего средства зависят от типа ткани, величины загрузки, степени загрязнения белья и жесткости используемой воды.

Жесткость воды измеряется в так называемых градусах жесткости. Информацию о жесткости воды в вашем районе можно получить в службе водоснабжения или от местных органов власти.

Следуйте указаниям изготовителя моющего средства по дозировке.

Используйте меньшее количество моющего средства если:

- Вы стираете небольшое количество белья
- белье слабо загрязнено
- во время стирки образуется много пены

Степень жесткости воды

Уровень	Характеристики	Градусы	
		по немецкой шкале °dH	по французской шкале °ТН.
1	мягкая	0-7	0-15
2	средняя	8-14	16-25
3	жесткая	15-21	26-37
4	очень жесткая	> 21	> 37

Этикетки на белье с указаниями по стирке

Очень часто на белье есть этикетки с указаниями по стирке.

НОРМАЛЬНАЯ СТИРКА  СТИРКА  БЕРЕЖНАЯ СТИРКА						
	Стирка при 95°	Стирка при 60°	Стирка при 40°	Стирка при 30°	Ручная стирка	Не стирать в воде
		 				



























































		
ОТБЕЛИВАНИЕ	Можно отбеливать в холодной воде	Не отбеливать

				
ГЛАЖЕНИЕ	Гладить при 200° макс.	Гладить при 150° макс.	Гладить при 110° макс.	Не гладить



























				
ХИМЧИСТКА	Химчистка любым растворителем	Химчистка бензином, чистым спиртом, перхлоратом, R111 - R113	Химчистка бензином, чистым спиртом, R113	Не подлежит химчистке

				 Нормальная температура  Низкая температура	
СУШКА	Сушка в разостланном виде	Сушка без отжима	Сушка на плечиках	Можно сушить в машине	Не сушить в машине

Программы стирки

Программа/ Температура	Тип белья	Дополнительные функции	Описание программы
 Хлопок 95°	Белый хлопок (сильнозагрязненные изделия из хлопка): например, простыни, скатерти, кухонное белье и т.п.	       	Основная стирка при 95°C 3 полоскания Продолжительный отжим
 Хлопок 60°  Эко	Белые и нелиняющие цветные изделия из хлопкоацетатной степени загрязнения , рубашки, блузки, нижнее белье.	   	Основная стирка при 60°C 3 полоскания Продолжительный отжим
 Хлопок 60°	Белое и нелиняющее цветное хлопчатобумажное белье (обычной степени загрязнения): рабочая одежда, простыни, столовое белье, нижнее белье, скатерти.	       	Основная стирка при 60°C 3 полоскания Продолжительный отжим
 Хлопок 40°  Эко	Цветной хлопок экономичная стирка , белье обычной степени загрязнения, например, рубашки, блузки, нижнее белье с пятнами.	   	Основная стирка при 40°C 3 полоскания Продолжительный отжим
 Хлопок 40°-30°	Линяющее цветное хлопчатобумажное белье слабой степени загрязнения, рубашки, блузки, нижнее белье.	       	Основная стирка при 40°-30°C 3 полоскания Продолжительный отжим
 Хлопок 95°+  Предварительная стирка	Белый хлопок: (сильнозагрязненные изделия из хлопка): например, простыни, скатерти, кухонное белье с пятнами и т.п.	       	Предварительная стирка при 30°C Основная стирка при 95°C 3 полоскания Продолжительный отжим
 Хлопок 60°+  Предварительная стирка	Цветной хлопок: (сильнозагрязненные изделия из хлопка): например, простыни, скатерти, кухонное белье с пятнами.	       	Предварительная стирка при 30°C Основная стирка при 60°C 3 полоскания Продолжительный отжим

Программы стирки

Программа/ Температура	Тип белья	Дополнительные функции	Описание программы
 Синтетика 60°-50°-40°-30°	Синтетика или смешанные ткани, нижнее белье, цветное белье, саморазглаживающиеся кофточки, блузки.	      	Основная стирка при 60°-50°-40°-30°С 3 полоскания Короткий отжим
 Деликатные ткани 40°-30°	Изделия из деликатных тканей, например, занавеси.	     	Основная стирка при 40°-30°С 3 полоскания Короткий отжим
 Шерсть 40°	Специально протестированная программа для шерстяных изделий с этикеткой “чистая новая шерсть, годна для машинной стирки, не дает усадки”.	  	Основная стирка при 40° 3 полоскания Короткий отжим
 Ручная стирка 30°- Холодная ✕	Специальная программа для тканей, подлежащих ручной стирке	  	Основная стирка при 30°-Холодная 3 полоскания Короткий отжим ✕
 Ополосните	Отдельный цикл полоскания для выстиранных вручную изделий из хлопка.	   	3 полоскания Продолжительный отжим
 Слив	Слив воды от последнего полоскания в программе с функцией “Остановка с водой в баке” или “Ночной цикл”.		Слив воды
 Отжим	Отдельный отжим для изделий из хлопка.		Слив воды и продолжительный отжим



Макс. загрузка для хлопкаб6 кг
 Макс. загрузка для синтетики/деликатных тканей2,5 кг

Макс. загрузка для шерсти и ручной стирки2 кг

Сведения о программах



Эко



Эту программу можно выбрать для стирки слабо- и среднезагрязненных изделий из хлопка. Время стирки будет увеличено, а температура стирки - понижена. Это позволит получить хороший результат при экономии энергии.



Шерсть и



Ручная стирка

Программа стирки для шерстяных изделий, подлежащих машинной стирке , а также шерстяных изделий, подлежащих ручной стирке, и изделий из деликатных тканей, имеющих на этикетке символ "ручная стирка" .





Полоскание

С помощью этой программы можно  выполнять полоскание и отжим изделий из хлопка, выстиранных вручную. Машина выполняет 3 полоскания, за которыми следует заключительный отжим на максимальной скорости. Скорость отжима можно уменьшить, нажимая кнопку .





Слив

Для слива воды после последнего полоскания в программах с функциями "Остановка с водой в баке"  и "Ночной цикл" . Сначала переведите селектор программ на **0**, затем выберите программу "Слив"  и нажмите кнопку "Старт/Пауза".



Отжим

Отдельный отжим, выполняемый для белья, выстиранного вручную, и по окончании программ с функциями "Остановка с водой в баке"  и "Ночной цикл" . Перед выбором этой программы селектор программ следует повернуть в положение **0**. Вы можете выбрать скорость отжима для данного типа белья с помощью соответствующей кнопки.

0 = Отмена/Выкл

Для отмены программы и выключения машины поверните селектор программ в положение **0**. Теперь Вы можете выбрать новую программу.

Чистка и уход



Вы должны **ОТСОЕДИНИТЬ** машину от электрической сети прежде, чем приступать к каким-либо операциям по чистке или уходу.

Удаление накипи

Используемая нами вода обычно содержит соли кальция. Поэтому рекомендуется периодически использовать в машине порошок для смягчения воды. Выполняйте такую операцию это не во время стирки и в соответствии с указаниями изготовителя смягчающего порошка. Это поможет предотвратить образование известковых отложений.

После каждой стирки

Оставляйте дверцу открытой на некоторое время. Это поможет предотвратить образование плесени и затхлого запаха внутри машины. Оставляя дверцу открытой после стирки, Вы способствуете также увеличению срока службы прокладки дверцы.

Профилактическая стирка

Выполнение стирки с низкой температурой может привести к скоплению остатков внутри барабана. Мы рекомендуем регулярно выполнять так называемую профилактическую стирку.

При выполнении профилактической стирки:

- В барабане не должно быть белья.
- Выберите программу стирки хлопка с наиболее высокой температурой.
- Используйте обычное количество моющего средства, им должен быть стиральный порошок с биологическими свойствами.

Чистка машины снаружи

Мойте корпус машины снаружи только водой с мылом, затем хорошо протрите его.

Чистка дозатора моющих средств.

Дозатор моющих средств и добавок следует регулярно чистить.

Извлеките дозатор, отжав вниз защелку и потянув его на себя. Промойте его под краном, чтобы удалить все остатки скопившегося в нем порошка.

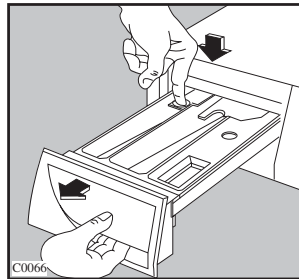

Для облегчения чистки можно снять верхнюю часть отделения для добавок.

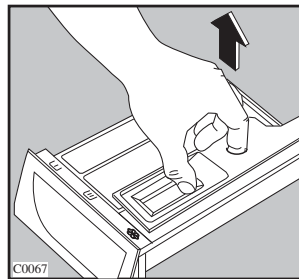

Чистка отсека под дозатор моющих средств

После снятия дозатора с помощью маленькой щетки прочистите отсек, в котором он находился, тщательно удалите все остатки моющих средств из его верхней и нижней части. Установите дозатор на место и выполните программу полоскания без белья в барабане.

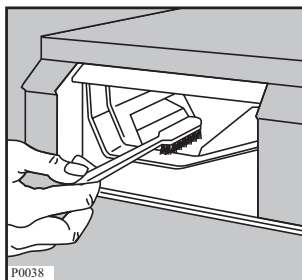

Чистка фильтра сливного насоса

Фильтр сливного шланга следует проверять в случае, если

- Машина не выполняет слив и/или отжим
- при сливе машина издает странный шум, вызванный попаданием таких предметов, как булавки, монеты и т.д. блокирующих насос.

В этом случае действуйте следующим образом:

- Отключите машину от электросети.
- При необходимости подождите, чтобы вода остыла.
- Откройте дверцу фильтра.

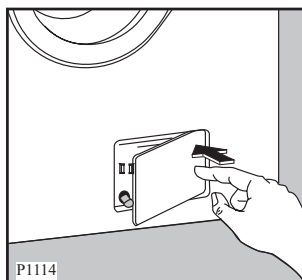

- Поставьте рядом с фильтром тазик для сбора воды, которая может вытечь.
- Выньте шланг аварийного слива, поместите его конец в поставленный тазик и снимите с него крышку.
- Когда вода перестанет литься, открутите крышку фильтра и извлеките его. Всегда держите под рукой тряпку, чтобы вытереть воду, которая может пролиться при снятии фильтра.

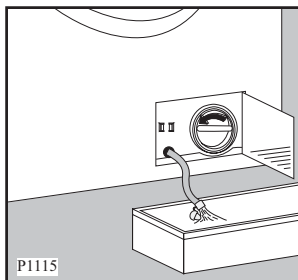

- Проворачивая фильтр, извлеките все посторонние предметы.

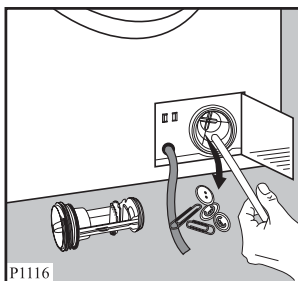

- Наденьте крышку на шланг аварийного слива и установите его на свое место.

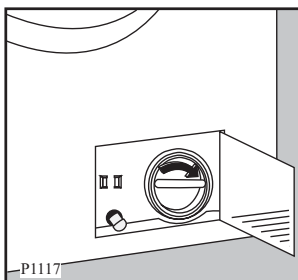

- Закрутите фильтр до упора.
- Закройте дверцу фильтра сливного шланга.



Внимание!

При работающей машине в зависимости от выбранной программы в сливном насосе может быть горячая вода.

Никогда не снимайте крышку фильтра сливного насоса во время стирки, всегда дожидайтесь, чтобы машина завершила цикл и слила воду. При установке крышки на место убедитесь, что она плотно затянута во избежание утечек и возможности откручивания ее маленькими детьми.

Чистка фильтра наливного шланга

Если вода очень жесткая и содержит известковые отложения, фильтр наливного шланга машины может засориться.

Поэтому его рекомендуется периодически чистить.

Закройте кран подачи воды. Открутите наливной шланг. Прочистите фильтр жесткой щеткой. Прикрутите на место наливной шланг.

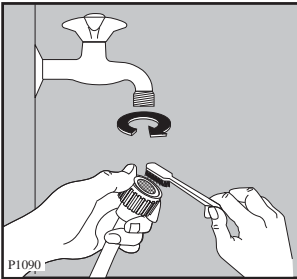

Опасность замерзания

Если температура в помещении, в котором установлена машина, может опуститься ниже 0°C, следует принять соответствующие меры предосторожности.

- Закройте кран подачи воды.
- Открутите наливной шланг.
- Поставьте на пол тазик, поместите в него концы наливного шланга и шланга аварийного слива и дайте воде полностью стечь.
- Снова прикрутите к крану шланг подачи воды и установите на свое место шланг аварийного слива, снова надев на него крышку.
- При следующем включении машины убедитесь, что температура окружающей среды выше 0°C.



Важное примечание!

Каждый раз при сливе воды с помощью шланга аварийного слива Вы должны налить 2 литра воды в отделение основной стирки дозатора моющих средств и затем выполнить программу слива. Это приведет в действие ЭКО-клапан, предотвратив неиспользование части моющего средства при следующей стирке.

Аварийный слив

Если вода не сливается, для осуществления слива действуйте следующим образом:

- Выньте вилку сетевого шнура из розетки;
- закройте кран подачи воды;
- при необходимости подождите, чтобы вода остыла;
- откройте дверцу сливного фильтра;
- поставьте на пол тазик и поместите в него конец шланга аварийного слива. Снимите крышку шланга. Под действием силы тяжести вода станет стекать в тазик. Когда тазик наполнится, снова наденьте крышку на шланг. Вылейте воду из тазика. Повторяйте эту процедуру до окончания слива воды;
- при необходимости прочистите фильтр, как описано выше;
- закройте шланг крышкой и установите его на свое место;
- снова прикрутите фильтр и закройте дверцу.

Если машина не работает

Некоторые неисправности, вызванные отсутствием простого ухода или недосмотром, можно легко устранить самим, не обращаясь в сервисный центр. Перед тем, как обращаться в авторизованный сервисный центр, пожалуйста выполните нижеуказанные проверки.

Во время работы машины может замигать **красная** индикаторная лампочка кнопки “Старт/Пауза”, а на дисплее появится один из кодов ошибки, указывая на появление неисправности, препятствующей работы машины.

- **E10**: Неисправность подачи воды
- **E20**: Неисправность слива воды
- **E40**: Открыта дверца

Устранив причину неисправности, нажмите кнопку “**Старт/Пауза**” для возобновления выполнения программы. Если после всех проверок неисправность остается, обратитесь в авторизованный сервисный центр.

Неисправность	Возможная причина	Способ устранения
Стиральная машина не запускается:	<ul style="list-style-type: none"> ● Не закрыта дверца. E40. ● Вилка вставлена в розетку неверно. ● В розетке отсутствует напряжение. ● Перегорел предохранитель на главном распределительном щите. ● Селектор программ установлен неверно и не нажата кнопка “Старт/Пауза”. ● Выбрана отсрочка пуска. 	<ul style="list-style-type: none"> ● Плотно закройте дверцу. ● Вставьте вилку сетевого шнура в розетку. ● Проверьте электрическую сеть у себя в квартире. ● Замените предохранитель. ● Поверните селектор программ и снова нажмите кнопку “Старт/Пауза”. ● Если Вы хотите, чтобы стирка белья началась немедленно, отмените отсрочку пуска.
Машина не заполняется водой:	<ul style="list-style-type: none"> ● Закрыт кран подачи воды. E10 ● Наливной шланг передавлен или сильно перегнут. E10 ● Забит фильтр в шланге подачи воды. E10 ● Неплотно закрыта дверца. E40 	<ul style="list-style-type: none"> ● Откройте кран подачи воды. ● Проверьте подсоединение наливного шланга. ● Прочистите фильтр наливного шланга. ● Плотно закройте дверцу.

Неисправность	Возможная причина	Способ устранения
Машина заполняется водой и сразу же производится слив:	<ul style="list-style-type: none"> ● Конец сливного шланга расположен слишком низко. 	<ul style="list-style-type: none"> ● См. соответствующий параграф в разделе “Подключение к канализации”.
Машина не выполняет слив и/или отжим:	<ul style="list-style-type: none"> ● Сливной шланг передавлен или сильно перегнут. E20 ● Заблокирован сливной насос. E20 ● Выбрана дополнительная функция  или . ● Белье неравномерно распределено в барабане. 	<ul style="list-style-type: none"> ● Проверьте правильность подсоединения сливного шланга. ● Прочистите сливной фильтр. ● Выберите программу  или . ● Перераспределите белье.
Вода на полу:	<ul style="list-style-type: none"> ● Использовано слишком много моющего средства или неверный его тип (вызывающий избыточное пенообразование). ● Проверьте, нет ли утечек в соединительных деталях наливного шланга. Утечка воды из шланга не всегда заметна визуально; поэтому проверьте, не мокрый ли он. ● Поврежден сливной шланг. ● После чистки фильтра шланг аварийного слива не был закрыт крышкой. 	<ul style="list-style-type: none"> ● Уменьшите количество моющего средства или используйте моющее средство другого типа. ● Проверьте правильность подсоединения наливного шланга. ● Замените его на новый. ● Наденьте крышку на шланг аварийного слива и установите его на свое место.
Неудовлетворительные результаты стирки:	<ul style="list-style-type: none"> ● Было использовано мало моющего средства или оно не подходит для данной машины. ● Стойкие пятна не были обработаны перед стиркой. ● Задана неподходящая температура. ● Слишком большая загрузка белья. 	<ul style="list-style-type: none"> ● Увеличьте количество моющего средства или используйте моющее средство другого типа. ● Используйте имеющиеся в торговле средства для выведения стойких пятен. ● Проверьте, правильно ли Вы задали температуру. ● Положите в барабан меньшее количество белья.

Неисправность	Возможная причина	Способ устранения
Дверца не открывается:	<ul style="list-style-type: none"> ● Программа еще выполняется. ● Дверца все еще заблокирована. ● Вода в барабане. 	<ul style="list-style-type: none"> ● Дождитесь конца цикла стирки. ● Ожидайте погашения индикаторной лампочки “дверца” . ● Выберите программу слива или отжима, чтобы слить воду.
Машина вибрирует или шумит:	<ul style="list-style-type: none"> ● Не удалены транспортировочные болты и элементы упаковки. ● Не отрегулирована высота ножек. ● Белье неравномерно распределено в барабане. ● Возможно, в барабане слишком мало белья. 	<ul style="list-style-type: none"> ● Проверьте правильность установки машины. ● Проверьте правильность выравнивания машины. ● Перераспределите белье. ● Загрузите в машину больше белья.
Отжим начинается с опозданием или не выполняется:	<ul style="list-style-type: none"> ● Электронное устройство контроля дисбаланса сработало из-за неравномерного распределения белья в барабане. Белье будет перераспределено равномерно за счет изменения направления вращения барабана. Это может происходить несколько раз до тех пор, пока дисбаланс не исчезнет и окажется возможным нормальный отжим. Если по истечении 10 минут белье в барабане не разложилось равномерно, отжим выполняться не будет. В этом случае переложите белье вручную и задайте программу отжима. 	<ul style="list-style-type: none"> ● Перераспределите белье.

Неисправность	Возможная причина	Способ устранения
Машина издает необычный шум	<ul style="list-style-type: none"> ● Машина оборудована двигателем, издающим необычный шум по сравнению с двигателями других типов. Новый двигатель обеспечивает плавный пуск и более равномерное распределение белья в барабане при отжиге, а также большую устойчивость машины. 	
В машине не видна вода	<ul style="list-style-type: none"> ● Машины, разработанные с использованием современных технологий, работают очень экономично и потребляют мало воды без снижения качества стирки. 	



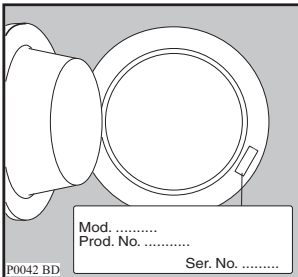

Если Вы не можете определить или устранить причину неисправности, обращайтесь в наш сервисный центр. Перед тем, как звонить туда, запишите для себя модель, серийный номер и дату приобретения машины: эти сведения потребуются специалистам сервисного центра.



Технические данные

Габариты	Ширина	60 см
	Высота	85 см
	Глубина	63 см
Электрическое подключение Напряжение - Общая мощность - Предохранитель	Информация по электрическому подключению представлена на табличке с техническими данными, расположенной на внутренней стороне дверцы машины	
Давление в водопроводной системе	Минимум	0,05 МПа
	Максимум	0,8 МПа
Максимальная загрузка	Хлопок	6 кг
	Синтетика	2,5 кг
	Деликатные ткани	2,5 кг
	Шерсть и ручная стирка	2 кг
Скорость отжима	Максимум	1200 об/мин



Нормы расхода			
Программа	Электроэнергия (кВтч)	Вода (литры)	Продолжительность программы (минуты)
Хлопок 95°	2,0	61	Продолжительность программ высвечивается на дисплее на панели управления.
Хлопок 60° +  (*)	1,02	54	
Хлопок 60°	1,3	58	
Хлопок 40° + 	1,14	54	
Хлопок 95° + 	2,15	71	
Хлопок 60° + 	1,45	68	
Синтетика 60°	0,9	51	
Деликатные ткани 40°	0,5	57	
Шерсть 40°	0,4	53	
Ручная стирка 30°	0,25	53	
Полоскание	0,1	42	
Слив	-	-	
Отжим	-	-	



Приведенные в данной таблице данные по расходу являются только ориентировочными, так как они могут изменяться в зависимости от количества и типа белья, температуры водопроводной воды и температуры окружающей среды. Они приведены для самой высокой температуры, допускаемой для каждой программы стирки.



(**) Программа “Хлопок 60° “  с загрузкой 6 кг является базовой программой для расчета данных, указанных на табличке энергопотребления, в соответствии со стандартом ЕЕС 92/75.

Установка

Распаковка



Все транспортировочные болты и элементы упаковки должны быть сняты перед началом эксплуатации машины.

Рекомендуем Вам сохранить все транспортировочные приспособления для того, чтобы их можно было снова использовать в случае новой транспортировки машины.

1. После снятия всей упаковки положите машину на заднюю панель, чтобы вынуть полистироловую прокладку из ее основания.

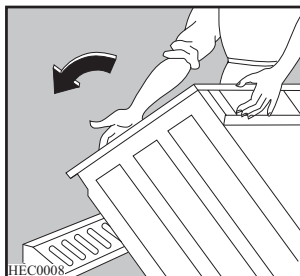

2. Отсоедините шнур питания и сливной шланг от разъемов на задней панели стиральной машины.

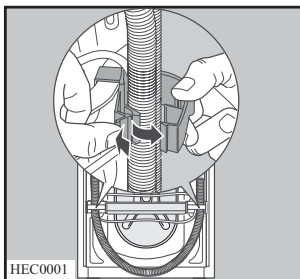

3. С помощью соответствующего гаечного ключа открутите и снимите центральный задний болт **A**.

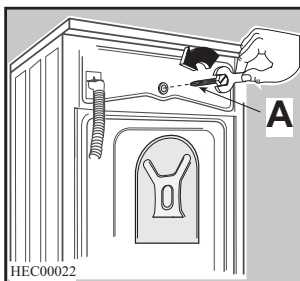

4. Открутите и снимите два больших задних болта **B** и шесть маленьких болтов **C**.

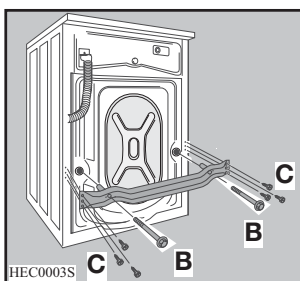

5. Снимите скобу **D** и закрутите шесть маленьких болтов **C**. Выньте соответствующую пластмассовую шайбу **E**.

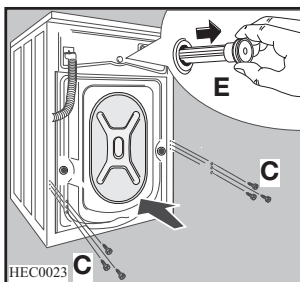
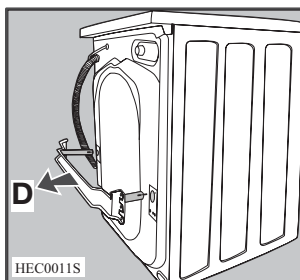

6. Откройте дверцу машины, достаньте наливной шланг из барабана и снимите листовиднуюставку, прикрепленную самоклеющейся лентой к прокладке дверцы.

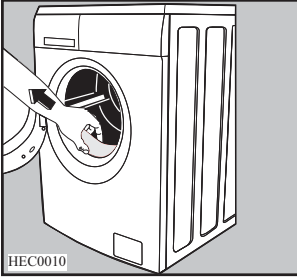

7. Вставьте в маленькое верхнее и в два большие отверстия соответствующие пластиковые заглушки, находящиеся в одном пакете с руководством пользователя.

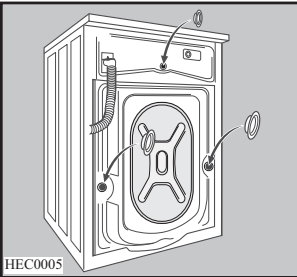

Размещение

Установите машину на ровный твердый пол. Убедитесь, что ковры, дорожки и т.д. не препятствуют циркуляции воздуха вокруг машины. Убедитесь, что машина не касается стен или других кухонных приборов. Выверните машину, поднимая или опуская ножки. Ножки могут регулироваться с трудом, т.к. на них установлены самозатягивающиеся гайки, однако НЕОБХОДИМО отрегулировать их высоту так, чтобы машина стояла ровно и устойчиво.

При необходимости проверьте точность выравнивания с помощью спиртового уровня.

Необходимые регулировки следует выполнять с помощью гаечного ключа.

Правильное выравнивание предотвращает вибрацию, шум или смещение машины во время работы. Никогда не подкладывайте картон, куски дерева или тому подобные материалы для компенсации неровностей пола.

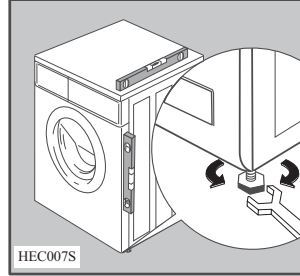

Подсоединение к водопроводу

Наливной шланг входит в комплект поставки и находится внутри барабана. Не используйте шланг от Вашей старой машины для подключения к водопроводу.

1. Откройте дверцу машины и достаньте наливной шланг.
2. Подсоедините конец шланга, выполненный в виде угла, к машине.



Не размещайте наливной шланг ниже машины. Разверните шланг влево или вправо в зависимости от расположения водопроводного крана относительно машины.

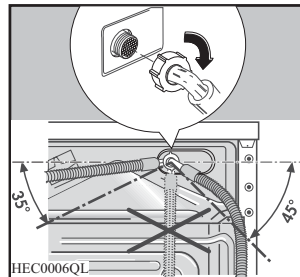

3. Отрегулируйте положение шланга, ослабив зажимную гайку.

Отрегулировав положение шланга, не забудьте плотно затянуть зажимную гайку для предотвращения утечек.

4. Присоедините наливной шланг к водопроводному крану с резьбой 3/4". Всегда используйте шланг, поставляемый вместе со стиральной машиной.

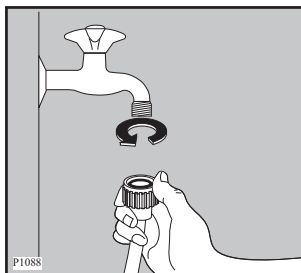

Наливной шланг не подлежит удлинению. Если он слишком короткий, а Вы не хотите перемещать водопроводный кран, Вам придется купить новый, более длинный шланг, специально предназначенный для данной цели.

Подсоединение к канализации

Конец сливного шланга можно устанавливать тремя способами:

Подвесить над краем раковины, используя пластмассовую направляющую, входящую в комплект поставки машины. В этом случае убедитесь, что шланг не соскочит во время слива воды. Для обеспечения этого шланг можно привязать к крану куском шпагата или прикрепить к стене.

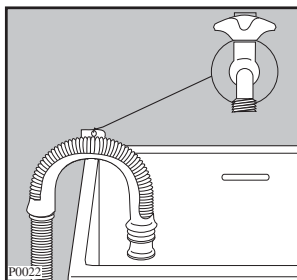

Подключить к ответвлению сливной трубы раковины. Это ответвление должно находиться над сифоном раковины так, чтобы высота места сгиба шланга от пола составляла не менее 60 см.

Ввести непосредственно в сливную трубу на высоте не менее 60 см, но не более 90 см. Конец сливного шланга всегда должен **вентилироваться**, т.е. внутренний диаметр сливной трубы должен быть шире внешнего диаметра сливного шланга.

Сливной шланг не должен иметь перегибов.

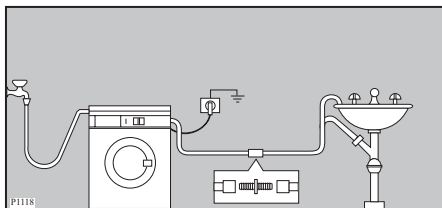

Длина сливного шланга составляет 4 метра. Дополнительный сливной шланг и соединительный элемент можно приобрести в авторизованном сервисном центре.

Электрическое подключение

Машина рассчитана на питание от однофазной сети переменного тока напряжением 220-230 В и частотой 50 Гц.

Убедитесь, что электрическая сеть у Вас дома в состоянии выдержать максимальную мощность, потребляемую машиной, (2,2 кВт); при этом следует учесть и другие эксплуатируемые Вами электроприборы.

Включайте машину в заземленную розетку.



Изготовитель снимает с себя всякую ответственность за материальный ущерб или травмы, явившиеся результатом несоблюдения вышеприведенных предостережений. В случае необходимости замены сетевого шнура замена должна быть выполнена нашим сервисным центром.



Необходимо, чтобы после установки машины к месту подключения обеспечивался легкий доступ.

Забота об окружающей среде



Упаковочные материалы

Материалы, обозначенные символом , подлежат вторичной переработке.

>PE< = полиэтилен

>PS< = полистирол

>PP< = полипропилен

Это означает, что они могут быть подвергнуты повторной переработке при условии, что выбрасывая их, Вы поместите их в специальные контейнеры для сбора таких отходов.

Старая стиральная машина

При утилизации Вашей старой машины сдавайте ее в специально отведенные места для утилизации бытовых приборов. Способствуйте поддержанию чистоты у себя в стране!



Символ  на самом изделии или сопроводительной документации указывает, что при утилизации данного изделия с ним нельзя обращаться как с обычными бытовыми отходами. Вместо этого, его следует сдавать в соответствующий пункт приемки электрического и электронного оборудования для последующей утилизации. Обеспечив правильную утилизацию данного изделия, Вы можете предотвратить потенциальные негативные последствия для окружающей среды и здоровья человека, которые могли бы иметь место в противном случае. Более подробную информацию о повторной переработке данной машины Вы можете получить у местных властей, у организации по утилизации отходов, а также в магазине, в котором Вы приобрели машину.

Рекомендации по охране окружающей среды



Для экономии воды, энергии и с целью бережного отношения к окружающей среде рекомендуем Вам выполнять следующие рекомендации:

- Белье обычной степени загрязнения можно стирать без предварительной стирки для экономии моющих средств, воды и времени (это означает и меньшее загрязнение окружающей среды!).
- Машина работает более экономично при полной загрузке.
- При должной обработке пятна и небольшие загрязнения могут быть удалены перед стиркой; тогда белье можно стирать при более низкой температуре.
- Отмеряйте моющее средство в зависимости от жесткости воды, степени загрязнения и количества стираемого белья.

Vítejte ve světě Electroluxu

Děkujeme vám, že jste si vybrali prvotřídní výrobek firmy Electrolux, který vám určitě přinese mnoho radosti. Snahou Electroluxu je nabízet širokou řadu kvalitních výrobků, které vám usnadní život. Několik příkladů najdete na obálce tohoto návodu. Věnujte prosím několik minut přečtení tohoto návodu, abyste mohli využít všech výhod nového spotřebiče. Jsme si jisti, že tím získáte lepší uživatelskou zkušenost a pohodu při praní.

Hodně štěstí!

Obsah

Bezpečnostní informace	39
Popis výrobku	41
Ovládací panel	42
Použití	43
Rady pro praní	50
Mezinárodní symbol kódu pro praní	53
Prací program	54-55
Informace o programu	56
Čištění a údržba	57
Něco nefunguje	60
Technické údaje	64
Údaje o spotřebě	65
Instalace	66
Poznámky k ochraně životního prostředí	70

V tomto návodu se používají následující symboly:



Důležité informace týkající se vaší bezpečnosti a informace o ochraně spotřebiče před poškozením.



Všeobecné informace a rady



Upozornění k ochraně životního prostředí

Bezpečnostní informace



V zájmu své bezpečnosti a správného chodu pračky si před její instalací a prvním použitím pozorně přečtěte návod k použití včetně rad a upozornění. K ochraně před nežádoucími omyly a nehodami je důležité, aby se všechny osoby, které budou používat tento spotřebič, seznámily s jeho provozem a bezpečnostními funkcemi. Tyto pokyny uschovejte a zajistěte, aby zůstaly u spotřebiče i v případě jeho přestěhování na jiné místo nebo prodeje dalším osobám, aby se tak všichni uživatelé po celou dobu životnosti spotřebiče mohli řádně informovat o jeho používání a bezpečnosti.

Všeobecné bezpečnostní informace

- Změna technických parametrů, nebo jakákoli jiná úprava spotřebiče je nebezpečná.
 - V průběhu programů s vysokou teplotou se skleněná dvířka mohou ohřát na vysokou teplotu. Nedotýkejte se dvířek!
 - Zajistěte, aby se děti ani malá domácí zvířata nemohly dostat do bubny pračky. Raději proto před praním vždy zkontrolujte vnitřek bubny.
 - Předměty jako mince, zavírací špendlíky, hřebíky, šrouby, kameny a jiné těžké nebo ostré předměty mohou způsobit značné škody a nesmí se proto dostat do pračky.
 - Používejte pouze doporučené množství aviváže a pracího prostředku. Pokud použijete větší množství než doporučené, může se poškodit tkanina. Vždy používejte množství doporučené výrobcem.
- Perte malé kousky prádla jako ponožky, tkaničky, prací pásky atd. v pracím pytlí k tomu určeném nebo v povlečení na polštář, protože jednotlivé kusy by mohly uvíznout mezi vanou a otočným bubnem.
 - Nepoužívejte pračku na praní předmětů s kosticemi, materiálu, který není zaobroubený nebo který se zatrhává.
 - Po použití, čištění a údržbě vždy odpojte pračku od zdroje napájení a vypněte přívod vody.
 - V žádném případě se nepokoušejte opravovat spotřebič sami. Opravy prováděné nezkušenými osobami mohou vést ke zranění nebo vážnému poškození spotřebiče. S opravami se obraťte na místní servisní středisko. Vždy žádejte originální náhradní díly.

Instalace

- Pračka je těžká. Při přemísťování spotřebiče buďte opatrní.
- Po odstranění obalu zkontrolujte, zda není spotřebič poškozen. V případě pochybností spotřebič nepoužívejte a obraťte se na servisní středisko.
- Před použitím spotřebiče je nutné odstranit všechny obalové a přepravní prvky. Pokud se neodstraní, může se výrobek a jeho funkce vážně poškodit. Viz příslušná část návodu k použití.
- Když je instalace ukončena, zkontrolujte, zda spotřebič nestojí na elektrickém přívodním kabelu, přívodní hadici a vypouštěcí hadici.
- Pokud je spotřebič umístěn na koberci, upravte nožičky tak, aby mohl kolem volně proudit vzduch.
- Vždy zkontrolujte, zda po instalaci neuniká z hadice ani z míst napojení voda.

- V případě, že je pračka umístěna v místnosti, kde teplota klesá pod bod mrazu, přečtěte si kapitolu "**Nebezpečí zamrznutí**".
- Jakékoliv instalátorské práce, nutné pro zapojení pračky, smí provádět pouze kvalifikovaný instalatér nebo osoba s příslušným oprávněním.
- Jakékoliv elektrikářské práce, nutné pro zapojení pračky, smí provádět pouze kvalifikovaný elektrikář nebo osoba s příslušným oprávněním.

Použití

- Tento spotřebič je určen k domácímu použití. Nesmí se používat pro jiné účely než pro ty, pro které byl vyroben.
- Perte jen prádlo určené pro praní v automatické pračce. Dodržujte pokyny na visače prádla.
- Spotřebič nepřeplňujte. Viz příslušná část tohoto návodu k použití.
- Před praním se přesvědčte, že jsou všechny kapsy prázdné a knoflíky a zipy zapnuté. Neperte roztrhané nebo natržené prádlo a před praním odstraňte z prádla skvrny od barvy, inkoustu, rzi a trávy. Podprsenky s kovovými kosticemi se NESMÍ prát v pračce.
- Oděvy, které přišly do styku s těkavými ropnými produkty, se nesmí prát v pračce. Pokud byly použity těkavé čisticí roztoky, musíte se přesvědčit, že byl roztok z oděvu odstraněn před umístěním do pračky.
- Nikdy nevytahujte zástrčku ze zásuvky tahem za kabel, ale vždy uchopte zástrčku.
- Nikdy nepoužívejte pračku, jestliže přívodní kabel, ovládací panel, pracovní plocha nebo podstavec jsou poškozené tak, že vnitřek pračky je přístupný.

Dětská pojistka

- Tento spotřebič nesmějí bez dozoru obsluhovat malé děti ani nemocné či jinak oslabené osoby.
- Na malé děti je třeba dohlédnout, aby si s pračkou nehrály.
- Obalový materiál (např. plastové fólie, polystyren) by mohl být nebezpečný pro děti - nebezpečí udušení! Uložte je z dosahu dětí.
- Všechny mycí prostředky uložte na bezpečné místo, kde k nim děti nemají přístup.
- Zajistěte, aby se děti ani malá domácí zvířata nemohly dostat do bubnu pračky. Aby k tomu nedošlo, je pračka vybavena speciální funkcí. Toto zařízení se aktivuje pootočením tlačítka (bez stisknutí) uvnitř dvířek doprava, až je zářez vodorovně. Podle potřeby použijte i minci.

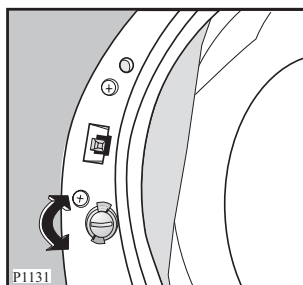

Zařízení se vypne pootočením tlačítka doleva, až je zářez svisle; nyní se dvířka dají opět zavřít.

Popis výrobku



Tento nový spotřebič splňuje všechny moderní požadavky na účinnější praní prádla s nízkou spotřebou vody, energie a pracího prostředku.

Ventil ECO umožňuje celé využití pracího prostředku, snižuje spotřebu vody a zajišťuje tak úsporu energie.

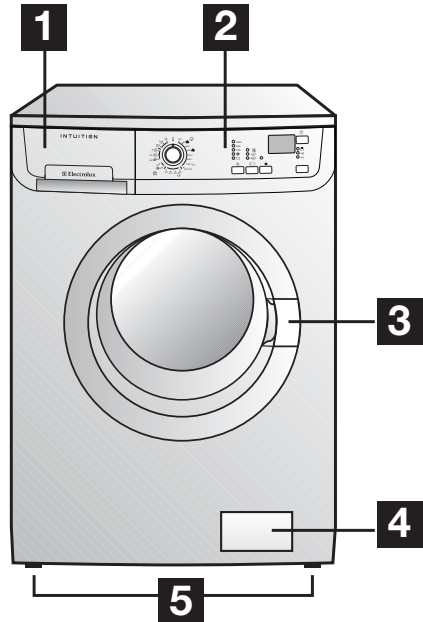
- 1** Zásuvka dávkovače pracích prostředků
- 2** Ovládací panel
- 3** Držadlo dvířek
- 4** Vypouštěcí čerpadlo
- 5** Seřiditelné nožičky



Zásuvka dávkovače pracích prostředků

-  Předpírka
-  Praní
-  Avivážní prostředek

Se spotřebičem jsou dodávány různé tabulky programů v několika jazycích. Jedna je na přední straně zásuvky dávkovače pracího prostředku a ostatní jsou přiloženy k návodu pro uživatele. Tabulka na zásuvce dávkovače může být jednoduše vyměněna: vyjměte tabulku ze zásuvky posunutím směrem doprava a vložte tabulku v požadovaném jazyce.

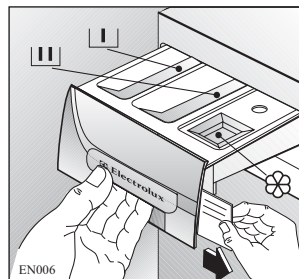

Ovládací panel

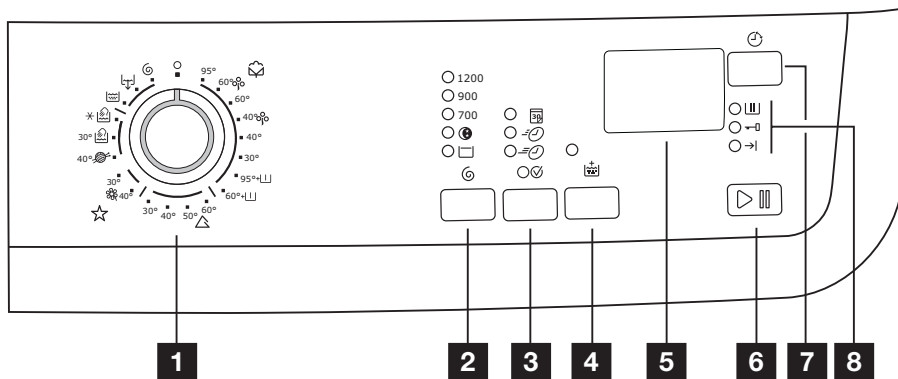

- 1** Programový volič
- 2** Tlačítko snížení rychlosti odstředění
- 3** Tlačítko funkcí
- 4** Tlačítko Extra máchání
- 5** Displej
- 6** Tlačítko Start/Pauza
- 7** Tlačítko Odložený start
- 8** Ukazatele průběhu programu

Používání

První použití



- Zkontrolujte, zda je elektrické a vodovodní připojení v souladu s pokyny k instalaci.
- Odstraňte polystyren a všechny další obalový materiál z bubny.
- Nalijte 2 litry vody do komory pro hlavní praní [III], zásuvky na prací prostředky, abyste aktivovali systém Eco. Pak spusťte cyklus pro bavlnu na 95 °C s prázdnou pračkou, aby se z bubny a vany odstranily poslední zbytky pachů a mastnoty z výroby. Nalijte polovinu dávky pracího prostředku do zásuvky zásobníku a zapněte spotřebič.

Denní používání

Vložení prádla



Otevřete dvířka opatrným zatažením za držadlo dvířek směrem ven. Prádlo vkládejte do bubny po jednotlivých kusech a důkladně ho protřepte. Zavřete dveře.

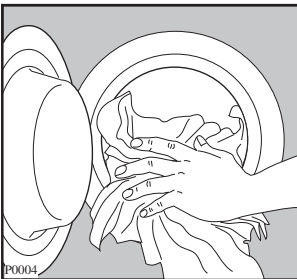

Odměření pracího prostředku a aviváže

Vytáhněte zásuvku dávkovače až na doraz.

Odměňte požadované množství pracího prostředku, nasypte ho do komory pro hlavní praní [III], a pokud chcete provést "Předpírku", naplňte komoru označenou [I].

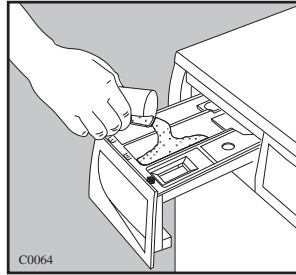

V případě potřeby nalijte prostředek pro aviváž tkanin do komory označené  (množství použitého pracího prostředku nesmí přesáhnout značku "MAX" na zásuvce dávkovače). Zásuvku lehce zavřete.

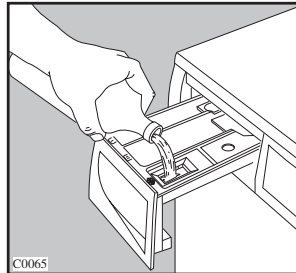

Volba požadovaného programu

Otočte programovým voličem do požadované polohy.

Kontrolka Start/Pauza začne blikat.

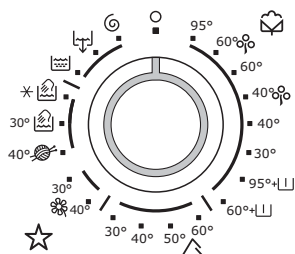

Volič programu je rozdělen do následujících částí:

Bavlna

Syntetika

Jemné prádlo

Vlna a Ruční praní

Speciální programy: Máchání,

Vypouštění a odstředění.

Programovým voličem je možné otáčet ve směru doprava i doleva. Poloha **O** slouží k resetování programu/vypnutí pračky.

Na konci programu musíte pootočit programovým voličem do polohy "O", aby se pračka vypnula.

Upozornění!

Pokud voličem programu otočíte za chodu spotřebiče na jiný program, **červená** kontrolka Start/Pauza 3x zabliká a na displeji se objeví **Err** na znamení špatného výběru. Pračka neprovede nově zvolený program.

Tlačítka funkcí programu

V závislosti na zvoleném programu lze kombinovat různé funkce. Funkce je nutné zvolit po výběru požadovaného programu a před stisknutím tlačítka Start/Pauza.

Po stisknutí těchto tlačítek se rozsvítí odpovídající kontrolky. Opětným stisknutím tlačítek kontrolky zhasnou.

Volba rychlosti odstředění, Nočního provozu nebo funkce Stop máchání

1200

900

700



Opakovaným stisknutím tlačítka odstředění lze změnit rychlost odstředění, pokud chcete prádlo odstředít s jinou rychlostí, než je rychlost přednastavená pračkou.



Příslušná kontrolka se rozsvítí.

Maximální rychlosti jsou:



- pro bavlnu: 1000 ot/min;
- pro syntetické tkaniny, vlnu a ruční praní: 900 ot/min;
- pro jemné tkaniny: 700 ot./min.

Noční provoz  : volbou této funkce pračka neodčerpá vodu z posledního máchání, aby se prádlo nezmačkalo.

Tento cyklus bez odstředění je velmi tichý a může být tedy zvolen pro praní v nočních hodinách tedy v době, kdy je levnější sazba za elektrickou energii. U programů pro bavlnu a syntetiku jsou máchání prováděna s použitím většího množství vody.

Po skončení programu na displeji bliká **0.00**, kontrolky  (Konec) a  (Dvířka) svítí, kontrolky Start/Pauza a Praní  zhasnou a dvířka zůstávají zablokovaná na znamení, že je nutné vypustit vodu z pračky.





Při vypouštění vody postupujte takto:

otočte programovým voličem na "O"
zvolte program  (Vypouštění) nebo  (Odstředění)

pokud je třeba, snižte rychlost odstředění prostřednictvím příslušného tlačítka.

Stiskněte tlačítko Start/Pauza.

na konci programu svítí pouze kontrolka  (Konec).

Stop máchání  : jestliže zvolíte tuto funkci, pračka neodčerpá vodu z posledního máchání, aby se prádlo nezmačkalo. Po skončení programu se na displeji zobrazí blikající **0.00**, kontrolky  (Konec) a  (Dvířka) svítí, kontrolky Start/Pauza a Praní  zhasnou a dvířka zůstávají zablokovaná na znamení, že je nutné vypustit vodu z pračky.



Při vypouštění vody postupujte dle předchozích kroků.

Volba funkcí Denní , **Lehký**  **nebo, Rychlý** 

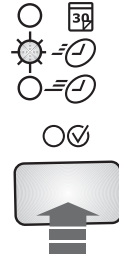
Opakovaně stiskněte tlačítko funkcí , abyste vybrali požadovanou funkci. Příslušná kontrolka se rozsvítí.



Můžete si vybrat ze tří různých funkcí:

- **DENNÍ**  : pro normálně zašpiněnou bavlnu, syntetické nebo jemné prádlo.
- **LEHKÝ**  : pro lehce zašpiněnou bavlnu, syntetické nebo jemné prádlo.
- **RYCHLÝ**  : velmi krátký program pro velmi lehce zašpiněné prádlo, které bylo použito nebo nošeno pouze krátce. Max. náplň pro bavlnu: 3 kg. Max. náplň pro syntetické a jemné prádlo: 1,5 kg.

Tyto funkce **nelze** použít s úspornými programy .

Jestliže nesmí být se zvoleným programem kombinována ani jedna ze 3 funkcí, 3x zabliká **červená** kontrolka tlačítka START/PAUZA. V opačném případě se rozsvítí pouze kontrolka vyhovující funkce.

Bavlna tepl.	Normální min.	Denní min.	Lehký min.	Rychlý min.
95°	135	130	120	90
60°	120	100	90	60
50°	118	90	80	55
40°	115	85	75	55
30°	100	80	70	50
Syntetické				
60°	90	80	70	50
50°	85	75	65	45
40°	80	70	60	40
30°	75	65	55	20
Jemné				
40°	65	55	45	35
30°	60	50	40	30

Doba praní bude kratší podle druhu tkaniny a zvolené teploty, jak je ukázáno na displeji.

Volba Extra máchání

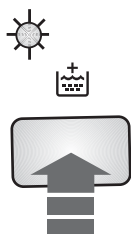

Tuto funkci lze zvolit u všech programů kromě vlny a ručního praní. Pračka provede 5 máchání místo 3.

Tato funkce se doporučuje hlavně pro osoby alergické na prací prostředky a v oblastech s měkkou vodou.

Displej

Na displeji se objevují následující údaje:

Délka zvoleného programu

Po volbě programu se na displeji zobrazí délka praní v hodinách a minutách (například 2.05).

Délka se vypočítává automaticky na základě doporučeného maximálního množství prádla vhodného pro určitý druh tkaniny.



Po spuštění programu se zbývající čas aktualizuje každou minutu.

Odložený start

Odložený start (max. 20 hodin) nastavený pomocí příslušného tlačítka se objeví na displeji asi na 3 vteřiny, potom se znovu zobrazí délka zvoleného programu.

Doba se snižuje o jednu jednotku každou hodinu, když zůstane pouze 1 hodina, snižuje se čas každou minutu.



Nesprávná volba funkce

Jestliže je vybrána funkce, která není kompatibilní se zvoleným programem, na 2 vteřiny se zobrazí zpráva Err a příslušná červená kontrolka Start/Pauza bliká.



Poplachové kódy

V případě provozních problémů se na displeji mohou zobrazit poplachové kódy, např. E20 (viz oddíl “Něco nefunguje”).



Konec programu

Po skončení programu se zobrazí blikající nula. Bliká jen tlačítko Start/Pauza a upozorňuje na nutnost vypnutí pračky.



Fáze ohřevu

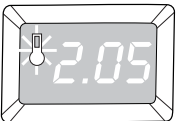

Během pracovního cyklu se na displeji zobrazí ikona teploty označující, že pračka začala ohřívat vodu v bubnu.

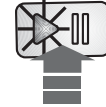
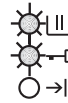

Volba funkce Start/Pauza



Zvolený program spustíte tlačítkem “Start/Pauza”; příslušná zelená kontrolka přestane blikat.

Kontrolky “Praní”  a “Dvířka”  svítí na znamení, že pračka zahájila provoz a dvířka jsou zablokována.

Přerušení probíhajícího programu se provádí stisknutím tlačítka “Start/Pauza”: příslušná zelená kontrolka začne blikat.

K opětovnému spuštění programu od místa, ve kterém byl přerušeno, **stiskněte znovu** tlačítko “Start/Pauza”.

Pokud jste zvolili odložení startu, pračka zahájí odpočítávání zbylé doby.

Při nesprávně vybrané funkci 3x přerušovaně zabliká **červená** kontrolka tlačítka Start/Pauza.

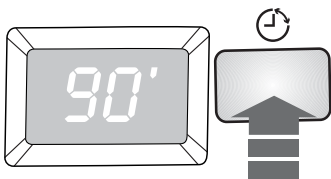
Volba Odloženého startu

Před spuštěním programu, pokud chcete odložit start, stiskněte opakovaně tlačítko Odložený start, k volbě požadovaného odkladu. Zvolená doba Odloženého startu (až o 20 hodin) se asi na 3 vteřiny objeví na displeji, potom se znovu zobrazí délka programu.

Tuto funkci musíte zvolit po nastavení programu a před stisknutím tlačítka Start/Pauza.

Zrušit Odložený startu je možné kdykoliv před stisknutím tlačítka Start/Pauza.

Chcete-li do pračky přidat prádlo během doby odložení startu, stiskněte tlačítko Start/Pauza k uvedení spotřebiče do stavu pauzy. Přidejte prádlo, zavřete dvířka a stiskněte opět tlačítko Start/Pauza .

Pomocí tohoto tlačítka může být prací program odložen o 30 - 60 - 90 minut, 2 hodiny, a dále po 1 hodině až o max. 20 hodin.

Volba odloženého startu

- Zvolte program a požadované funkce.
- Zvolte odložený start.
- Stiskněte tlačítko “Start/Pauza”: pračka zahájí odpočítávání zbylé doby po hodinách.

Program se spustí po uplynutí nastaveného času odložení.

Zrušení odloženého startu

- Stiskněte tlačítko “Start/Pauza”.
- Stiskněte opakovaně tlačítko “Start/Pauza”, dokud se nezobrazí symbol .
- Stiskněte opět tlačítko “Start/Pauza”.

Odložený start nemůže být zvolen u programů **Vypouštění** .

Displej průběhu programu

Po stisknutí tlačítka Start /Pauza se rozsvítí kontrolka **Praní** .

Jestliže kontrolka praní svítí, znamená to, že pračka provádí prací cyklus.

Kontrolka “**Dvířka**”  upozorní, kdy mohou být dvířka otevřena:

- svítí: dvířka nemohou být otevřena;
- nesvítí: dvířka je možné otevřít.

Zůstane rozsvícená po celou dobu průběhu programu a označuje, že jsou dvířka uzamčena. Jakmile kontrolka zhasne, dvířka lze opět otevřít.

Po skončení programu se rozsvítí kontrolka “**Konec**” .

Změna funkce nebo probíhajícího programu

Každou fázi je možné změnit ještě před jejím provedením programem. Před provedením jakékoli změny musíte pračku uvést do stavu pauzy stisknutím tlačítka “**Start/Pauza**”.

Funkce Denní, Lehký a Rychlý není možné po stisknutí tlačítka Start/Pauza změnit.

Změna probíhajícího programu je možná pouze jeho **resetováním**. Otočte programovým voličem do polohy “**O**” a potom na nově zvolenou funkci. Voda z pracího bubnu se nevypustí. Spusťte nový program opětovným stisknutím tlačítka “**Start/Pauza**”.

Přerušení programu

Přerušení probíhajícího programu se provádí stisknutím tlačítka **“Start/Pauza”**, příslušná kontrolka začne blikat. Stiskněte stejné tlačítko k restartování programu.

Zrušení programu

Otočte voličem programu na **“O”**, abyste zrušili právě probíhající program. Nyní můžete zvolit nový program.

Otevření dvířek po spuštění programu





Nejprve nastavte pračku do stavu pauzy stisknutím tlačítka **“Start/Pauza”**.

Jestliže kontrolka **“Dvířka”**  neblíká, znamená to, že pračka již ohřívá, nebo že úroveň vody přesahuje spodní okraj dvířek. V takovém případě se dvířka nemohou otevřít.

Jestliže se dvířka nemohou otevřít, ale vy to potřebujete, vypněte pračku otočením programového voliče na **“O”**. Asi po 3 minutách můžete dvířka otevřít (**dávejte pozor na hladinu vody a na teplotu!**).

Na konci programu

Pračka se automaticky zastaví.

Jestliže zvolíte funkci **“Stop máchání”**  **nebo “Noční provoz”** , kontrolky **“Konec”**  a **“Dvířka”**  svítí, kontrolka **“Start/Pauza”** zhasne a dvířka zůstávají zablokována na znamení, že vodu je nutné před otevřením dvířek vypustit. Na displeji se objeví blikající **“0.00”**.

Kroky nutné k vypuštění vody jsou popsány v odstavci u funkce “Noční provoz”.

Pračka se vypne otočením programového voliče na **“O”**. Vyjměte prádlo z bubny a pozorně zkontrolujte, zda buben zůstal prázdný.

Nepřejete-li si vyprat další prádlo, zavřete přívod vody. Nechte dveře pootevřené, abyste zabránili vzniku plísní a nepříjemných pachů.

Rady pro praní



Třídění prádla

Sledujte symboly s kódy pro praní na každé visače oděvu a dodržujte pokyny výrobce pro praní. Prádlo rozřídte takto: bílé, barevné, syntetické, jemné prádlo, vlna.

Teploty

95°	pro normálně zašpiněné bílé bavlněné a lněné prádlo (např. utěrky, ručníky, ubrusy, prostěradla...)
60°/50°	pro normálně zašpiněné, barevně stálé oděvy (např. košile, noční prádlo, pyžama...) ze lněných, bavlněných nebo syntetických tkanin a pro lehce zašpiněné bílé bavlněné prádlo (např. spodní prádlo)
✱ (studená) 30°-40°	pro choulostivé kousky prádla (např. síťové záclony), smíšené prádlo včetně syntetických vláken a vlny se značkou "čistá střížní vlna, možno prát v pračce, nesráží se".

Před vložením prádla

Nikdy neperte bílé a barevné prádlo společně. Bílé prádlo by při takovém praní ztratilo svoji bělost.

Nové barevné prádlo by mohlo pustit barvu, a proto by se poprvé mělo prát samostatně.

Ujistěte se, že v prádle nezůstaly žádné kovové předměty (např. sponky do vlasů, špendlíky zavírací i obyčejné apod.)

Zapněte knoflíky polštářů, zatáhněte zipy, zapněte háčky a patenty. Utáhněte všechny pásky nebo dlouhé pásy.

Před praním odstraňte silné skvrny.

Zvlášť odolné skvrny je třeba ošetřit již před práním speciálním čisticím nebo čistící pastou.

Se záclonami zacházejte se zvláštní péčí.

Odstraňte háčky, nebo je vložte do nějakého uzavřeného pytlíku nebo sítky.

Maximální náplň prádla

Doporučené náplně jsou vyznačeny v tabulce programů.

Obecné zásady:

Bavlna, len: plný buben, ale ne napěchovaný;

Syntetika: buben plný pouze do poloviny;

Jemné prádlo a vlna: buben plný do jedné třetiny.

Praní s maximální náplní prádla v bubnu umožňuje neefektivnější využití vody a energie.

U silně zašpiněného prádla snižte vložené množství.

Váha prádla

Dále uvedené hodnoty jsou jen orientační:

koupací plášť	1200 g
ubrousek	100 g
povlak na příkrývku	700 g
prostěradlo	500 g
povlak polštáře	200 g
ubrus	250 g
osuška	200 g
utěrka	100 g
noční prádlo	200 g
dámské kalhotky	100 g
pánská pracovní košile	600 g
pánská košile	200 g
pánské pyžamo	500 g
blůza	100 g
pánské spodky	100 g

Odstraňování skvrn

Odolné skvrny se nedají odstranit jen vodou a pracím prostředkem. Doporučuje se proto odstraňovat je již před praním.

Krev: čerstvé skvrny odstraňujte studenou vodou. Zaschlé skvrny nechte přes noc namočené ve speciálním pracím přípravku a pak je odstraňte ručně vodou a mýdlem.

Olejevé barvy: navlhčete benzinovým čističem skvrn, položte kus na měkkou látku a skvrnu vytřete; postup několikrát opakujte.

Zaschlé olejevé skvrny: navlhčete terpentýnem a položte kus na měkkou látku. Skvrnu vytřete ručně pomocí klůčku bavlněné látky.

Rez: použijte kyselinu šťavelovou rozpuštěnou v horké vodě, nebo odstraňovač rzi používaný za studena. U starých rezavých skvrn si počínejte opatrně, protože celulózová struktura bude již poškozená a tkanina by se mohla proděravět.

Plísňové skvrny: ošetřete je bělicím prostředkem a dobře vymáchejte (jen bílé a stálobarevné prádlo).

Tráva: lehce namydlete a ošetřete bělicím prostředkem (jen bílé a stálobarevné prádlo).

Skvrny od kuličkového pera a lepidel: navlhčete acetonem (*), položte kus na měkkou látku a skvrnu ručně vytřete.

Rtěnka: navlhčete acetonem jako v předchozím případě a pak skvrny ošetřete metylalkoholem. Z bílého prádla zbytky odstraňte pomocí bělicího prostředku.

Červené víno: namočte do vody s pracím prostředkem, vymáchejte a ošetřete kyselinou octovou nebo citrónovou a vymáchejte. Zbylé stopy odstraňte pomocí bělicího prostředku.

Inkoust: podle druhu inkoustu navlhčete tkaninu nejprve acetonem (*), pak kyselinou octovou; zbylé stopy na bílém prádle ošetřete bělicím prostředkem a pak řádně vymáchejte.

Skvrny od dehtu: nejprve skvrny ošetřete odstraňovačem skvrn, metylalkoholovým nebo benzinovým, a pak vytřete pastovým čisticím prostředkem.

(*) na umělé hedvábí aceton nepoužívejte.

Prací prostředky a přísady

Dobré výsledky praní závisí také na volbě pracího prostředku a použití správného množství, aby nedocházelo k plýtvání a poškozování životního prostředí. Ačkoli jsou prací prostředky biologicky odbouratelné, obsahují látky, které ve velkých množstvích mohou změnit jemnou rovnováhu existující v přírodě.

Volba pracího prostředku závisí na druhu tkaniny (jemná, vlněná, bavlněná apod.), barvě, prací teplotě a stupni zašpinění.

V této práci se mohou používat všechny běžně dostupné prací prostředky, určené pro automatické pračky:

- práškové prostředky pro všechny druhy tkanin,
- práškové prostředky pro jemné tkaniny (max. 60°C) a vlnu,
- tekuté prostředky, přednostně pro prací programy s nízkou prací teplotou (max. 60°C), pro všechny druhy tkanin nebo speciální prostředky pouze pro vlnu.

Prací prostředek a jakékoli přísady se musí před spuštěním pracího programu dávkovat do příslušné komory zásuvky dávkovače.

Jestliže použijete koncentrovaný práškový nebo tekutý prací prostředek, musíte zvolit program bez předpírky.

Pračka je vybavena systémem recirkulace, který umožňuje optimální využití koncentrovaného pracího prostředku.

Tekutý prací prostředek nadávkujte do komory zásuvky dávkovače označené  až těsně před spuštěním programu.

Všechny avivážní nebo škrobicí přísady se musí nalít do oddílu označeného  před spuštěním pracího programu.

Dodržujte doporučení výrobce ohledně množství použitého pracího prostředku a **nepřekračujte značku MAX na zásuvce dávkovače pracího prostředku.**

Množství použitého pracího prostředku

Druh a množství pracího prostředku bude záviset na druhu tkaniny, množství prádla, stupni zašpinění a tvrdosti použité vody.

Tvrdost vody se označuje tzv. stupni tvrdosti.

Tvrdost vody ve své domácnosti zjistíte u místního vodárenského podniku, nebo na místním úřadě.

Dodržujte pokyny výrobce k množství použitého prostředku.

Menší množství pracího prostředku použijte tehdy, když:

- perete malé množství prádla,
- prádlo je lehce zašpiněné,
- při praní se tvoří velké množství pěny.

Stupně tvrdosti vody			
Úroveň	Charakteristika	Stupně	
		německé °dH	francouzské °T.H.
1	měkká	0-7	0-15
2	střední	8-14	16-25
3	tvrdá	15-21	26-37
4	velmi tvrdá	> 21	> 37

i MEZINÁRODNÍ ZNAČENÍ PRO OŠETŘOVÁNÍ PRÁDLA

Tyto symboly se objevují na visačkách textilu, aby vám pomohly zvolit nejlepší způsob ošetření vašeho prádla.

<p>ÚSPORNÉ PRANÍ</p> 	 <p>Max. prací teplota 95°C</p>	 <p>Max. prací teplota 60°C</p>	 <p>Max. prací teplota 40°C</p>	 <p>Max. prací teplota 30°C</p>	 <p>Ruční praní</p>	 <p>Vůbec neprat</p>
<p>JEMNÉ PRANÍ</p> 			 			



















 <p>BĚLENÍ</p>	 <p>Bělit ve studené vodě</p>	 <p>Nebělit</p>
---	--	--

 <p>ŽEHLENÍ</p>	 <p>Horká žehlička max.200°C</p>	 <p>Teplá žehlička max.150°C</p>	 <p>Vlahá žehlička max.110°C</p>	 <p>Nežehlit</p>
--	---	---	---	---



































 <p>SUCHÉ ČIŠTĚNÍ</p>	 <p>Čištění za sucha ve všech prostředcích</p>	 <p>Čištění za sucha v perchloru, benzínu, čistém alkoholu, R111 a R113</p>	 <p>Čištění za sucha v benzínu, čistém alkoholu a R113</p>	 <p>Nečistit za sucha</p>
--	---	--	---	--

 <p>SUŠENÍ</p>	 <p>Rozložené na plocho</p>	 <p>Na šňůře</p>	 <p>Na věšáku</p>	 <p>při vysoké teplotě</p>  <p>při nízké teplotě</p> <p>V bubnové sušičce</p>	 <p>Nesušit v bubnové sušičce</p>
---	--	---	--	---	--

Prací programy

Program/ Teplota	Druh prádla	Funkce	Popis programu
 Bavlna 95°	Bílá bavlna (velmi špinavé bavlněné prádlo): např. prostěradla, ubrusy, lněné prádlo.		Hlavní praní při 95°C 3 máchání dlouhé odstředění
 Bavlna 60°  Úsporný	Bílá a stálobarevná bavlna , úsporný, lehce zašpiněné prádlo, košile, blůzy, spodní prádlo.		Hlavní praní při 60 °C 3 máchání Dlouhé odstředění
 Bavlna 60°	Bílá a stálobarevná bavlna (normálně zašpiněná bavlna): pracovní oděvy, prostěradla, lněné prádlo, spodní prádlo, ručníky.		Hlavní praní při 60 °C 3 máchání Dlouhé odstředění
 Bavlna 40°  Úsporný	Barevná bavlna, úsporný , normálně zašpiněné prádlo, košile, blůzy, spodní prádlo se skvrnami.		Hlavní praní při 40 °C 3 máchání Dlouhé odstředění
 Bavlna 40°-30°	Nestálobarevná bavlna lehce zašpiněné např. košile, blůzy, spodní prádlo.		Hlavní praní při 40°-30°C 3 máchání Dlouhé odstředění
 Bavlna 95°+  Předpírka	Bílá bavlna: (velmi špinavé bavlněné prádlo): např. prostěradla, ubrusy, lněné prádlo se skvrnami.		Předpírka při 30°C Hlavní praní při 95°C 3 máchání Dlouhé odstředění
 Bavlna 60°+  Předpírka	Barevná bavlna (velmi špinavé bavlněné prádlo): např. prostěradla, ubrusy, lněné prádlo se skvrnami.		Předpírka při 30°C Hlavní praní při 60 °C 3 máchání Dlouhé odstředění

Prací programy

Program/ Teplota	Druh prádla	Funkce	Popis programu
 Syntetické 60°-50°-40°-30°	Syntetické nebo smíšené tkaniny , spodní prádlo, barevné prádlo, nemačkávé košile, blůzy.	       	Hlavní praní při 60°-50°-40°-30°C 3 máchání Krátké odstředění
 Jemné 40°-30°	Jemné prádlo , např. záclony.	      	Hlavní praní při 40°-30°C 3 máchání Krátké odstředění
 Vlna 40°	Speciálně testovaný program pro vlněné prádlo nesoucí značku "čistá střížná vlna, nesrážlivá, možno prát v pračce".	  	Hlavní praní při 40° 3 máchání Krátké odstředění
 Ruční praní 30° - Studená ✱	Speciální program pro ručně prané tkaniny	  	Hlavní praní při 30°-studená ✱ 3 máchání Krátké odstředění
 Máchání	Samostatný máchací cyklus pro ručně prané bavlněné prádlo.	    	3 máchání Dlouhé odstředění
 Vypouštění	Používá se pro odčerpání vody z posledního máchání v případě použití funkce Zastavení máchání nebo funkce Noční provoz.		Čerpání vody
 Odstředění	Samostatné odstředění pro bavlnu.		Čerpání a dlouhé odstředění

Max. náplň bavlny6 kg.

Max. náplň syntetika/jemné prádlo.....2,5 kg.

Max. náplň vlna a ruční praní2 kg.

Informace o programu



Úsporný



Tento program je vhodný pro lehce nebo normálně zašpiněné bavlněné prádlo. Teplota bude nižší a doba praní bude delší. S tímto programem dosáhnete dobrého pracího výsledku a ušetříte energii.



Vlna a



Ruční praní

Prací program pro vlnu, kterou lze prát v pračce, stejně jako pro ruční praní vlny  a jemných látek se symbolem péče "ruční praní" .



Máchání



S tímto programem je možné vymáchat a odstředit bavlněné a lněné oblečení vyprané ručně.

Pračka provede 3 máchání a závěrečné odstředění s maximální rychlostí.

Rychlost odstředění může být zkrácena stisknutím tlačítka .





Vypouštění

Používá se pro odčerpání vody z posledního máchání v případě použití funkce Zastavení máchání  nebo funkce Noční provoz . Nejprve otočte programovým voličem do polohy **O**, potom zvolte program Vypouštění  a stiskněte tlačítko Start/Pauza.



Odstředění

Samostatné odstředění pro ručně prané prádlo a po programech Zastavení máchání  a Noční provoz . Před zvolením tohoto programu je nutné pootočit programový volič do polohy **O**.

Můžete zvolit rychlost odstředění prostřednictvím příslušného tlačítka podle typu prádla, které má být odstředěno.

O = Zrušení/VYP

Vynulování programu a vypnutí pračky zajistíte otočením programového voliče na **O**. Nyní můžete zvolit nový program.

Čištění a údržba



Před každou údržbou nebo čištěním musíte spotřebič **ODPOJIT** od přívodu proudu.

Odvápnění

Běžně používaná voda obsahuje vápenec. Je užitečné pravidelně používat v pračce změkčovač vody v prášku. Tento postup provádějte samostatně, nikoliv při praní, a dodržujte pokyny výrobce ohledně změkčovacího prášku. Tím se zabrání ukládání vodního kamene.

Po každém vyprání

Nechte dvířka na chvíli otevřená. To pomůže zabránit vlhkosti a vytváření zápachu uvnitř v pračce. Otevřením dvířek po praní se také chrání dveřní těsnění.

Údržbové praní

Při nízkých pracích teplotách se uvnitř bubnu mohou vytvořit usazeniny.

Doporučujeme proto provádět pravidelně údržbové praní.

K provedení údržbového praní:

- V bubnu nesmí být prádlo.
- Zvolte prací program pro bavlnu s nejvyšší teplotou.
- Použijte normální dávku pracího prostředku s biologickými vlastnostmi.

Čištění vnějších ploch

Venkovní plochy pračky umývejte pouze vodou a mýdlem a poté důkladně vysušte.

Čištění zásuvky dávkovače pracích prostředků

Zásuvka dávkovače na prací prostředek a přísady musí být pravidelně čistěna. Vyjměte zásuvku stisknutím páčky směrem dolů a vytažením. Propláchněte ji pod kohoutkem a odstraňte stopy nahromaděného prášku.

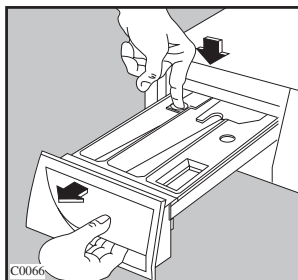

Aby čištění bylo snazší, lze vrchní díl komor na přísady vyjmout.

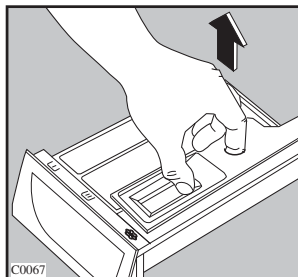

Čištění prostoru pro zásuvku na prací prostředky

Po vyjmutí zásuvky použijte malý kartáček na čištění komor tak, aby všechny usazeniny pracího prášku byly odstraněny z vrchních i spodních částí.

Vraťte zásuvku na místo a nechte proběhnout program máchání bez prádla v bubnu.

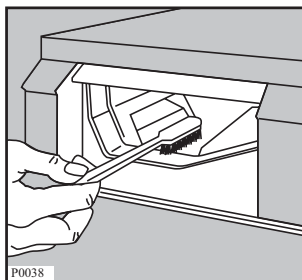

Čištění čerpadla

Vypouštěcí čerpadlo musí být zkontrolováno, jestliže

- pračka nevypouští vodu a/nebo neodstřeďuje,
- pračka je během čerpání vody neobvykle hlučná, což je způsobeno předměty, jako jsou zavírací špendlíky, mince apod. které blokují čerpadlo.

Postupujte následovně:

- Spotřebič odpojte od sítě.
- Jestliže je to nutné, počkejte, až se voda ochladí.
- Otevřete dvířka čerpadla.

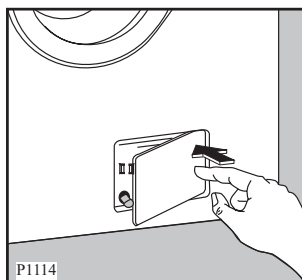

- Umístěte pod čerpadlo nádobu na vodu, která vyteče z pračky.
- Vytáhněte nouzovou vypouštěcí hadičku, vložte ji do nádoby a odšroubujte uzávěr.
- Když voda přestane vytékat, odšroubujte kryt čerpadla a čerpadlo vyjměte. Připravte si hadřík na utírání vody, která by mohla vytéct při odmontování krytu.

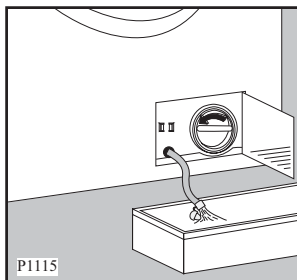

- Otáčením vyjměte všechny předměty z oběžného kola čerpadla.

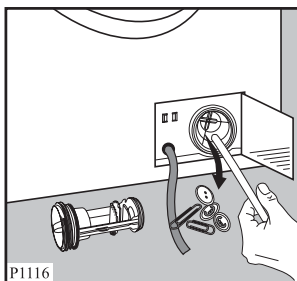

- Nasadte uzávěr na nouzovou vypouštěcí hadičku a vraťte na původní místo.

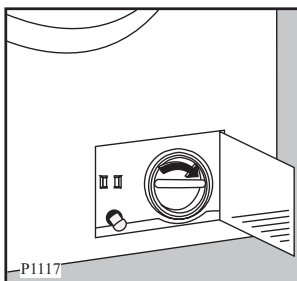

- Kryt čerpadla úplně zašroubujte.
- Zavřete dvířka čerpadla.



Upozornění!

Jestliže je pračka v provozu, může být v závislosti na vybraném programu v čerpadle horká voda.

Nikdy nesnímejte kryt čerpadla během pracího cyklu, vždy čekejte, dokud pračka neskončí cyklus, a je prázdná. Jestliže nasazujete kryt zpět, ujistěte se, že je bezpečně utažen tak, aby nemohla prosakovat voda a malé děti ho nemohly odšroubovat.

Čištění filtru přívodní hadice

Jestliže je voda příliš tvrdá, nebo obsahuje stopy vápence, může se filtr přívodní hadice zanášet.

Proto je dobré ho čas od času vyčistit.

Zavřete vodovodní kohoutek. Odšroubujte přívodní hadici od kohoutu. Vyčistěte filtr tvrdým kartáčkem. Přívodní hadici opět upevněte.

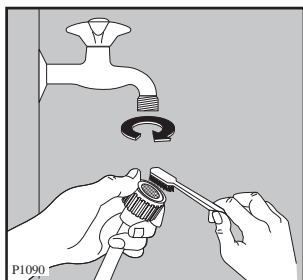

Nebezpečí zamrznutí

Jestliže je spotřebič vystaven teplotám pod bodem mrazu, je třeba provést určitá opatření.

- Zavřete vodovodní kohoutek.
- Odšroubujte přívodní hadici.
- Vložte konec nouzové vypouštěcí hadičky a konec přívodní hadice do nádoby umístěné na podlaze a nechte vytéct vodu z pračky.
- Přívodní hadici přišroubujte opět ke kohoutu a nouzovou vypouštěcí hadičku vraťte po nasazení uzávěru zpět na její místo.
- Když budete chtít pračku znovu uvést do provozu, zkontrolujte, jestli teplota prostředí dosahuje 0 °C.



Důležité upozornění!

Pokaždé, když vypustíte vodu z pračky pomocí nouzové vypouštěcí hadice, musíte opět nalít asi 2 l vody do komory pro prací prostředek k hlavnímu praní a zapnout vypouštěcí program. Tím se aktivuje ECO VENTIL, který zabrání tomu, aby při následujícím praní část pracího prostředku zůstala v pračce nevyužitá.

Nouzové vypouštění

Když se voda z pračky nevypustí, vypustte ji následujícím postupem:

- vytáhněte zástrčku ze zásuvky;
- zavřete vodovodní kohoutek;
- podle potřeby počkejte, až se voda ochladí;
- otevřete dvířka;
- umístěte na podlahu nádobu a vložte do ní konec nouzové vypouštěcí hadičky. Sejměte uzávěr hadičky. Voda vyteče sama do nádoby. Když je nádoba plná, uzávěr opět zašroubujte. Nádobu vylijte. Opakujte postup, dokud voda vytéká;
- je-li to nutné, vyčistěte čerpadlo podle dříve uvedených pokynů.
- na vypouštěcí hadičku nasadte uzávěr a vraťte ji zpět;
- zašroubujte kryt čerpadla a zavřete dvířka.

Něco nefunguje





Některé problémy jsou způsobeny pouze zanedbáním údržby nebo přehlédnutím a můžete je snadno odstranit sami bez volání do servisu. Před zavoláním do servisního střediska proveďte nejprve dále uvedené kontroly.

Je možné, že během provozu spotřebiče **začne** blikat červená kontrolka Start/Pauza a na displeji se objeví jeden z následujících poplachových kódů k signalizaci, že spotřebič nefunguje:

- **E10**: problém s přívodem vody
- **E20**: problém s vypouštěním vody
- **E40**: otevřená dvířka.

Po odstranění problému stiskněte tlačítko **Start/Pauza** k restartování programu. Pokud potíže přetrvávají i po provedení kontrol, zavolejte do místního servisního střediska.

Chybná funkce	Možná příčina	Řešení
Pračka nezačne prát:	<ul style="list-style-type: none"> ● Dvířka pračky nejsou správně zavřená. E40. ● Zástrčka není řádně zasunuta do síťové zásuvky. ● V zásuvce není proud. ● Je spálená pojistka. ● Programový volič není správně nastaven a tlačítko Start/Pauza nebylo stisknuto. ● Zvolili jste odložený start. 	<ul style="list-style-type: none"> ● Zavřete dobře dvířka. ● Zasuňte zástrčku do síťové zásuvky. ● Zkontrolujte elektrickou instalaci ve své domácnosti. ● Vyměňte pojistku. ● Otočte programovým voličem a stiskněte opět tlačítko Start/Pauza. ● Přejete-li si vyprat hned, zrušte odložený start.
Pračka se neplní vodou:	<ul style="list-style-type: none"> ● Vodovodní kohoutek je zavřený. E10 ● Přívodní hadice je zmáčknutá nebo zkroucená. E10 ● Flitr v přívodní hadici je zanesený. E10 ● Dvířka nejsou správně zavřena. E40 	<ul style="list-style-type: none"> ● Otevřete vodovodní kohoutek. ● Zkontrolujte připojení přívodní hadice. ● Vyčistěte flitr v přívodní hadici. ● Zavřete dobře dvířka.

Chybná funkce	Možná příčina	Řešení
Pračka napustí vodu a hned ji vypustí:	<ul style="list-style-type: none"> ● Konec vypouštěcí hadice je příliš nízko. 	<ul style="list-style-type: none"> ● Viz příslušný odstavec v části “Čerpání vody”.
Pračka nevypouští vodu a/nebo neodstřeďuje:	<ul style="list-style-type: none"> ● Hadice je přiskřípnutá nebo přehnutá. E20 ● Došlo k ucpání vypouštěcího čerpadla. E20 ● Zvolili jste funkci  nebo . ● Prádlo uvnitř pračky je nesprávně rozloženo. 	<ul style="list-style-type: none"> ● Zkontrolujte připojení vypouštěcí hadice. ● Vycištěte vypouštěcí čerpadlo. ● Zvolte program.  nebo . ● Rozložte znovu prádlo.
Na podlaze je voda:	<ul style="list-style-type: none"> ● Bylo použito nadměrné množství anebo nevhodný prací prostředek (dochází k nadměrné tvorbě pěny). ● Zkontrolujte, zda se nevyskytují netěsnosti ve spojkách přívodních hadic. V některých případech není únik vody z hadice bezprostředně viditelný; zkontrolujte proto, zda není vlhká. ● Vypouštěcí hadice je poškozená. ● Uzávěr nouzové vypouštěcí hadičky nebyl po vyčištění čerpadla správně nasazen. 	<ul style="list-style-type: none"> ● Snižte množství pracího prostředku, nebo použijte jiný. ● Zkontrolujte připojení přívodní hadice. ● Vyměňte za novou. ● Nasadte uzávěr na nouzovou vypouštěcí hadičku a vraťte ji na původní místo.
Špatné prací výsledky:	<ul style="list-style-type: none"> ● Přidali jste málo pracího prostředku, nebo nevhodný prostředek. ● Odolné skvrny nebyly před praním nijak ošetřeny. ● Ne zvolili jste správnou teplotu. ● Nadměrné množství prádla. 	<ul style="list-style-type: none"> ● Zvyšte množství pracího prostředku, nebo použijte jiný. ● K odstranění odolných skvrn používejte čisticí prostředky. ● Zkontrolujte, zda jste zvolili správnou teplotu. ● Dejte do bubnu méně prádla.

Chybná funkce	Možná příčina	Řešení
Dvířka nejdou otevřít.	<ul style="list-style-type: none"> ● Program ještě běží. ● Zablokování dvířek není uvolněno. ● V bubnu je voda. 	<ul style="list-style-type: none"> ● Počkejte na konec pracího cyklu. ● Počkejte asi 2 minuty. ● Zvolte čerpání nebo odstředění k vypuštění vody.
Pračka vibruje nebo je hlučná:	<ul style="list-style-type: none"> ● Nebyly odstraněny přepravní šrouby a obaly. ● Neseřídili jste nožičky. ● Prádlo uvnitř pračky je nesprávně rozloženo. ● V pračce může být příliš málo prádla. 	<ul style="list-style-type: none"> ● Zkontrolujte správnou instalaci spotřebiče. ● Zkontrolujte správnou regulaci výšky spotřebiče. ● Rozložte znovu prádlo. ● Vložte více prádla.
K zahájení odstředění dochází později nebo vůbec:	<ul style="list-style-type: none"> ● Elektronické zařízení na kontrolu stability přerušilo odstředění, protože prádlo není v bubnu rovnoměrně rozloženo. Otáčením bubnu v opačném směru se systém snaží o lepší rozložení prádla. Může se o to pokusit několikrát, než nerovnováha zmizí a může se dokončit normální odstředění. V případě, že ani po uplynutí 10 minut není prádlo rovnoměrně rozloženo v bubnu, pračka prádlo neodstředí. V tomto případě rozložte prádlo ručně a znovu zvolte program odstředění. 	<ul style="list-style-type: none"> ● Rozložte znovu prádlo.

Chybná funkce	Možná příčina	Řešení
Pračka vydává zvláštní zvuk	<ul style="list-style-type: none"> Pračka je vybavena typem motoru, který vydává ve srovnání s tradičními motory nezvyklý zvuk. Nový motor zajišťuje měkčí začátek a rovnoměrnější rozdělení prádla v bubnu při odstředění, a také zvýšenou stabilitu pračky. 	
V bubnu není vidět žádnou vodu.	<ul style="list-style-type: none"> Spotřebiče s moderní technologií fungují velmi úsporně s menší spotřebou vody při zachování stejného výkonu. 	



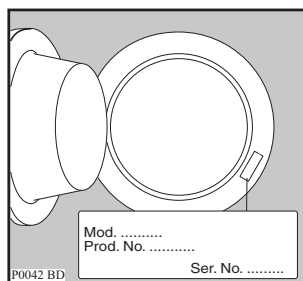

Pokud problém nemůžete určit nebo vyřešit, kontaktujte naše servisní středisko. Dříve než budete telefonovat do servisu, poznamenejte si model, sériové číslo a datum zakoupení pračky; servisní středisko se na tyto údaje bude dotazovat.



Technické údaje

Rozměry	Šířka	60 cm
	Výška	85 cm
	Hloubka	63 cm
Napětí elektrické sítě - Celkový výkon - Pojistka	Informace o připojení k elektrické síti jsou uvedeny na typovém štítku na vnitřním okraji dveří pračky.	
Tlak přívodu vody	Minimální	0,05 MPa
	Maximální	0,8 MPa
Maximální zatížení	Bavlna	6 kg
	Syntetické	2,5 kg
	Jemné	2,5 kg
	Vlna a ruční praní	2 kg
Rychlost odstředování	Maximální	1200 ot/min



Údaje o spotřebě			
Program	Spotřeba energie (v kWh)	Spotřeba vody (v litrech)	Délka programu (v minutách)
Bavlna 95°	2,0	61	Délku programů můžete vidět na displeji ovládacího panelu.
Bavlna 60° +  (*)	1,02	54	
Bavlna 60°	1,3	58	
Bavlna 40° + 	1,14	54	
Bavlna 95° + 	2,15	71	
Bavlna 60° + 	1,45	68	
Syntetické 60°	0,9	51	
Jemné 40°	0,5	57	
Vlna 40°	0,4	53	
Ruční praní 30°	0,25	53	
Máchání	0,1	42	
Vypouštění	-	-	
Odstředění	-	-	



Údaje o spotřebě uvedené v této tabulce jsou čistě orientační, protože se mohou lišit podle množství a druhu prádla, teploty přiváděné vody a teploty prostředí. Údaje se vztahují k nejvyšší teplotě každého pracovního programu.



(**) Program "Bavlna 60°"  s náplní 6 kg prádla je výchozí program pro údaje uvedené na energetickém štítku podle směrnice EHS 92/75.

Instalace

Vybalení



Před použitím spotřebiče je nutné odstranit všechny přepravní šrouby a obaly.

Doporučujeme uschovat si všechny ochranné přepravní prvky, abyste je mohli použít při případné další dopravě spotřebiče.

- Po úplném odstranění obalů položte pračku opatrně na zadní stranu, abyste mohli odstranit polystyrenový podstavec, na kterém je spotřebič uložen.

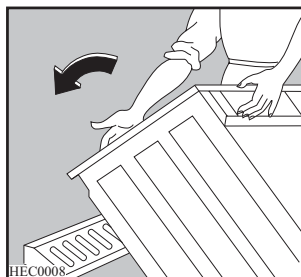

- Odstraňte elektrický přívodní kabel a vypouštěcí hadici z držáků na zadní straně pračky.

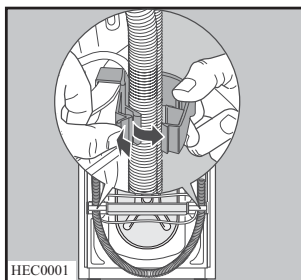

- S použitím klíče odšroubujte a odstraňte střední zadní šroub **A**.

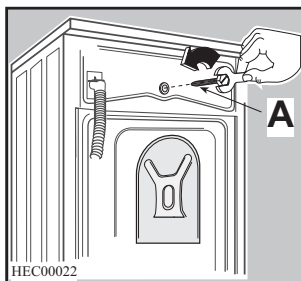

- S použitím klíče odšroubujte a odstraňte dva velké zadní dolní šrouby **B** a šest malých šroubků **C**.

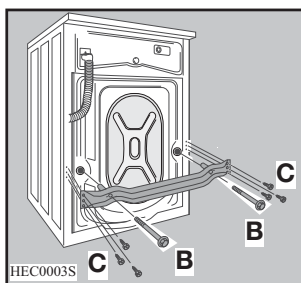

- Odstraňte konzolu **D** a utáhněte šest malých šroubků **C**. Vytáhněte příslušnou plastovou rozpěrku **E**.

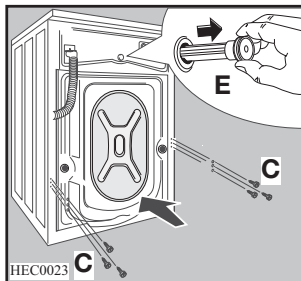
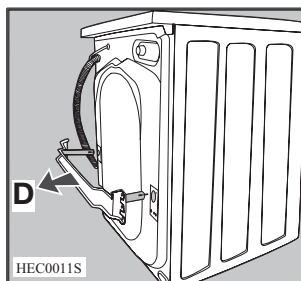

6. Otevřete dvířka, vytáhněte přívodní hadici z bubny a odstraňte polystyrenový blok, přilepený k těsnění dvířek lepicí páskou.

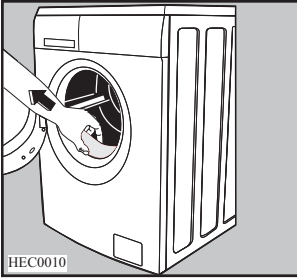

7. Do malého horního otvoru a dvou širokých otvorů vložte odpovídající plastové krytky, které jsou uloženy v sáčku s návodem k použití.

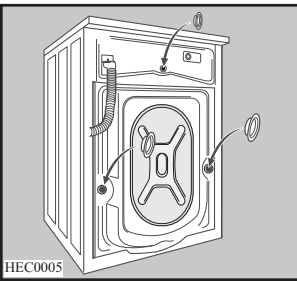

Umístění

Instalujte spotřebič na tvrdé rovné podlaze. Zkontrolujte, zda proudění vzduchu kolem spotřebiče není znemožněno koberci, rohožemi apod. Zkontrolujte, zda se spotřebič nedotýká stěn nebo jiného kuchyňského nábytku. Vyrovnajte pračku zvýšením nebo snížením nožiček. Nožičku lze seřídit utažením, protože je vybavena samosvornou matkou, ale pračka **MUSÍ** být vyrovnaná a stabilní. Podle potřeby zkontrolujte správné vyrovnání pomocí vodováhy. Nezbytné úpravy můžete provádět pomocí klíče.

Přesné vyrovnání zabraňuje vibracím, hluku a pohybu pračky během provozu. Nikdy nevyrovnávejte případné nerovnosti podlahy podkládáním pračky kartónem, dřevem a podobnými materiály.

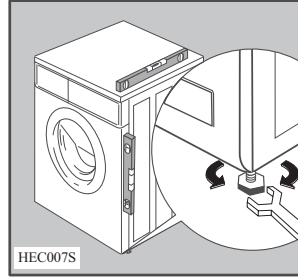

Přívod vody

Přívodní hadice se dodává spolu se zařízením a najdete ji v bubnu pračky. Pro připojení spotřebiče k vodovodní síti nepoužívejte staré hadice, které už byly v minulosti použité.

1. Otevřete dvířka a vytáhněte přívodní hadici.
2. Zapojte hadici k pračce s použitím úhlového spoje.



Neumístujte přívodní hadici směrem dolů. Zahněte hadici doleva nebo doprava podle polohy vodovodního kohoutku.

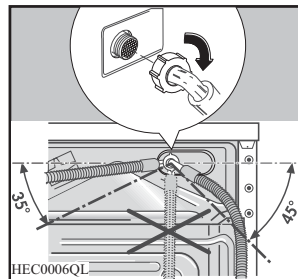

3. Nasadte správně hadici utažením pojistné matice.

Po umístění přívodní hadice se ujistěte, že jste dotáhli matici, aby neunikala voda.

4. Přívodní hadici připojte ke kohoutku s 3/4" závitem. Vždy použijte hadici dodávanou s pračkou. Přívodní hadici nelze nastavovat. Jestliže je příliš krátká a nechcete přemístit kohoutek, musíte koupit novou delší hadici, která je speciálně určená pro tento účel.

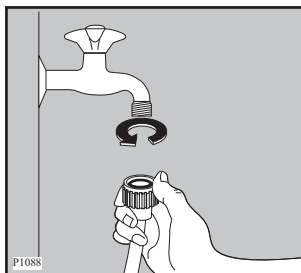

Přívodní hadici nelze nastavovat. Jestliže je příliš krátká a nechcete přemístit kohoutek, musíte koupit novou delší hadici, která je speciálně určená pro tento účel.

Čerpání vody

Konec vypouštěcí hadice můžete umístit třemi různými způsoby:

Zaháknutím umělohmotného kolena dodávaného s pračkou za okraj umyvadla. **Důležité je, aby koleno se zahnutou částí hadice nemohlo při vypouštění sklouznout z umyvadla. Upevněte ho proto šňůrkou ke kohoutku nebo k háčku na zdi.**

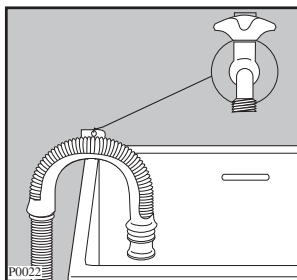

Odbočkou v odpadu umyvadla. Tato odbočka se musí nacházet nad sifonem tak, aby byl oblouk hadice vzdálený minimálně 60 cm od podlahy.

Do odpadního potrubí, které se nachází ve výšce minimálně 60 cm a maximálně 90 cm od podlahy. Konec vypouštěcí hadice musí být stále **větraný**, tj. vnitřní průměr odpadního potrubí musí být širší než vnější průměr vypouštěcí hadice.

Vypouštěcí hadice nesmí být nikde zkroutená.

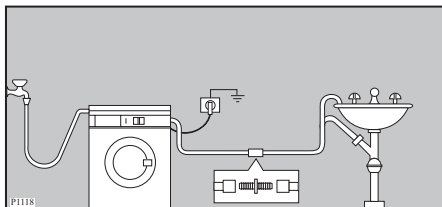

Je-li to nutné, můžete vypouštěcí hadici prodloužit na maximálně 4 metry. Přídavnou vypouštěcí hadici a spojovací prvky můžete získat v místním servisním středisku.

Elektrické připojení

Spotřebič je určen pro jednofázové napájení 220-230 V a 50 Hz.

Ověřte si, že váš domácí elektrický rozvod unese maximální zatížení pračky (2,2 kW) i případné další současně zapnuté domácí elektrospotřebiče.

Pračku zapojte na uzemněnou zásuvku.



Výrobce odmítá veškerou odpovědnost za možné poškození zdraví a za škody na majetku, k nimž došlo v důsledku nedodržení výše uvedených pokynů. Kdybyste potřebovali vyměnit přívodní kabel, musí výměnu provést naše servisní středisko.



Přívodní kabel musí zůstat přístupný i po instalaci spotřebiče.

Poznámky k ochraně životního prostředí



Obalové materiály

Materiály označené symbolem  jsou recyklovatelné.

>PE <=polyetylen

>PS <=polystyren

>PP <=polypropylen

Tyto materiály musí být vhozeny do příslušných kontejnerů, aby mohlo dojít k jejich druhotnému využití.

Starý spotřebič

K likvidaci starého spotřebiče využijte schválených likvidačních sběrů. Neznečišťuje svoji zem!



Symbol  na výrobku nebo jeho obalu znamená, že tento výrobek nepatří do domácího odpadu. Je nutné ho odvézt do sběrného místa pro recyklaci elektrického a elektronického zařízení. Zajištěním správné likvidace tohoto výrobku pomůžete zabránit případným negativním důsledkům na životní prostředí a lidské zdraví, které by jinak byly způsobeny nevhodnou likvidací výrobku. Podrobnější informace o recyklaci tohoto výrobku zjistíte u příslušného místního úřadu, služby pro likvidaci domovního odpadu nebo v obchodě, kde jste výrobek zakoupili.

Rady pro ochranu životního prostředí



Abyste ušetřili vodu i energii a přispěli k ochraně životního prostředí, doporučujeme dodržet následující rady:

- Normálně zašpiněné prádlo můžete prát bez předpírky, ušetříte tak prací prostředek, vodu i čas (a ochráníte tak i životní prostředí).
- Praní je úspornější při plné náplni prádla.
- Vhodným předběžným ošetřením můžete před praním odstranit skvrny a zašpiněná místa; prádlo pak můžete vyprat při nižší teplotě.
- Prací prostředky dávkujte podle tvrdosti vody, množství praného prádla a stupně zašpinění.

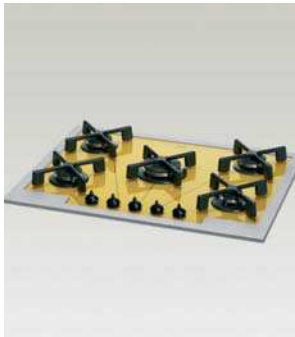

www.electrolux.com

www.electrolux.ru

www.electrolux.cz

